

BIRCO

AFWATERING
OP ZIJN BEST

Productoverzicht / Prijslijst 2023

(geldig vanaf 1 mei 2023)

BIRCO afwateringsystemen



Inhoud

Inleiding	Pagina 4
+ Contactpersoon	4
+ Nieuwtjes	6
+ Belastingklassen	7

Producten voor zwaar verkeer	Pagina 8
 BIRCOsir® – kleine nominale breedtes 10	Stabiliteit voor zware belastingen en grote verkeersdrukte.
 BIRCOsir® – grote nominale breedtes 30	Stabiliteit en een grote retentie.
 BIRCOsir® – NW 1000 38	Stabiliteit en volume.
 BIRCOsir® puntafwatering 42	Afwatering in het middelpunt.
 BIRCOsir® spoorwegafwatering 9	Voor de afwatering van spoorssystemen in zowel de openbare als de industriële sector.
 BIRCOmax-i® 46	Enorm opslagvolume en maximale stabiliteit. De oplossing voor infrastructuur in het licht van klimaatverandering.
 BIRCOmassiv 9	Veilige en snelle afwatering met bescherming van het oppervlak voor maximale belasting.
 BIRCO verholengoot van beton 9	Monolithische verholengoot voor zware toepassingen.

Producten voor zwaar verkeer	Vervolg
 BIRCOcanal® 60	Het toevoerkanaal met in beton gegoten montagerails voor aan- en afvoerleidingen.
 BIRCOport 9	Oplossingen op maat voor havens en luchthavens.

Producten voor het milieu	Pagina 72
 BIRCOprime® 74	Compacte zuiveringsinstallatie in de vorm van een goot
 BIRCOpur® 72	Regenwaterbehandelingsinstallatie met geïntegreerd modulair filtersysteem voor de opvang van vervuilde zwevende delen die zich in het oppervlakte water bevinden.
 BIRCOsed® 72	Sedimentatie-installatie voor de scheiding van water en vaste stoffen in de lijnafwatering.
 BIRCOprotect 73	Het kanaalsysteem voor veilige grondwaterbescherming.
 BIRCOsolid® roostergoot 73	Het robuuste gootsysteem voor gebieden waar bijzondere stabiliteit vereist is.
 BIRCOdicht 73	Voor chemie en industrie. Bestand tegen extreem agressieve vloeistoffen dankzij de HDPE-bekleding.
 BIRCOdicht puntafwatering 73	Voor het verzamelen en opslaan van agressieve media. Als puntafwatering en voor aansluiting op een lijnafwateringssysteem.

Producten voor het milieu	Vervolg
 BIRCOsolid® verholengoot type Pfuher 73 Uitstekend geschikt voor verkeersgebieden met hoge belastingen. Voldoet aan alle eisen voor de afvoer van minder agressieve media.	

Producten voor tuin- en landschapsaanleg	Pagina 76
 BIRCOlight met stalen L-profiel 78 Moderne vormgeving – perfecte behandeling voor oppervlakteafwatering.	
 BIRCOlight® met gietijzeren L-profiel 90 Nieuw ontwerp – bewezen kwaliteit.	
 BIRCOlight® puntafwatering 98 Ontwerptypes voor pleinen en oppervlakken.	
 BIRCOlight triloc® 99 Goot met nieuw vergrendelingsysteem.	
 BIRCOslim® 110 Extreem licht, zeer stabiel en met bijzonder hoogwaardige L-profielen.	
 BIRCOplus 116 De betongoot voor particuliere bouw. Gemakkelijk te verwerken – veilig en betrouwbaar in prestaties.	
 BIRCOplus puntafwatering 122 De eenvoudige en effectieve oplossing voor particulieren.	
 BIRCOsleufopzetstukken 124 Functionaliteit en efficiëntie: Bijna onzichtbare lijnafwatering tot belastingsklasse E 600.	

Producten voor tuin- en landschapsaanleg	Vervolg
 BIRCOtopline® 77 Nieuw systeem met traploze hoogteverstelling in 5 bouwbreedtes, 3 bouwhoogtes en stapelbaar aanbouwelement voor stalen terrasbouw.	
 BIRCOtop Serie S spleetgoten 77 Voor een discrete lijnafwatering van gevels.	
 BIRCOprofiel 77 Hoogste afwateringsprestaties bij geringe inbouwhoogten en hoge dynamische belastingen.	

Design	Pagina 134
+ BIRCOdesign	134
+ BIRCOcolor	136

Informatie	Pagina 138
+ BIRCOservice (boren, zagen, voegen)	138
+ Installatie-aanwijzingen	145
+ Algemene voorwaarden	158



Uw contactpersoon



Tel : +31 495 574 574
info@neringbogel.nl



Tel : +31 43 365 5822
info@jurabv.nl



Priscilla Hickel
Tel : +49 (0)7221 5003 1225
p.hickel@birco.de



Bernard Iserentant
Tel : +32 475 242 477
b.iserentant@skynet.be



Lionel Zacher
Tel : +49 (0)7221 5003 1226
l.zacher@birco.de



Xavier Duboisdendien
Tel : + 35 (0)2 661 442 442
reprezen@pt.lu



Marianne Muller
Tel : +49 (0)7221 5003 1223
m.muller@birco.de



Blijf altijd ORIGINEEL.

Een origineel laat je nooit in de regen staan. In tegendeel, hij zorgt dat alles perfect afloopt: De BIRCO-afwateringsgoot, op zijn best sinds 95 jaren.



www.birco.com
www.birco.nl

AFWATERING
OP ZIJN BEST

BIRCO

BIRCO Nieuwtjes 2023

Innovaties

Met water als hulpbron moet zorgvuldig worden omgegaan. We hebben veel nieuwe ideeën hiervoor.

Veel kleine dingen, maar ook nieuwe productlijnen vormen de BIRCO productportefeuille. Een overzicht van onze nieuwe ontwikkelingen vindt u hier:

► Milieu Nieuwtjes

+ **BIRCOprime®** biedt een efficiënte bezinking van deeltjes, rechtstreeks in het afvoerkanaal. Voor stormwaterbehandeling zonder chemicaliën. Dicht bij het oppervlak, gemakkelijk te onderhouden en snel geïnstalleerd.

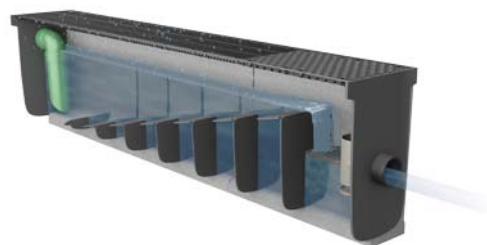

► Tuin- en landschapsaanleg Nieuwtjes

+ De nieuwe **BIRCOplus puntdrainageset** biedt de beste afvoerprestaties bij een gewicht van slechts 45 kg.

+ **BIRCOslim®** – De nieuwe lichtgewicht goot voor landschapsarchitectuur. BIRCO kwaliteit met C40/50 beton gecombineerd met stalen hoeklijnen en een coating van Magnelis®.

+ **BIRCOLight® met gietijzeren L-profielen** is een uitbreiding van het beproefde BIRCOLight® afvoersysteem. Gietijzeren hoeklijnen met kataforesebehandeling.





+ De **BIRCOLight® puntafwatering met gietijzeren frame** maakt het systeem compleet. De set biedt alles wat nodig is voor een perfecte afwatering in de tuinarchitectuur.

+ **Sleufopzetstukken** in 1,5 mm materiaaldikte zijn nu verkrijgbaar met een lichtgewicht goot en een nieuwe asymmetrische sleuf.

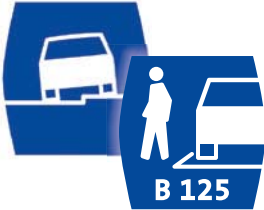

Overzicht belastingsklassen | Aanpassing aan uw behoeften

Classificatie EN 1433

Belastingsklassen en toepassing (max.)	BIRCO goottype	Pagina
 <p>Beloopbaar / Klasse A 15</p> <ul style="list-style-type: none"> + Gebieden zonder auto's + Voetgangers / Fietsers + Privégebieden / Groene gebieden 	<ul style="list-style-type: none"> • BIRCOtopline® • BIRCOtop Serie S 	77 77
 <p>Begaanbaar / Klasse B 125</p> <ul style="list-style-type: none"> + Voetgangers + Parkeerplaatsen personenauto's, Parkeergarages personenauto's + Bestelwagens 	<ul style="list-style-type: none"> • BIRCOplus puntafwatering • BIRCOlight® puntafwatering met gietijzeren L-profiel 	122, 123 98
 <p>Klasse C 250</p> <ul style="list-style-type: none"> + Stoepranden + Bermen + Parkeerplaatsen 	<ul style="list-style-type: none"> • BIRCOplus • BIRCOslim® • BIRCOsluufopzetstukken 1,5 mm • BIRCOprofiel 	116 – 118, 120, 121 110 – 113 124, 125, 129, 130, 133 77
 <p>Klasse D 400</p> <ul style="list-style-type: none"> + Wegen (voetgangersstraten inbegrepen) + Voetgangerszones + Parkeerplaatsen 	<ul style="list-style-type: none"> • BIRCOsir® – grote nominale breedtes / Type I Inbouw • BIRCOcanal® / Type I Inbouw • BIRCOlight triloc® NW 200 	30 – 41 60 – 71 105 – 109
 <p>Klasse E 600 / SLW 60*</p> <ul style="list-style-type: none"> + Industrie + Militair + hoge wielbelasting + Stedelijke ontwikkeling + Industrie + Luchthavens / Havens 	<ul style="list-style-type: none"> • BIRCOsir® puntafwatering • BIRCOsir® spoorwegafwatering • BIRCOcanal® • BIRCOdicht puntafwatering • BIRCOlight® met stalen L-profiel • BIRCOlight® met gietijzeren L-profiel • BIRCOsluufopzetstukken 4 mm • BIRCOprofiel (voor afzonderlijke installatie) 	42 – 44 9 60 – 71 73 78 – 89 90 – 97 126 – 128, 131, 132 77
 <p>Klasse F 900</p> <ul style="list-style-type: none"> + Vluchtuitvoeringsgebieden + Havens 	<ul style="list-style-type: none"> • BIRCOsir® – kleine nominale breedtes • BIRCOsir® – grote nominale breedtes • BIRCOmassiv / Installation Type I • BIRCOcanal® • BIRCOmax-i® / Type I Inbouw • BIRCOprime® / Type I Inbouw • BIRCOpur® • BIRCOsed® • BIRCOprotect • BIRCO verholengoot van beton / Type I Inbouw • BIRCOsolid® verholengoot type Pfuhrer • BIRCOport / Type I Inbouw • BIRCOdicht 	10 – 29 30 – 41 9 63 – 66, 69 – 71 46 – 59 74, 75 72 72 73 73 73 73 73 73

* Geschikt voor zware voertuigen (max. totale belasting 60 ton)



BIRCO Zwaar verkeer | Afwateringsoplossingen voor zeer hoge belastingen

BIRCO afwateringssystemen – bestand tegen langdurige belasting door zwaar verkeer



Geschikt voor de allerhoogste eisen

Omdat ze onderhevig zijn aan zwaar verkeer en extreme en herhaalde horizontale of puntbelastingen, is voor de zogenaamde hoogbelaste omgevingen een zorgvuldige planning en een hoogwaardig afwateringssysteem nodig. Het betonlichaam en de afdekkingen van BIRCO-serie “Zwaar verkeer” zijn vervaardigd uit hoogwaardig beton en zijn langdurig bestand tegen extreme belastingen. Om de stabiliteit te garanderen zijn de meeste uitgerust met opstuwbeveiliging. De goten zorgen voor de afwatering van grote oppervlakken en stellen uw investeringen voor de komende jaren veilig.

Ontworpen voor maximale belasting

- + Gootelementen van beton C 40/50 of gewapend beton C 60/75 voor BIRCOmassiv en BIRCOmax-i
- + Verzinkt stalen 4 mm lijsten en gietijzeren hoeklijnen van 5 mm met KTL-coating voor BIRCOmax-i
- + Tot 8 schroefverbindingen per strekkende meter of met BIRCOeasylock-bevestiging
- + De stabiliteit van de goten wordt gegarandeerd door de opstuwbeveiliging en de veiligheidsnaad
- + Door te kiezen voor de goten van BIRCO, bespaart u op bekistingen
- + Uitvoering van eenvoudige afzonderlijke lijngoten met afzonderlijke boringen en insnijdingen
- + Grote hydraulische afvoer capaciteit



Systemen « Zwaar verkeer » – A 15 – F 900



Massieve gootelementen



4 mm massief stalen L-profiel, voorzien van 70µm dikke zinklaag of van RVS (V2A)



Afdekkingen met maximale inloopeningen



Zinkputten met een groot afvoerdebit



Speciale hijsmiddelen



BIRCOsir® – DN 100 – 200 AS

Stabiliteit voor zware belastingen en grote verkeersdrukte.

[Informatie vanaf pagina 10](#)



BIRCOmassiv

Veilige en snelle afwatering met bescherming van het oppervlak voor maximale belasting.

[Informatie op aanvraag](#)



BIRCOsir® – DN 320 – 520

Stabiliteit en een grote retentie.

[Informatie vanaf pagina 30](#)

BIRCO verholengoot van beton

Monolithische verholengoot voor zware toepassingen.

[Informatie op aanvraag](#)



BIRCOsir® – DN 1000

Stabiliteit en volume.

[Informatie vanaf pagina 38](#)



BIRCOsir® Puntafwatering

Afwatering in het middelpunt.

[Informatie vanaf pagina 42](#)



BIRCOcanal®

Het toevoer kanaal met in beton gegoten montagerails voor aan- en afvoerleidingen.

[Informatie vanaf pagina 60](#)



BIRCOsir® Spoorwegafwatering

Voor de afwatering van spoor-systemen in zowel de openbare als de industriële sector.

[Informatie op aanvraag](#)



BIRCOport

Oplossingen op maat voor havens en luchthavens.

[Informatie op aanvraag](#)



BIRCOmax-i® – Gietijzeren hoeklijn

Enorm opslagvolume en maximale stabiliteit. De oplossing voor infrastructuur in het licht van klimaatverandering.

[Informatie vanaf pagina 46](#)

BIRCOsir® | NW 100

Stabiliteit en veelzijdigheid

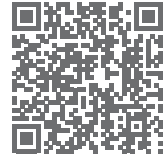

Gootelementen | 1% interne helling

Aqua*

- + Thermisch verzinkt combi-vegrendeling massief stalen L-profiel
- + Veiligheidsnaad

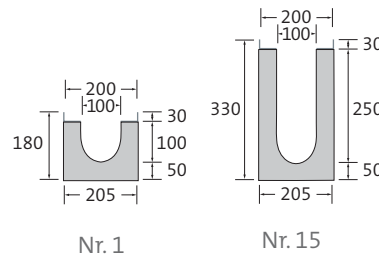

Omschrijving	Lengte	Breedte bij L-profiel/bodem	Totale hoogte bij tand en groef	Gewicht	Classificatie EN 1433	Pallet	Artikelnummer	Prijs per stuk excl. btw
Goot nr. 1	1000 mm	200/205 mm	180/190 mm	55,0 kg	A 15 - F 900	16 st.	020001 ●	134,10 €
Goot nr. 2	1000 mm	200/205 mm	190/200 mm	57,5 kg	A 15 - F 900	16 st.	020002 ●	134,10 €
Goot nr. 3	1000 mm	200/205 mm	200/210 mm	58,0 kg	A 15 - F 900	16 st.	020003 ●	134,10 €
Goot nr. 4	1000 mm	200/205 mm	210/220 mm	61,0 kg	A 15 - F 900	16 st.	020004 ●	134,10 €
Goot nr. 5	1000 mm	200/205 mm	220/230 mm	65,0 kg	A 15 - F 900	16 st.	020005 ●	134,10 €
Goot nr. 6	1000 mm	200/205 mm	230/240 mm	67,0 kg	A 15 - F 900	12 st.	020006 ●	134,10 €
Goot nr. 7	1000 mm	200/205 mm	240/250 mm	68,0 kg	A 15 - F 900	12 st.	020007 ●	134,10 €
Goot nr. 8	1000 mm	200/205 mm	250/260 mm	71,0 kg	A 15 - F 900	12 st.	020008 ●	134,10 €
Goot nr. 9	1000 mm	200/205 mm	260/270 mm	73,0 kg	A 15 - F 900	12 st.	020009 ●	134,10 €
Goot nr. 10	1000 mm	200/205 mm	270/280 mm	77,0 kg	A 15 - F 900	12 st.	020010 ●	134,10 €
Goot nr. 11	1000 mm	200/205 mm	280/290 mm	78,0 kg	A 15 - F 900	8 st.	020011	134,10 €
Goot nr. 12	1000 mm	200/205 mm	290/300 mm	80,0 kg	A 15 - F 900	8 st.	020012	134,10 €
Goot nr. 13	1000 mm	200/205 mm	300/310 mm	83,0 kg	A 15 - F 900	8 st.	020013	134,10 €
Goot nr. 14	1000 mm	200/205 mm	310/320 mm	85,0 kg	A 15 - F 900	8 st.	020014	134,10 €
Goot nr. 15	1000 mm	200/205 mm	320/330 mm	87,0 kg	A 15 - F 900	8 st.	020015	134,10 €

Als speciale uitvoering ook met roestvrijstalen L-profiel (V2A, Combi-afsluiter niet in V2A). Prijzen op aanvraag.

● Op voorraad, * BIRCO Productgroep
Uitzondering op D 400: niet voor inbouw haaks op de rijbaan bij snelwegen en autowegen.
Afmetingen en gewichten kunnen licht variëren.



Gootelementen | zonder interne helling

Aqua*

- + Thermisch verzinkt combi-vegrendeling massief stalen L-profiel
- + Veiligheidsnaad

Omschrijving	Lengte	Breedte bij L-profiel/bodem	Totale hoogte bij tand en groef	Gewicht	Classificatie EN 1433	Pallet	Artikelnummer	Prijs per stuk excl. btw
Goot nr. 0/0	500 mm	200/205 mm	180/180 mm	26,5 kg	A 15 - F 900	24 st.	020031 ●	92,20 €
Goot nr. 0/0	1000 mm	200/205 mm	180/180 mm	52,2 kg	A 15 - F 900	20 st.	020026 ●	134,10 €
Goot nr. 0/0 met afvoer DN 110	1000 mm	200/205 mm	180/180 mm	50,5 kg	A 15 - F 900	20 st.	020025 ●	145,90 €
Goot nr. 5/0	1000 mm	200/205 mm	230/230 mm	65,0 kg	A 15 - F 900	16 st.	020027 ●	134,10 €
Goot nr. 5/0 met afvoer DN 110	1000 mm	200/205 mm	230/230 mm	65,0 kg	A 15 - F 900	16 st.	020024 ●	145,90 €
Goot nr. 10/0	1000 mm	200/205 mm	280/280 mm	80,0 kg	A 15 - F 900	12 st.	020028 ●	134,10 €
Goot nr. 15/0	1000 mm	200/205 mm	330/330 mm	95,0 kg	A 15 - F 900	8 st.	020029	134,10 €

Als speciale uitvoering ook met roestvrijstalen L-profiel (V2A, Combi-afsluiter niet in V2A). Prijzen op aanvraag.

Vlakke goot | zonder interne helling

Aqua*

- + Thermisch verzinkt combi-vegrendeling massief stalen L-profiel
- + Veiligheidsnaad

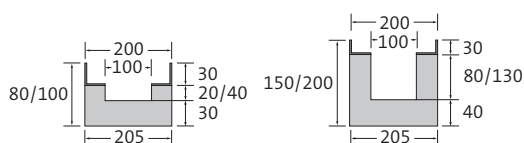

Omschrijving	Lengte	Breedte bij L-profiel/bodem	Totale hoogte bij tand en groef	Gewicht	Classificatie EN 1433	Pallet	Artikelnummer	Prijs per stuk excl. btw
Vlakke goot hoogte 80	1000 mm	200/205 mm	80/80 mm	28,4 kg	A 15 - E 600	24 st.	030026 ●	134,10 €
Vlakke goot hoogte 100	1000 mm	200/205 mm	100/100 mm	32,4 kg	A 15 - E 600	24 st.	030027 ●	134,10 €
Vlakke goot hoogte 150	1000 mm	200/205 mm	150/150 mm	52,4 kg	A 15 - E 600	24 st.	030029 ●	134,10 €
Vlakke goot hoogte 200	1000 mm	200/205 mm	200/200 mm	62,4 kg	A 15 - E 600	20 st.	030030	134,10 €

Als speciale uitvoering ook met roestvrijstalen L-profiel (V2A, combi-vegrendeling niet in V2A). Prijzen op aanvraag.

● Op voorraad, * BIRCO Productgroep

Uitzondering op D 400: niet voor inbouw haaks op de rijbaan bij snelwegen en autowegen.

Afmetingen en gewichten kunnen licht variëren.

Lijn-zinkput | 1-delig

Aqua*

- + 1- of 2-zijdige goot aansluiting tot nr. 15/0
- + Interne stankafsluiter DN 110 voor KG en KG-2000 buisaansluiting
- + PP-bezinkselemmer
- + KG-mof in beton voor buisaansluiting DN 110
- + Thermisch verzinkt combi-vegrendeling massief stalen L-profiel

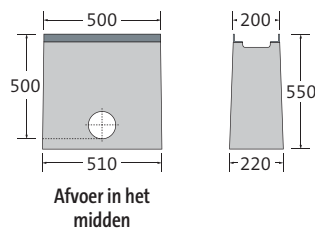

Omschrijving	Lengte	Breedte bij L-profiel/bodem	Hoogte	Gewicht	Classificatie EN 1433	Pallet	Artikelnummer	Prijs per stuk excl. btw
Lijn-zinkput	500 mm	200/220 mm	550 mm	85,0 kg	A 15 – F 900	10 st.	0200351 ●	237,70 €

Als speciale uitvoering ook met roestvrijstalen L-profiel (V2A, combi-vegrendeling niet in V2A). Prijzen op aanvraag.
Externe stankafsluiter DN 110 uit KG-2000 (art.-nr. 605010). Prijs op aanvraag.

Gietijzeren sleufafdekkingen

Aqua*

- + Zwarte dompellak
- + 8-voudige M12/A2 schroefverbinding per meter
- + 8-voudige Easylock-bevestiging (alternatief)



Lengte	Breedte	Gewicht	Inloopopening	Inloop-diameter	Classificatie EN 1433	Pallet	Artikelnummer schroefverbinding	Artikelnummer Easylock	Prijs per stuk excl. btw
500 mm	187 mm	5,4 kg	SW 100/13 mm	469 cm ² /m	A 15 – C 250	100 st.	020072 ●	020072e ●	64,30 €

Op aanvraag ook gegalvaniseerd of KTL met poedercoating in RAL-kleuren verkrijgbaar. Prijzen op aanvraag.

Gietijzeren rooster met dubbele sleuf

Aqua*

- + Zwarte dompellak
- + 8-voudige M12/A2 schroefverbinding per meter
- + 8-voudige Easylock-bevestiging (alternatief)
- + Antislipklasse R11/V10



Lengte	Breedte	Gewicht	Inloopopening	Inloop-diameter	Classificatie EN 1433	Pallet	Artikelnummer schroefverbinding	Artikelnummer Easylock	Prijs per stuk excl. btw
500 mm	187 mm	4,8 kg	2x SW 60/18 mm	591 cm ² /m	A 15 – D 400	100 st.	020074 ●	020074e ●	66,20 €
500 mm	187 mm	6,0 kg	2x SW 59/18 mm	610 cm ² /m	A 15 – E 600	100 st.	0200751 ●	0200751e ●	68,30 €
500 mm	187 mm	6,3 kg	2x SW 60/18 mm	586 cm ² /m	A 15 – F 900	100 st.	0200781 ●	–	74,30 €

Op aanvraag ook gegalvaniseerd of KTL met poedercoating in RAL-kleuren verkrijgbaar. Prijzen op aanvraag.

● Op voorraad, * BIRCO Productgroep, SW = Sleufwijdte
Uitzondering op D 400: niet voor inbouw haaks op de rijbaan bij snelwegen en autowegen.
Afmetingen en gewichten kunnen licht variëren.

Gietijzeren sleufafdekkingen | smalle sleufwijdte

Aqua*

- + Zwarte dompellak
- + 8-voudige M12/A2 schroefverbinding per meter



Lengte	Breedte	Gewicht	Inloopopening	Inloopdiameter	Classificatie EN 1433	Pallet	Artikelnummer schroefverbinding	Artikelnummer Easylock	Prijs per stuk excl. btw
500 mm	187 mm	7,7 kg	SW 100/6 mm	260 cm ² /m	A 15 – E 600	100 st.	020073	-	77,70 €

Op aanvraag ook KTL met poedercoating in RAL-kleuren verkrijgbaar. Prijzen op aanvraag.

Designafdekking Golf | gietijzer

Aqua*

- + Zwarte dompellak
- + 8-voudige M12/A2 schroefverbinding per meter
- + 8-voudige Easylock-bevestiging (alternatief)



Lengte	Breedte	Gewicht	Inloopopening	Inloopdiameter	Classificatie EN 1433	Pallet	Artikelnummer schroefverbinding	Artikelnummer Easylock	Prijs per stuk excl. btw
500 mm	187 mm	7,0 kg	MW 85/13 mm	401 cm ² /m	A 15 – E 600	100 st.	020076	020076e	82,20 €

Op aanvraag ook gegalvaniseerd of KTL met poedercoating in RAL-kleuren verkrijgbaar. Prijzen op aanvraag.

Mazenrooster | gietijzer

Aqua*

- + Zwarte dompellak
- + 8-voudige M12/A2 schroefverbinding per meter
- + 8-voudige Easylock-bevestiging (alternatief)



Lengte	Breedte	Gewicht	Inloopopening	Inloopdiameter	Classificatie EN 1433	Pallet	Artikelnummer schroefverbinding	Artikelnummer Easylock	Prijs per stuk excl. btw
500 mm	187 mm	7,3 kg	MW 20/30 mm	876 cm ² /m	A 15 – E 600	100 st.	020086 ●	020086e ●	68,30 €

Op aanvraag ook gegalvaniseerd of KTL met poedercoating in RAL-kleuren verkrijgbaar. Prijzen op aanvraag.

● Op voorraad, * BIRCO Productgroep, SW = Sleufwijdte, MW = Maaswijdte
 Uitzondering op D 400: niet voor inbouw haaks op de rijbaan bij snelwegen en autowegen.
 Afmetingen en gewichten kunnen licht variëren.



Honingraatafdekking | gietijzer

Aqua*

- + Zwarte dompellak
- + 8-voudige M12/A2 schroefverbinding per meter

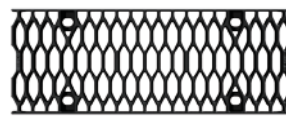

Lengte	Breedte	Gewicht	Inloopopening	Inloopdiameter	Classificatie EN 1433	Pallet	Art.-Nr. schroefverbinding	Art.-Nr. Easylock	Prijs per stuk excl. btw
500 mm	187 mm	6,4 kg	MW 18/50 mm	962 cm ² /m	A 15 – E 600	100 st.	020079 ●	–	68,30 €

Op aanvraag ook gegalvaniseerd of KTL met poedercoating in RAL-kleuren verkrijgbaar. Prijzen op aanvraag.

Mazenrooster | thermisch verzinkt staal

Aqua*

- + 4-voudige M12/A2 schroefverbinding per afdekking
- + 4-voudige Easylock-bevestiging per afdekking (alternatief)

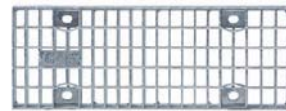

Lengte	Breedte	Gewicht	Inloopopening	Inloopdiameter	Classificatie EN 1433	Pallet	Artikelnummer schroefverbinding	Artikelnummer Easylock	Prijs per stuk excl. btw
500 mm	187 mm	3,5 kg	MW 30/12 mm	1154 cm ² /m	A 15 – C 250	50 st.	020063 ●	020063e ●	103,70 €
1000 mm	187 mm	6,3 kg	MW 30/12 mm	1154 cm ² /m	A 15 – C 250	50 st.	020053 ●	020053e ●	137,10 €
500 mm	187 mm	5,1 kg	MW 20/30 mm	1140 cm ² /m	A 15 – E 600	50 st.	020064 ●	020064e ●	125,90 €
1000 mm	187 mm	9,5 kg	MW 20/30 mm	1140 cm ² /m	A 15 – E 600	50 st.	020054 ●	020054e ●	168,30 €

Op verzoek ook in roestvrij staal (V2A, zonder Easylock). Prijzen op aanvraag.

● Op voorraad, * BIRCO Productgroep, MW = Maaswijdte
 Uitzondering op D 400: niet voor inbouw haaks op de rijbaan bij snelwegen en autowegen.
 Afmetingen en gewichten kunnen licht variëren.

BIRCOsir® | NW 150

Stabiliteit en veelzijdigheid



Gootelementen | 0,5% interne helling

Aqua*

- + Thermisch verzinkt combi-vegrendeling massief stalen L-profiel
- + Veiligheidsnaad

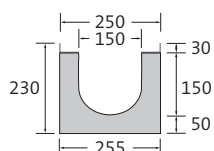

Nr. 1

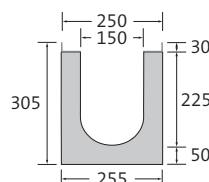

Nr. 15



Omschrijving	Lengte	Breedte bij L-profiel/bodem	Totale hoogte bij tand en groef	Gewicht	Classificatie EN 1433	Pallet	Artikelnummer	Prijs per stuk <small>excl. btw</small>
Goot nr. 1	1000 mm	250/255 mm	230/235 mm	75,0 kg	A 15 - F 900	12 st.	020101 ●	136,50 €
Goot nr. 2	1000 mm	250/255 mm	235/240 mm	75,5 kg	A 15 - F 900	12 st.	020102 ●	136,50 €
Goot nr. 3	1000 mm	250/255 mm	240/245 mm	76,0 kg	A 15 - F 900	12 st.	020103 ●	136,50 €
Goot nr. 4	1000 mm	250/255 mm	245/250 mm	78,0 kg	A 15 - F 900	12 st.	020104 ●	136,50 €
Goot nr. 5	1000 mm	250/255 mm	250/255 mm	79,0 kg	A 15 - F 900	12 st.	020105 ●	136,50 €
Goot nr. 6	1000 mm	250/255 mm	255/260 mm	80,0 kg	A 15 - F 900	9 st.	020106 ●	136,50 €
Goot nr. 7	1000 mm	250/255 mm	260/265 mm	81,0 kg	A 15 - F 900	9 st.	020107 ●	136,50 €
Goot nr. 8	1000 mm	250/255 mm	265/270 mm	83,0 kg	A 15 - F 900	9 st.	020108 ●	136,50 €
Goot nr. 9	1000 mm	250/255 mm	270/275 mm	84,0 kg	A 15 - F 900	9 st.	020109 ●	136,50 €
Goot nr. 10	1000 mm	250/255 mm	275/280 mm	86,0 kg	A 15 - F 900	9 st.	020110 ●	136,50 €
Goot nr. 11	1000 mm	250/255 mm	280/285 mm	88,0 kg	A 15 - F 900	9 st.	020111	136,50 €
Goot nr. 12	1000 mm	250/255 mm	285/290 mm	88,5 kg	A 15 - F 900	9 st.	020112	136,50 €
Goot nr. 13	1000 mm	250/255 mm	290/295 mm	89,0 kg	A 15 - F 900	9 st.	020113	136,50 €
Goot nr. 14	1000 mm	250/255 mm	295/300 mm	91,0 kg	A 15 - F 900	9 st.	020114	136,50 €
Goot nr. 15	1000 mm	250/255 mm	300/305 mm	92,0 kg	A 15 - F 900	9 st.	020115	136,50 €

Als speciale uitvoering ook met roestvrijstalen L-profiel (V2A, combi-vegrendeling niet in V2A). Prijzen op aanvraag.

● Op voorraad, * BIRCO Productgroep

Uitzondering op D 400: niet voor inbouw haaks op de rijbaan bij snelwegen en autowegen.

Afmetingen en gewichten kunnen licht variëren.



Gootelementen | zonder interne helling

Aqua*

- + Thermisch verzinkt L-profiel met combi-vergrendeling
- + Veiligheidsnaad

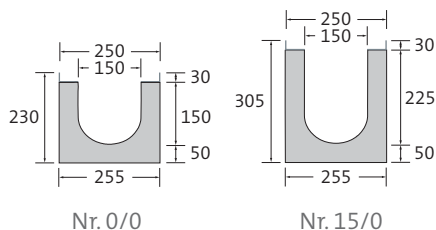

Omschrijving	Lengte	Breedte bij L-profiel/bodem	Totale hoogte bij tand en groef	Gewicht	Classificatie EN 1433	Pallet	Artikelnummer	Prijs per stuk excl. btw
Goot nr. 0/0	500 mm	250/255 mm	230/230 mm	37,5 kg	A 15 – F 900	24 st.	020131 ●	105,60 €
Goot nr. 0/0	1000 mm	250/255 mm	230/230 mm	72,0 kg	A 15 – F 900	12 st.	020126 ●	136,50 €
Goot nr. 0/0 met afvoer DN 160	1000 mm	250/255 mm	230/230 mm	70,0 kg	A 15 – F 900	12 st.	020125 ●	153,20 €
Goot nr. 5/0	1000 mm	250/255 mm	255/255 mm	83,4 kg	A 15 – F 900	12 st.	020127 ●	136,50 €
Goot nr. 10/0	1000 mm	250/255 mm	280/280 mm	88,4 kg	A 15 – F 900	9 st.	020128 ●	136,50 €
Goot nr. 15/0	1000 mm	250/255 mm	305/305 mm	93,4 kg	A 15 – F 900	9 st.	020129 ●	136,50 €

Als speciale uitvoering ook met roestvrijstalen L-profiel (V2A, combi-vegrendeling niet in V2A). Prijzen op aanvraag.

Vlakke goot | zonder interne helling

Aqua*

- + Thermisch verzinkt L-profiel met combi-vergrendeling
- + Veiligheidsnaad

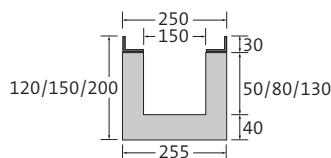

Omschrijving	Lengte	Breedte bij L-profiel/bodem	Totale hoogte bij tand en groef	Gewicht	Classificatie EN 1433	Pallet	Artikelnummer	Prijs per stuk excl. btw
Vlakke goot hoogte 120	1000 mm	250/255 mm	120/120 mm	53,4 kg	A 15 – E 600	15 st.	030126 ●	140,70 €
Vlakke goot hoogte 150	1000 mm	250/255 mm	150/150 mm	56,4 kg	A 15 – E 600	12 st.	030127 ●	140,70 €
Vlakke goot hoogte 200	1000 mm	250/255 mm	200/200 mm	63,0 kg	A 15 – E 600	12 st.	030128 ●	140,70 €

Als speciale uitvoering ook met roestvrijstalen L-profiel (V2A, combi-vegrendeling niet in V2A). Prijzen op aanvraag.

● Op voorraad, * BIRCO Productgroep
 Uitzondering op D 400: niet voor inbouw haaks op de rijbaan bij snelwegen en autowegen.
 Afmetingen en gewichten kunnen licht variëren.

Lijn-zinkput | 1-delig

Aqua*

- + 1- of 2-zijdige gootaansluiting tot nr. 15
- + PP-bezinkselemmer
- + 1 KG-mof in beton voor buisaansluiting DN 160 (zonder stankafsluiter)
- + Thermisch verzinkt L-profiel met combi-vergrendeling

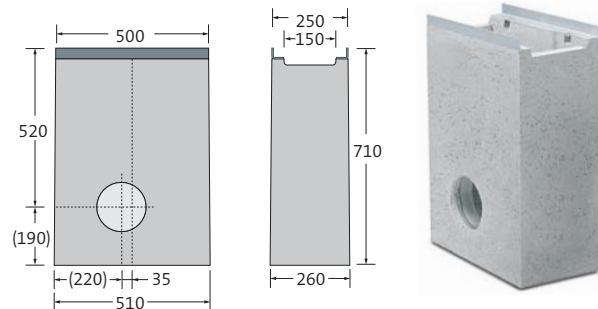

Omschrijving	Lengte	Breedte bij L-profiel/bodem	Hoogte	Gewicht	Classificatie EN 1433	Pallet	Artikelnummer	Prijs per stuk excl. btw
Lijn-zinkput	500 mm	250/260 mm	710 mm	120,5 kg	A 15 – F 900	8 st.	020135 ●	341,00 €

Als speciale uitvoering ook met roestvrijstalen L-profiel (V2A, combi-vegrendeling niet in V2A). Prijzen op aanvraag.

Gietijzeren sleufafdekkingen

Aqua*

- + Zwarte dompellak
- + 8-voudige M12/A2 schroefverbinding per meter
- + 8-voudige Easylock-bevestiging (alternatief)



Lengte	Breedte	Gewicht	Inlooppopening	Inloopdiameter	Classificatie EN 1433	Pallet	Artikelnummer schroefverbinding	Artikelnummer Easylock	Prijs per stuk excl. btw
500 mm	237 mm	8,9 kg	SW 150/12 mm	644 cm ² /m	A 15 – C 250	98 st.	020172 ●	020172e ●	81,40 €

Op aanvraag ook gegalvaniseerd of KTL met poedercoating in RAL-kleuren verkrijgbaar. Prijzen op aanvraag.

Gietijzeren rooster met dubbele sleuf

Aqua*

- + Zwarte dompellak
- + 8-voudige M12/A2 schroefverbinding per meter
- + 8-voudige Easylock-bevestiging (alternatief)
- + Antislipklasse R11/V10



Lengte	Breedte	Gewicht	Inlooppopening	Inloopdiameter	Classificatie EN 1433	Pallet	Artikelnummer schroefverbinding	Artikelnummer Easylock	Prijs per stuk excl. btw
500 mm	237 mm	5,9 kg	2x SW 85/18 mm	845 cm ² /m	A 15 – D 400	98 st.	0201741 ●	0201741e ●	84,10 €
500 mm	237 mm	8,0 kg	2x SW 85/18 mm	845 cm ² /m	A 15 – E 600	98 st.	0201751 ●	0201751e ●	86,50 €
500 mm	237 mm	9,3 kg	2x SW 85/18 mm	845 cm ² /m	A 15 – F 900	98 st.	0201781 ●	–	98,20 €

Op aanvraag ook gegalvaniseerd of KTL met poedercoating in RAL-kleuren verkrijgbaar. Prijzen op aanvraag.

● Op voorraad, * BIRCO Productgroep, SW = Sleufwijdte
Uitzondering op D 400: niet voor inbouw haaks op de rijbaan bij snelwegen en autowegen.
Afmetingen en gewichten kunnen licht variëren.



Designafdekking Golf | gietijzer

Aqua*

- + Zwarte dompellak
- + 8-voudige M12/A2 schroefverbinding per meter
- + 8-voudige Easylock-bevestiging (alternatief)



Lengte	Breedte	Gewicht	Inloopopening	Inloopdiameter	Classificatie EN 1433	Pallet	Artikelnummer schroefverbinding	Artikelnummer Easylock	Prijs per stuk excl. btw
500 mm	237 mm	10,1 kg	SW 134/12 mm	578 cm ² /m	A 15 – E 600	98 st.	020176	020176e	105,40 €

Op aanvraag ook gegalvaniseerd of KTL met poedercoating in RAL-kleuren verkrijgbaar. Prijzen op aanvraag.

Designafdekking Ellipse | gietijzer

Aqua*

- + Zwarte dompellak
- + 8-voudige M12/A2 schroefverbinding per meter
- + 8-voudige Easylock-bevestiging (alternatief)



Lengte	Breedte	Gewicht	Inloopopening	Inloopdiameter	Classificatie EN 1433	Pallet	Artikelnummer schroefverbinding	Artikelnummer Easylock	Prijs per stuk excl. btw
500 mm	237 mm	9,9 kg	-	684 cm ² /m	A 15 – E 600	98 st.	020177	020177e	109,20 €

Op aanvraag ook gegalvaniseerd of KTL met poedercoating in RAL-kleuren verkrijgbaar. Prijzen op aanvraag.

Mazenrooster | gietijzer

Aqua*

- + Zwarte dompellak
- + 8-voudige M12/A2 schroefverbinding per meter
- + 8-voudige Easylock-bevestiging (alternatief)



Lengte	Breedte	Gewicht	Inloopopening	Inloopdiameter	Classificatie EN 1433	Pallet	Artikelnummer schroefverbinding	Artikelnummer Easylock	Prijs per stuk excl. btw
500 mm	237 mm	10,7 kg	MW 20/30 mm	1110 cm ² /m	A 15 – E 600	98 st.	020186 ●	020186e ●	86,50 €

Op aanvraag ook gegalvaniseerd of KTL met poedercoating in RAL-kleuren verkrijgbaar. Prijzen op aanvraag.

Honingraatafdekking | gietijzer

Aqua*

- + Zwarte dompellak
- + 8-voudige M12/A2 schroefverbinding per meter
- + 8-voudige Easylock-bevestiging (alternatief)



Lengte	Breedte	Gewicht	Inloopopening	Inloopdiameter	Classificatie EN 1433	Pallet	Artikelnummer schroefverbinding	Artikelnummer Easylock	Prijs per stuk excl. btw
500 mm	237 mm	8,4 kg	MW 24/59 mm	1396 cm ² /m	A 15 – E 600	98 st.	020179 ●	020179e ●	89,10 €

Op aanvraag ook gegalvaniseerd of KTL met poedercoating in RAL-kleuren verkrijgbaar. Prijzen op aanvraag.

● Op voorraad, * BIRCO Productgroep, SW = Sleufwijdte, MW = Maaswijdte
Uitzondering op D 400: niet voor inbouw haaks op de rijbaan bij snelwegen en autowegen.
Afmetingen en gewichten kunnen licht variëren.

Mazenrooster | thermisch verzinkt staal

Aqua*

- + 4-voudige M12/A2 schroefverbinding per afdekking
- + 4-voudige Easylock-bevestiging per afdekking (alternatief)
- + Antislipklasse R10/V10 (art.-nr. 020163, 020163e, 020153, 020153e)



Lengte	Breedte	Gewicht	Inloopopening	Inloopdiameter	Classificatie EN 1433	Pallet	Artikelnummer schroefverbinding	Artikelnummer Easylock	Prijs per stuk excl. btw
500 mm	237 mm	4,4 kg	MW 30/15 mm	1185 cm ² /m	A 15 – C 250	50 st.	020163 ●	020163e ●	151,50 €
1000 mm	237 mm	8,3 kg	MW 30/15 mm	1185 cm ² /m	A 15 – C 250	60 st.	020153 ●	020153e ●	205,40 €
500 mm	237 mm	7,6 kg	MW 20/30 mm	1088 cm ² /m	A 15 – E 600	50 st.	020164 ●	020164e ●	189,30 €
1000 mm	237 mm	14,5 kg	MW 20/30 mm	1088 cm ² /m	A 15 – E 600	60 st.	020154 ●	020154e ●	252,20 €

Op verzoek ook in roestvrij staal (V2A, zonder Easylock). Prijzen op aanvraag.

● Op voorraad, * BIRCO Productgroep, MW = Maaswijdte
Uitzondering op D 400: niet voor inbouw haaks op de rijbaan bij snelwegen en autowegen.
Afmetingen en gewichten kunnen licht variëren.



BIRCOsir® | NW 200 AS

Stabiliteit en veelzijdigheid

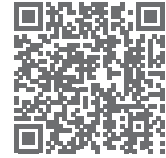

Gooitelementen opstuwbeveiliging | 0,5% interne helling

Aqua*

- + Thermisch verzinkt L-profiel met combi-vergrendeling
- + Veiligheidsnaad

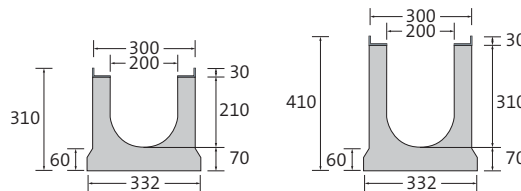

Nr. 0/0

Nr. 20/0



Omschrijving	Lengte	Breedte bij L-profiel/bodem	Totale hoogte bij tand en groef	Gewicht	Classificatie EN 1433	Pallet	Artikelnummer	Prijs per stuk excl. btw
Goot nr. 1	1000 mm	300/332 mm	310/315 mm	117,0 kg	A 15 – F 900	6 st.	0020201 ●	198,40 €
Goot nr. 2	1000 mm	300/332 mm	315/320 mm	118,0 kg	A 15 – F 900	6 st.	0020202 ●	198,40 €
Goot nr. 3	1000 mm	300/332 mm	320/325 mm	119,0 kg	A 15 – F 900	6 st.	0020203 ●	198,40 €
Goot nr. 4	1000 mm	300/332 mm	325/330 mm	120,0 kg	A 15 – F 900	6 st.	0020204 ●	198,40 €
Goot nr. 5	1000 mm	300/332 mm	330/335 mm	121,0 kg	A 15 – F 900	6 st.	0020205 ●	198,40 €
Goot nr. 6	1000 mm	300/332 mm	335/340 mm	122,0 kg	A 15 – F 900	6 st.	0020206 ●	198,40 €
Goot nr. 7	1000 mm	300/332 mm	340/345 mm	123,0 kg	A 15 – F 900	6 st.	0020207 ●	198,40 €
Goot nr. 8	1000 mm	300/332 mm	345/350 mm	124,0 kg	A 15 – F 900	6 st.	0020208 ●	198,40 €
Goot nr. 9	1000 mm	300/332 mm	350/355 mm	125,0 kg	A 15 – F 900	6 st.	0020209 ●	198,40 €
Goot nr. 10	1000 mm	300/332 mm	355/360 mm	126,0 kg	A 15 – F 900	6 st.	0020210 ●	198,40 €

Als speciale uitvoering ook met roestvrijstalen L-profiel (V2A, combi-vegrendeling niet in V2A). Prijzen op aanvraag.

Gooitelementen opstuwbeveiliging | zonder interne helling

Aqua*

- + Thermisch verzinkt L-profiel met combi-vergrendeling
- + Veiligheidsnaad

Omschrijving	Lengte	Breedte bij L-profiel/bodem	Totale hoogte bij tand en groef	Gewicht	Classificatie EN 1433	Pallet	Artikelnummer	Prijs per stuk excl. btw
Goot nr. 0/0	500 mm	300/332 mm	310/310 mm	57,0 kg	A 15 – F 900	18 st.	0020231 ●	148,40 €
Goot nr. 0/0	1000 mm	300/332 mm	310/310 mm	116,0 kg	A 15 – F 900	9 st.	0020226 ●	198,40 €
Goot nr. 5/0	1000 mm	300/332 mm	335/335 mm	119,0 kg	A 15 – F 900	6 st.	0020227 ●	198,40 €
Goot nr. 10/0	1000 mm	300/332 mm	360/360 mm	125,0 kg	A 15 – F 900	6 st.	0020228 ●	198,40 €
Goot nr. 20/0	1000 mm	300/332 mm	410/410 mm	137,0 kg	A 15 – F 900	6 st.	0020232 ●	198,40 €

Als speciale uitvoering ook met roestvrijstalen L-profiel (V2A, combi-vegrendeling niet in V2A). Prijzen op aanvraag.

● Op voorraad, * BIRCO Productgroep
Uitzondering op D 400: niet voor inbouw haaks op de rijbaan bij snelwegen en autowegen.
Afmetingen en gewichten kunnen licht variëren.



Vlakke goot met opstuwbeveiliging | zonder interne helling

Aqua*

- + Thermisch verzinkt L-profiel met combi-vergrendeling
- + Veiligheidsnaad

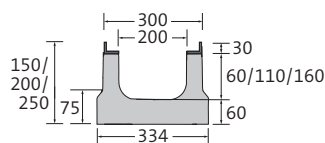

Omschrijving	Lengte	Breedte bij L-profiel/bodem	Totale hoogte bij tand en groef	Gewicht	Classificatie EN 1433	Pallet	Artikelnummer	Prijs per stuk excl. btw
Vlakke goot hoogte 150	1000 mm	300/334 mm	150/150 mm	64,0 kg	A 15 – E 600	9 st.	0030226 ●	198,40 €
Vlakke goot hoogte 200	1000 mm	300/334 mm	200/200 mm	74,0 kg	A 15 – E 600	6 st.	0030227 ●	198,40 €
Vlakke goot hoogte 250	1000 mm	300/334 mm	250/250 mm	90,5 kg	A 15 – E 600	6 st.	0030228 ●	198,40 €

Als speciale uitvoering ook met roestvrijstalen L-profiel (V2A, combi-vegrendeling niet in V2A). Prijzen op aanvraag.

Lijn-zinkput met opstuwbeveiliging | 1-delig

Aqua*

- + 1- of 2-zijdige gootaansluiting tot nr. 20/0
- + Gegalvaniseerde bezinkselemmer
- + KG-mof in beton voor buisaansluiting DN 200
- + Zonder stankafsluiter
- + Thermisch verzinkt L-profiel met combi-vergrendeling

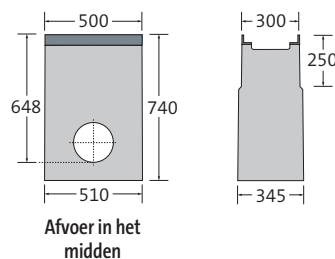

Omschrijving	Lengte	Breedte bij L-profiel/bodem	Hoogte	Gewicht	Classificatie EN 1433	Pallet	Artikelnummer	Prijs per stuk excl. btw
Lijn-zinkput	500 mm	300/345 mm	740 mm	142,0 kg	A 15 – F 900	6 st.	0020237 ●	461,20 €

Als speciale uitvoering ook met roestvrijstalen L-profiel (V2A, combi-vegrendeling niet in V2A). Prijzen op aanvraag.

i Opstuwbeveiliging | Vast in de grond verankerd

- + De opstuwbeveiliging van de BIRCO AS productfamilie integreert het afwateringselement in de aangrenzende onderconstructie. Mits deze op de juiste manier wordt gelegd, is het vrijwel onmogelijk dat de vloer los komt van de onderconstructie.

● Op voorraad, * BIRCO Productgroep

Uitzondering op D 400: niet voor inbouw haaks op de rijbaan bij snelwegen en autowegen.
Afmetingen en gewichten kunnen licht variëren.

Gietijzeren rooster met dubbele sleuf

Aqua*

- + Zwarte dompellak
- + 8-voudige M12/A2 schroefverbinding per meter
- + 8-voudige Easylock-bevestiging (alternatief)
- + Antislipklasse R11/V10



Lengte	Breedte	Gewicht	Inloopopening	Inloopdiameter	Classificatie EN 1433	Pallet	Artikelnummer schroefverbinding	Artikelnummer Easylock	Prijs per stuk excl. btw
500 mm	287 mm	8,4 kg	2x SW 110/18 mm	1114 cm ² /m	A 15 - D 400	60 st.	0020274 ●	0020274e ●	86,50 €
500 mm	287 mm	9,1 kg	2x SW 110/18 mm	1105 cm ² /m	A 15 - E 600	60 st.	00202751 ●	00202751e ●	88,00 €
500 mm	287 mm	12,3 kg	2x SW 110/18 mm	1104 cm ² /m	A 15 - F 900	60 st.	00202781 ●	-	101,60 €

Op aanvraag ook gegalvaniseerd of KTL met poedercoating in RAL-kleuren verkrijgbaar. Prijzen op aanvraag.

Mazenrooster | gietijzer

Aqua*

- + Zwarte dompellak
- + 8-voudige M12/A2 schroefverbinding per meter
- + 8-voudige Easylock-bevestiging (alternatief)

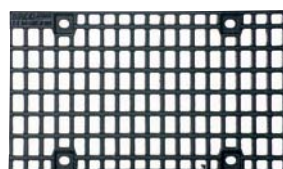

Lengte	Breedte	Gewicht	Inloopopening	Inloopdiameter	Classificatie EN 1433	Pallet	Artikelnummer schroefverbinding	Artikelnummer Easylock	Prijs per stuk excl. btw
500 mm	287 mm	12,7 kg	MW 20/30 mm	1370 cm ² /m	A 15 - E 600	60 st.	0020286 ●	0020286e ●	88,00 €

Op aanvraag ook gegalvaniseerd of KTL met poedercoating in RAL-kleuren verkrijgbaar. Prijzen op aanvraag.

Honingraatafdekkingen | gietijzer

Aqua*

- + Zwarte dompellak
- + 8-voudige M12/A2 schroefverbinding per meter
- + 8-voudige Easylock-bevestiging (alternatief)



Lengte	Breedte	Gewicht	Inloopopening	Inloopdiameter	Classificatie EN 1433	Pallet	Artikelnummer schroefverbinding	Artikelnummer Easylock	Prijs per stuk excl. btw
500 mm	287 mm	11,1 kg	MW 24/72 mm	1995 cm ² /m	A 15 - E 600	60 st.	0020279 ●	0020279e ●	92,20 €
500 mm	287 mm	13,9 kg	MW 20/75 mm	1640 cm ² /m	A 15 - F 900	60 st.	0020280	-	108,00 €

Op aanvraag ook gegalvaniseerd of KTL met poedercoating in RAL-kleuren verkrijgbaar. Prijzen op aanvraag.

● Op voorraad, * BIRCO Productgroep, SW = Sleufwijdte, MW = Maaswijdte
 Uitzondering op D 400: niet voor inbouw haaks op de rijbaan bij snelwegen en autowegen.
 Afmetingen en gewichten kunnen licht variëren.

Designafdekking Golf | gietijzer

Aqua*

- + Zwarte dompellak
- + 8-voudige M12/A2 schroefverbinding per meter



Lengte	Breedte	Gewicht	Inloopopening	Inloopdiameter	Classificatie EN 1433	Pallet	Artikelnummer schroefverbinding	Prijs per stuk excl. btw
500 mm	287 mm	11,9 kg	SW 170/18 mm	777 cm ² /m	A 15 – E 600	60 st.	0020276	92,80 €

Op aanvraag ook gegalvaniseerd of KTL met poedercoating in RAL-kleuren verkrijgbaar. Prijzen op aanvraag.

Mazenrooster | thermisch verzinkt staal

Aqua*

- + 4-voudige M12/A2 schroefverbinding per afdekking
- + 4-voudige Easylock-bevestiging per afdekking (alternatief)



Lengte	Breedte	Gewicht	Inloopopening	Inloopdiameter	Classificatie EN 1433	Pallet	Artikelnummer schroefverbinding	Artikelnummer Easylock	Prijs per stuk excl. btw
500 mm	287 mm	6,7 kg	MW 30/30 mm	2046 cm ² /m	A 15 – C 250	50 st.	0020262 ●	0020262e ●	178,30 €
1000 mm	287 mm	12,8 kg	MW 30/30 mm	2046 cm ² /m	A 15 – C 250	50 st.	0020252 ●	0020252e ●	229,20 €

Op verzoek ook in roestvrij staal (V2A, zonder Easylock). Prijzen op aanvraag.

Blindengeleide-afdekking | gietijzer | geribbeld profiel voor geleidingsstrips

Aqua*

- + Zwarte dompellak
- + 8-voudige M12/A2 schroefverbinding per meter
- + 8-voudige Easylock-bevestiging (alternatief)
- + Conform: DIN 32984 2020-12, DIN 18040-3 en DIN 32975
- + Antislipklasse R10/V10



Lengte	Breedte	Gewicht	Inloopopening	Inloopdiameter	Classificatie EN 1433	Pallet	Artikelnr. schroefverbinding	Artikelnr. Easylock	Prijs per stuk excl. btw
500 mm	287 mm	12,8 kg	SW 46/10 mm	409 cm ² /m	A 15 – D 400	60 st.	0020283	0020283e	109,60 €

Op aanvraag ook gegalvaniseerd of KTL met poedercoating in RAL-kleuren verkrijgbaar. Prijzen op aanvraag.

● Op voorraad, * BIRCO Productgroep, SW = Sleufwijdte, MW = Maaswijdte
 Uitzondering op D 400: niet voor inbouw haaks op de rijbaan bij snelwegen en autowegen.
 Afmetingen en gewichten kunnen licht variëren.



Blindengeleide-afdekking | gietijzer | noppenprofiel voor opmerkzaamheid

Aqua*

- + Zwarte dompellak
- + 8-voudige M12/A2 schroefverbinding per meter
- + 8-voudige Easylock-bevestiging (alternatief)
- + Conform: DIN 32984 2020-12, DIN 18040-3 en DIN 32975

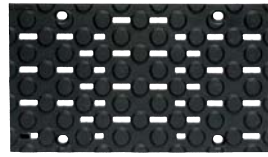

Lengte	Breedte	Gewicht	Inloopopening	Inloopdiameter	Classificatie EN 1433	Pallet	Artikelnr. schroefverbinding	Artikelnr. Easylock	Prijs per stuk excl. btw
500 mm	287 mm	13,4 kg	SW 34/10 mm	202 cm ² /m	A 15-D 400	60 st.	0020284	0020284e	109,60 €

Op aanvraag ook gegalvaniseerd of KTL met poedercoating in RAL-kleuren verkrijgbaar. Prijzen op aanvraag.

● Op voorraad, * BIRCO Productgroep, SW = Sleufwijdte
 Uitzondering op D 400: niet voor inbouw haaks op de rijbaan bij snelwegen en autowegen.
 Afmetingen en gewichten kunnen licht variëren.



Toebehoren BIRCOsir® | NW 100 – 200

Stabiliteit en veelzijdigheid

Eindschijven voor NW 100 | gegalvaniseerd staal Aqua*

Omschrijving	Voor hoogte	Gewicht	Artikelnummer	Prijs per stuk excl. btw
Eindschijf, nr. 0/0 – 2	180 – 200 mm	0,4 kg	020090 ●	24,60 €
Eindschijf, nr. 3 – 4	200 – 220 mm	0,5 kg	020091 ●	24,60 €
Eindschijf, nr. 5 – 6	220 – 240 mm	0,6 kg	020092 ●	24,60 €
Eindschijf, nr. 7 – 8	240 – 260 mm	0,6 kg	020093 ●	24,60 €
Eindschijf, nr. 9 – 10/0	260 – 280 mm	0,7 kg	020094 ●	24,60 €
Eindschijf, nr. 11 – 12	280 – 300 mm	0,7 kg	020095	24,60 €
Eindschijf, nr. 13 – 14	300 – 320 mm	0,8 kg	020096	24,60 €
Eindschijf, nr. 15 – 15/0	320 – 330 mm	0,9 kg	020097	24,60 €
Eindschijf voor vlakke goot, hoogte 80 – 100	80 – 100 mm	0,3 kg	030040 ●	24,60 €
Eindschijf voor vlakke goot, hoogte 150	150 mm	0,4 kg	030041 ●	24,60 €
Eindschijf voor vlakke goot, hoogte 200	200 mm	0,6 kg	030042 ●	24,60 €
Eindschijf met afvoer DN 110, nr. 0/0	180 mm	0,8 kg	020045 ●	40,00 €
Eindschijf met afvoer DN 110, nr. 5/0	230 mm	0,9 kg	020046 ●	40,00 €
Eindschijf met afvoer DN 110, nr. 10/0	280 mm	1,1 kg	020047 ●	40,00 €
Eindschijf met afvoer DN 110, nr. 15/0	330 mm	1,4 kg	020048	40,00 €

Op aanvraag ook verkrijgbaar in roestvrij staal (V2A). Prijzen op aanvraag.

Eindschijven voor NW 150 | gegalvaniseerd staal Aqua*

Omschrijving	Voor hoogte	Gewicht	Artikelnummer	Prijs per stuk excl. btw
Eindschijf, nr. 0/0 – 5/0	230 – 255 mm	0,7 kg	020190 ●	30,20 €
Eindschijf, nr. 6 – 10/0	255 – 280 mm	0,8 kg	020191 ●	30,20 €
Eindschijf, nr. 11 – 15/0	280 – 305 mm	0,9 kg	020192	30,20 €
Eindschijf voor vlakke goot, hoogte 120 – 150	120 – 150 mm	0,5 kg	030140 ●	30,20 €
Eindschijf voor vlakke goot, hoogte 200	200 mm	0,7 kg	030141 ●	31,20 €
Eindschijf met afvoer DN 160, nr. 0/0	230 mm	1,0 kg	020145 ●	54,50 €
Eindschijf met afvoer DN 160, nr. 5/0	255 mm	1,1 kg	020146 ●	54,50 €
Eindschijf met afvoer DN 160, nr. 10/0	280 mm	1,2 kg	020147 ●	54,50 €
Eindschijf met afvoer DN 160, nr. 15/0	305 mm	1,3 kg	020148	54,50 €

Op aanvraag ook verkrijgbaar in roestvrij staal (V2A). Prijzen op aanvraag.

● Op voorraad, * BIRCO Productgroep
Afmetingen en gewichten kunnen licht variëren.



Eindschijf voor NW 200 AS | gegalvaniseerd staal Aqua*

Omschrijving	Voor hoogte	Gewicht	Artikelnummer	Prijs per stuk excl. btw
Eindschijf, nr. 0/0 – 5/0	310–335 mm	1,2 kg	0020240 ●	38,40 €
Eindschijf, nr. 6 – 10/0	335–360 mm	1,3 kg	0020241 ●	38,40 €
Eindschijf, nr. 20/0	410 mm	1,4 kg	0020243 ●	38,40 €
Eindschijf voor vlakke goot, hoogte 150	150 mm	0,7 kg	0030240 ●	39,20 €
Eindschijf voor vlakke goot, hoogte 200	200 mm	0,9 kg	0030241 ●	39,20 €
Eindschijf voor vlakke goot, hoogte 250	250 mm	1,2 kg	0030242 ●	39,20 €
Eindschijf met afvoer DN 200, nr. 0/0	310 mm	1,8 kg	0020245 ●	64,40 €
Eindschijf met afvoer DN 200, nr. 5/0	335 mm	1,9 kg	0020246 ●	64,40 €
Eindschijf met afvoer DN 200, nr. 10/0	360 mm	2,0 kg	0020247 ●	64,40 €
Eindschijf met afvoer DN 200, nr. 20/0	410 mm	2,1 kg	0020249 ●	64,40 €

Ook verkrijgbaar in roestvrij staal (V2A). Prijzen op aanvraag.

Bezinkselemmer voor afwateringskanalen met verticale boring | gegalvaniseerd staal Tec*

Omschrijving	Artikelnummer	Prijs per stuk excl. btw
Bezinkselemmer DN 110	603011 ●	102,10 €
Bezinkselemmer DN 160	603012 ●	120,50 €
Bezinkselemmer DN 200	603013 ●	208,70 €
Bezinkselemmer voor vlakke goot DN 110	603014 ●	85,30 €
Bezinkselemmer voor vlakke goot DN 160	603015 ●	109,50 €
Bezinkselemmer voor vlakke goot DN 200	603021 ●	186,60 €

Plus afvoergat, zie vanaf pagina 122

Stankafsluiter voor lijn-zinkput met KG-mof DN 110 of 160 in beton gegoten | PP Tec*

Omschrijving	Gewicht	Artikelnummer	Prijs per stuk excl. btw
Interne stankafsluiter DN 110 geschikt voor KG en KG-2000 buisaansluiting, 1-delig	0,1 kg	605013 ●	op aanvraag
Interne stankafsluiter DN 160 geschikt voor KG-buisaansluiting, 1-delig	0,2 kg	605002 ●	11,10 €
Externe stankafsluiter DN 110 geschikt voor KG-2000 buisaansluiting	1,6 kg	605010	op aanvraag
Externe stankafsluiter DN 160 geschikt voor KG-2000 buisaansluiting	5,1 kg	605011	op aanvraag



BIRCOsir® NW 100 – 200 Afwateringsprestaties

De gotensystemen van BIRCO hebben uitstekende afwateringscapaciteiten. Naast de onderstaande tabel biedt BIRCO u ook een waterloopkundige berekening op maat voor uw project.

BIRCOsir® NW 100

Lengte = 1000 mm	Afwatercapaciteit aan het gooteinde	Diametervlak aan het gooteinde
Goot nr. 0/0	4,9 l/sec	89,0 cm ²
Goot nr. 1	8,1 l/sec	99,0 cm ²
Goot nr. 2	9,2 l/sec	109,0 cm ²
Goot nr. 3	10,2 l/sec	119,0 cm ²
Goot nr. 4	11,3 l/sec	129,0 cm ²
Goot nr. 5	12,3 l/sec	139,0 cm ²
Goot nr. 5/0	7,72 l/sec	139,0 cm ²
Goot nr. 6	13,4 l/sec	149,0 cm ²
Goot nr. 7	14,4 l/sec	159,0 cm ²
Goot nr. 8	15,5 l/sec	169,0 cm ²
Goot nr. 9	16,6 l/sec	179,0 cm ²
Goot nr. 10	17,4 l/sec	189,0 cm ²
Goot nr. 10/0	10,5 l/sec	189,0 cm ²
Goot nr. 11	18,7 l/sec	199,0 cm ²
Goot nr. 12	19,8 l/sec	209,0 cm ²
Goot nr. 13	20,8 l/sec	219,0 cm ²
Goot nr. 14	21,9 l/sec	229,0 cm ²
Goot nr. 15	23,0 l/sec	239,0 cm ²
Goot nr. 15/0	13,0 l/sec	239,0 cm ²

BIRCOsir® NW 150

Lengte = 1000 mm	Afwatercapaciteit aan het gooteinde	Diametervlak aan het gooteinde
Goot nr. 0/0	11,2 l/sec	201,0 cm ²
Goot nr. 1	15,9 l/sec	208,5 cm ²
Goot nr. 2	16,6 l/sec	216,0 cm ²
Goot nr. 3	17,3 l/sec	223,5 cm ²
Goot nr. 4	18,0 l/sec	231,0 cm ²
Goot nr. 5	18,8 l/sec	238,5 cm ²
Goot nr. 5/0	13,3 l/sec	238,5 cm ²
Goot nr. 6	19,5 l/sec	246,0 cm ²
Goot nr. 7	20,2 l/sec	253,5 cm ²
Goot nr. 8	20,9 l/sec	261,0 cm ²
Goot nr. 9	21,6 l/sec	268,5 cm ²
Goot nr. 10	22,4 l/sec	276,0 cm ²
Goot nr. 10/0	15,3 l/sec	276,0 cm ²
Goot nr. 11	23,1 l/sec	283,5 cm ²
Goot nr. 12	23,8 l/sec	291,0 cm ²
Goot nr. 13	24,6 l/sec	298,5 cm ²
Goot nr. 14	25,3 l/sec	306,0 cm ²
Goot nr. 15	26,0 l/sec	313,5 cm ²
Goot nr. 15/0	17,0 l/sec	313,5 cm ²

BIRCOsir® NW 100 Vlakke goot

Lengte = 1000 mm	Afwatercapaciteit aan het gooteinde	Diametervlak aan het gooteinde
Hoogte 80	0,8 l/sec	13,6 cm ²
Hoogte 100	1,9 l/sec	33,6 cm ²
Hoogte 150	4,1 l/sec	73,6 cm ²
Hoogte 200	6,9 l/sec	123,6 cm ²

BIRCOsir® NW 150 Vlakke goot

Lengte = 1000 mm	Afwatercapaciteit aan het gooteinde	Diametervlak aan het gooteinde
Hoogte 120	3,7 l/sec	66,2 cm ²
Hoogte 150	6,2 l/sec	111,2 cm ²
Hoogte 200	10,4 l/sec	186,2 cm ²

Deze tabel is uitsluitend indicatief, aangezien de resultaten afhankelijk zijn van de plaatselijke omstandigheden, dat wil zeggen het aantal afvoerbuizen, aantal gootlijnen, enzovoorts. Wij raden u daarom aan om door ons een waterloopkundige berekening te laten uitvoeren.



BIRCOsir® NW 200 AS

Lengte = 1000 mm	Afwatercapaciteit aan het gooteinde	Diametervlak aan het gooteinde
Goot nr. 0/0	20,4 l/sec	367,0 cm ²
Goot nr. 1	36,5 l/sec	386,0 cm ²
Goot nr. 2	37,7 l/sec	396,0 cm ²
Goot nr. 3	38,8 l/sec	406,0 cm ²
Goot nr. 4	40,0 l/sec	416,0 cm ²
Goot nr. 5	41,1 l/sec	426,0 cm ²
Goot nr. 5/0	23,2 l/sec	426,0 cm ²
Goot nr. 6	42,3 l/sec	436,0 cm ²
Goot nr. 7	43,5 l/sec	446,0 cm ²
Goot nr. 8	44,6 l/sec	456,0 cm ²
Goot nr. 9	45,8 l/sec	466,0 cm ²
Goot nr. 10	47,0 l/sec	476,0 cm ²
Goot nr. 10/0	26,0 l/sec	476,0 cm ²
Goot nr. 20/0	31,5 l/sec	576,0 cm ²

BIRCOsir® NW 200 AS Caniveau plat

Lengte = 1000 mm	Afwatercapaciteit aan het gooteinde	Diametervlak aan het gooteinde
Hoogte 150	5,4 l/sec	97,9 cm ²
Hoogte 200	11,7 l/sec	211,0 cm ²
Hoogte 250	17,3 l/sec	312,0 cm ²

Deze tabel is uitsluitend indicatief, aangezien de resultaten afhankelijk zijn van de plaatselijke omstandigheden, dat wil zeggen het aantal afvoerbuizen, aantal gootlijnen, enzovoorts. Wij raden u daarom aan om door ons een waterloopkundige berekening te laten uitvoeren.





BIRCOsir® – kleine nominale breedtes stabiliteit voor zware belastingen en grote verkeersdrukte.



BIRCOsir® | NW 320

Stabiliteit en retentie



Z-74.4-181

Gootelement | zonder interne helling

Tec*

- + Thermisch verzinkt massief stalen L-profiel verankerd in beton
- + BIRCOhyperbool-bouwvorm
- + Met goedkeuring van bouwinspectie (nr. Z-74.4-181)
- + Zichtbare afdichtingsvoeg
- + Met doorlopende opstuwbeveiliging
- + Met verschuifbeveiliging van de afdekking

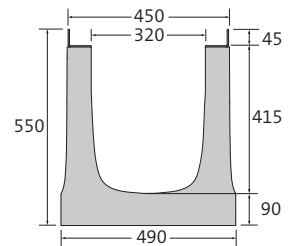
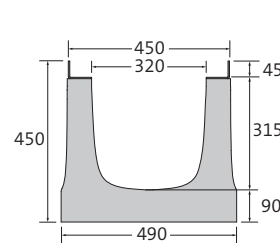

Omschrijving	Lengte	Breedte bij L-profiel/bodem	Totale hoogte bij tand en groef	Gewicht	Classificatie EN 1433	Pallet	Artikelnummer	Prijs per stuk excl. btw
Goot hoogte 450 mm	500 mm	450/490 mm	450/450 mm	115,0 kg	A 15 – F 900	8 st.	30020331 ●	133,50 €
Goot hoogte 450 mm	1000 mm	450/490 mm	450/450 mm	230,0 kg	A 15 – F 900	4 st.	30020326 ●	257,60 €
Goot hoogte 550 mm	500 mm	450/490 mm	550/550 mm	131,0 kg	A 15 – F 900	8 st.	30020338 ●	156,60 €
Goot hoogte 550 mm	1000 mm	450/490 mm	550/550 mm	262,0 kg	A 15 – F 900	4 st.	30020328 ●	299,30 €

Als speciale uitvoering ook met roestvrijstalen L-profiel (V2A). Prijzen op aanvraag.

● Op voorraad, * BIRCO Productgroep
 Uitzondering op D 400: niet voor inbouw haaks op de rijbaan bij snelwegen en autowegen.
 Afmetingen en gewichten kunnen licht variëren.



Lijn-zinkput met HDPE-buismof voor gebruik in vloeistofdichte uitvoering | 1-delig

Tec*

- + 1- of 2-zijdige gootaansluiting
- + HDPE-buismof DA 315 x 18,7 – SDR 17
- + Thermisch verzinkt massief stalen L-profiel
- + Zichtbare afdichtingsvoeg
- + Met verschuifbeveiliging van de afdekking
- + Met goedkeuring van bouwinspectie (nr. Z-74.4-181)

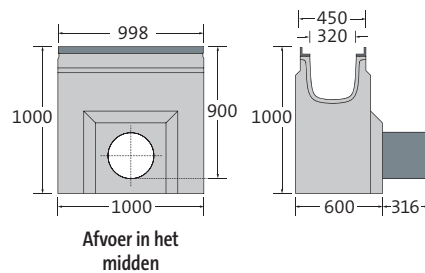

Afvoer in het midden

Omschrijving	Lengte bij L-profiel/bodem	Breedte bij L-profiel/bodem	Hoogte	Gewicht	Classificatie EN 1433	Pallet	Artikelnummer	Prijs per stuk excl. btw
Zinkput voor hoogte 450 mm	998/1000 mm	450/600 mm	1000 mm	636,0 kg	A 15 – F 900	1 st.	300200335	2.538,70 €
Zinkput voor hoogte 550 mm	998/1000 mm	450/600 mm	1000 mm	602,0 kg	A 15 – F 900	1 st.	300200337	2.538,70 €

Als speciale uitvoering ook met roestvrijstalen L-profiel (V2A). Prijzen op aanvraag.

Lijn-zinkput | 2-delig

Tec*

- + 2-delig: Bestaande uit bovenstuk (goot) met verticale boring DN 200 en onderstuk met afvoer DN 200 met KG-2000-mof
- + Met geïntegreerde hulsankers (in het onderste deel)
- + 2-zijdige gootaansluiting
- + Incl. bezinksellemmer met KTL-coating
- + Thermisch verzinkt massief stalen L-profiel
- + Zichtbare afdichtingsvoeg
- + Met verschuifbeveiliging van de afdekking
- + Zonder goedkeuring van bouwinspectie

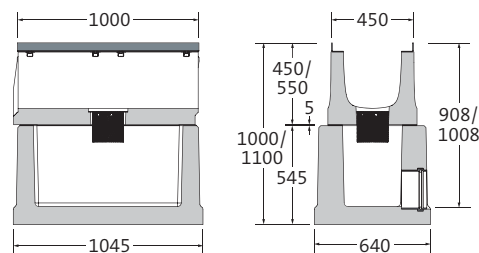

Omschrijving	Lengte bij L-profiel/bodem	Breedte bij L-profiel/bodem	Hoogte	Gewicht	Classificatie EN 1433	Pallet	Artikelnummer	Prijs per stuk excl. btw
Zinkputten-set voor hoogte 450 mm	1000/1045 mm	450/640 mm	1000 mm	735,0 kg	A 15 – F 900	1 st.	30020367 ●	1.104,30 €
Zinkputten-set voor hoogte 550 mm	1000/1045 mm	450/640 mm	1100 mm	767,0 kg	A 15 – F 900	1 st.	30020368 ●	1.121,20 €

Als speciale uitvoering ook met roestvrijstalen L-profiel (V2A). Prijzen op aanvraag.

● Op voorraad, * BIRCO Productgroep

Uitzondering op D 400: niet voor inbouw haaks op de rijbaan bij snelwegen en autowegen.

Afmetingen en gewichten kunnen licht variëren.

Afsluiter-zinkput | 1-delig

Tec*

- + 1- of 2-zijdige goot aansluiting H 550
- + Inclusief gietijzeren rooster met dubbele sleuf classificatie F 900 en gietijzeren rooster met dubbele sleuf met sleutelbus classificatie F 900
- + Manuele afsluitklep DN 200
- + Op verzoek ook met elektrische afsluitklep (zonder DIBt-goedkeuring)
- + HDPE-buismof DA 225 x 13,4 – SDR 17
- + Thermisch verzinkt massief stalen L-profiel verankerd in beton
- + Zichtbare afdichtingsvoeg
- + Met goedkeuring van bouwinspectie (nr. Z-74.4-181)

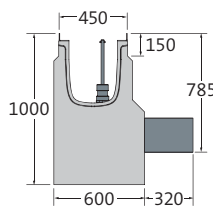
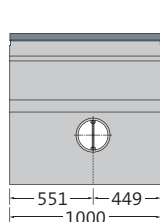

Omschrijving	Lengte bij L-profiel/bodem	Breedte bij L-profiel/bodem	Hoogte	Gewicht	Classificatie EN 1433	Pallet	Artikelnummer	Prijs per stuk excl. btw
Afsluiter zinkputten	1000 mm	450/600 mm	1000 mm	809,8 kg	A 15 – F 900	1 St.	300200339	8.011,90 €

Gietijzeren rooster met dubbele sleuf

Tec*

- + Zwarte dompellak
- + 8-voudige M12/A2 schroefverbinding per meter
- + Met verschuifbeveiliging
- + Antislipklasse R11/V10



Lengte	Breedte	Gewicht	Inlooppopening	Inloopdiameter	Classificatie EN 1433	Pallet	Artikelnummer schroefverbinding	Prijs per stuk excl. btw
500 mm	437 mm	19,7 kg	2x SW 162/17,5 mm	1531 cm ² /m	A 15 – D400	40 st.	30020374 ●	145,40 €
500 mm	437 mm	23,9 kg	2x SW 162/17,5 mm	1531 cm ² /m	A 15 – E 600	40 st.	30020375 ●	164,90 €
500 mm	437 mm	30,0 kg	2x SW 162/17,5 mm	1531 cm ² /m	A 15 – F 900	40 st.	30020378 ●	186,20 €

Op aanvraag ook KTL met poedercoating in RAL-kleuren verkrijgbaar. Prijzen op aanvraag.

Roosterafdekking | gietijzer

Tec*

- + Zwarte dompellak
- + 8-voudige M12/A2 schroefverbinding per meter
- + Met verschuifbeveiliging



Lengte	Breedte	Gewicht	Inlooppopening	Inloopdiameter	Classificatie EN 1433	Pallet	Artikelnummer schroefverbinding	Prijs per stuk excl. btw
500 mm	437 mm	22,4 kg	MW 18/18 mm	1620 cm ² /m	A 15 – E 600	40 st.	30020386 ●	162,90 €

Op aanvraag ook KTL met poedercoating in RAL-kleuren verkrijgbaar. Prijzen op aanvraag.

● Op voorraad, * BIRCO Productgroep, SW = Sleufwijdte, MW = Maaswijdte
Uitzondering op D 400: niet voor inbouw haaks op de rijbaan bij snelwegen en autowegen.
Afmetingen en gewichten kunnen licht variëren.

Honingraatafdekking | gietijzer

Tec*

- + Zwarte dompellak
- + 8-voudige M12/A2 schroefverbinding per meter
- + Met verschuifbeveiliging



Lengte	Breedte	Gewicht	Inloopopening	Inloopdiameter	Classificatie EN 1433	Pallet	Artikelnummer schroefverbinding	Prijs per stuk excl. btw
500 mm	437 mm	30,1 kg	MW 19/57 mm	1754 cm ² /m	A 15 – E 600	40 st.	30020379 ●	174,90 €

Op aanvraag ook KTL met poedercoating in RAL-kleuren verkrijgbaar. Prijzen op aanvraag.

Gietijzeren plaat | Hexagon®

Tec*

- + Gesloten
- + Zwarte dompellak
- + 8-voudige M12/A2 schroefverbinding per meter
- + Antislipklasse R10/V10



Lengte	Breedte	Gewicht	Classificatie EN 1433	Pallet	Artikelnummer schroefverbinding	Prijs per stuk excl. btw
500 mm	437 mm	30,4 kg	A 15 – E 600	40 st.	30020376	227,30 €

Op aanvraag ook KTL met poedercoating in RAL-kleuren verkrijgbaar. Prijzen op aanvraag.

● Op voorraad, * BIRCO Productgroep, MW = Maaswijdte
 Uitzondering op D 400: niet voor inbouw haaks op de rijbaan bij snelwegen en autowegen.
 Afmetingen en gewichten kunnen licht variëren.



BIRCOsir® | NW 420

Stabiliteit en retentie



Z-74.4-181

Gootelement | zonder interne helling

Tec*

- + Thermisch verzinkt massief stalen L-profiel verankerd in beton
- + BIRCOhyperbool-bouwworm
- + Met goedkeuring van bouwinspectie (nr. Z-74.4-181)
- + Zichtbare afdichtingsvoeg
- + Met doorlopende opstuwbeveiliging

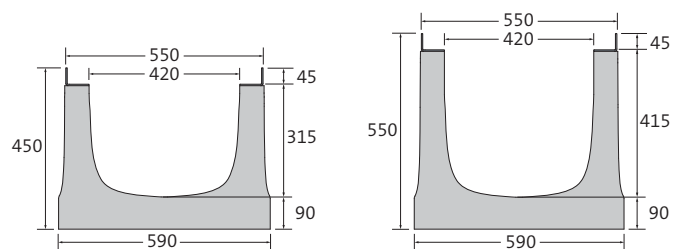

Omschrijving	Lengte	Breedte bij L-profiel/bodem	Totale hoogte bij tand en groef	Gewicht	Classificatie EN 1433	Pallet	Artikelnummer	Prijs per stuk excl. btw
Goot hoogte 450 mm	500 mm	550/590 mm	450/450 mm	129,0 kg	A 15 - F 900	8 st.	30020431 ●	op aanvraag
Goot hoogte 450 mm	1000 mm	550/590 mm	450/450 mm	258,0 kg	A 15 - F 900	4 st.	30020426 ●	op aanvraag
Goot hoogte 550 mm	500 mm	550/590 mm	550/550 mm	145,0 kg	A 15 - F 900	8 st.	30020438 ●	op aanvraag
Goot hoogte 550 mm	1000 mm	550/590 mm	550/550 mm	290,0 kg	A 15 - F 900	4 st.	30020428 ●	op aanvraag

Als speciale uitvoering ook met roestvrijstalen L-profiel (V2A). Prijzen op aanvraag.

● Op voorraad, * BIRCO Productgroep
 Uitzondering op D 400: niet voor inbouw haaks op de rijbaan bij snelwegen en autowegen.
 Afmetingen en gewichten kunnen licht variëren.



Lijn-zinkput | 2-delig

Tec*

- + 2-delig: Bestaande uit bovenstuk (goot) met verticale boring DN 315 en onderstuk met afvoer DN 315 met KG-2000-mof
- + Met geïntegreerde hulsankers (in het onderste deel)
- + 2-zijdige gootaansluiting
- + Incl. bezinkselemmer met KTL-coating
- + Thermisch verzinkt massief stalen L-profiel
- + Zichtbare afdichtingsvoeg
- + Met verschuifbeveiliging van de afdekking
- + **Zonder goedkeuring van bouwinspectie**

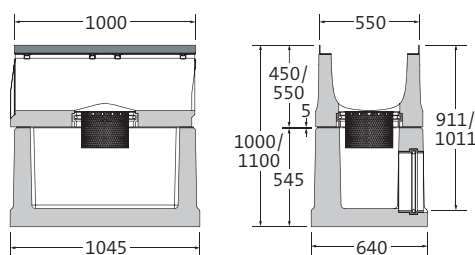

Zoals afgebeeld

Omschrijving	Lengte bij L-profiel/bodem	Breedte bij L-profiel/bodem	Hoogte	Gewicht	Classificatie EN 1433	Pallet	Artikelnummer	Prijs per stuk excl. btw
Zinkputten-set voor hoogte 450 mm	1000/1045 mm	550/640 mm	1000 mm	753,0 kg	A 15 – F 900	1 st.	30020467 ●	op aanvraag
Zinkputten-set voor hoogte 550 mm	1000/1045 mm	550/640 mm	1100 mm	784,0 kg	A 15 – F 900	1 st.	30020468 ●	op aanvraag

Als speciale uitvoering ook met roestvrijstalen L-profiel (V2A). Prijzen op aanvraag.

3-voudig gietijzeren sleufafdekkingen

Tec*

- + Zwarte dompellak
- + 8-voudige M12/A2 schroefverbinding per meter
- + Met verschuifbeveiliging



Lengte	Breedte	Gewicht	Inloopopening	Inloopdiameter	Classificatie EN 1433	Pallet	Artikelnummer schroefverbinding	Prijs per stuk excl. btw
500 mm	537 mm	26,0 kg	3x SW 139/17,5 mm	1967 cm ² /m	A 15 – D400	24 st.	30020474	op aanvraag
500 mm	537 mm	38,2 kg	3x SW 139/17,5 mm	1967 cm ² /m	A 15 – E 600	24 st.	30020475	op aanvraag
500 mm	537 mm	45,3 kg	3x SW 139/17,5 mm	1967 cm ² /m	A 15 – F 900	24 st.	30020478	op aanvraag

Op aanvraag ook KTL met poedercoating in RAL-kleuren verkrijgbaar. Prijzen op aanvraag.

Gietijzeren plaat | Hexagon®

Tec*

- + Gesloten
- + Zwarte dompellak
- + 8-voudige M12/A2 schroefverbinding per meter
- + Antislipklasse R10/V10

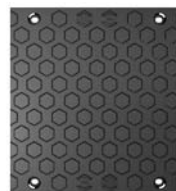

Lengte	Breedte	Gewicht	Classificatie EN 1433	Pallet	Artikelnummer schroefverbinding	Prijs per stuk excl. btw
500 mm	537 mm	40,8 kg	A 15 – E 600	24 st.	30020476	op aanvraag

Disponible avec traitement par cataphorèse en combinaison avec couleur selon le nuancier RAL. Prix sur demande.

● Op voorraad, * BIRCO Productgroep, SW = Sleufwijdte
Uitzondering op D 400: niet voor inbouw haaks op de rijbaan bij snelwegen en autowegen.
Afmetingen en gewichten kunnen licht variëren.



BIRCOsir® | NW 520

Stabiliteit en retentie



Z-74.4-181

Gootelement | zonder interne helling

Tec*

- + Thermisch verzinkt massief stalen L-profiel verankerd in beton
- + BIRCOhyperbool-bouwworm
- + Met goedkeuring van bouwinspectie (nr. Z-74.4-181)
- + Zichtbare afdichtingsvoeg
- + Met doorlopende opstuwbeveiliging
- + Met verschuifbeveiliging van de afdekking

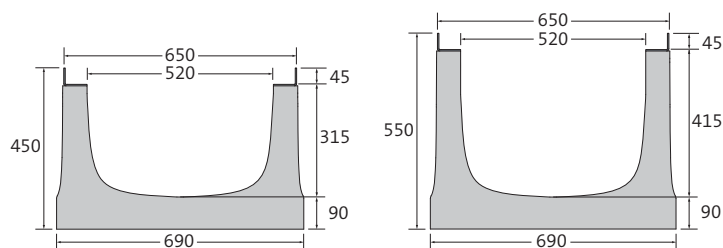

Omschrijving	Lengte	Breedte bij L-profiel/bodem	Totale hoogte bij tand en groef	Gewicht	Classificatie EN 1433	Pallet	Artikelnummer	Prijs per stuk excl. btw
Goot hoogte 450 mm	500 mm	650/690 mm	450/450 mm	143,0 kg	A 15 – F 900	8 st.	30020531 ●	op aanvraag
Goot hoogte 450 mm	1000 mm	650/690 mm	450/450 mm	285,0 kg	A 15 – F 900	4 st.	30020526 ●	op aanvraag
Goot hoogte 550 mm	500 mm	650/690 mm	550/550 mm	158,4 kg	A 15 – F 900	8 st.	30020538 ●	op aanvraag
Goot hoogte 550 mm	1000 mm	650/690 mm	550/550 mm	316,8 kg	A 15 – F 900	4 st.	30020528 ●	op aanvraag

Als speciale uitvoering ook met roestvrijstalen L-profiel (V2A). Prijzen op aanvraag.

● Op voorraad, * BIRCO Productgroep
 Uitzondering op D 400: niet voor inbouw haaks op de rijbaan bij snelwegen en autowegen.
 Afmetingen en gewichten kunnen licht variëren.



Lijn-zinkput | 2-delig

Tec*

- + 2-delig: Bestaande uit bovenstuk (goot) met verticale boring DN 315 en onderstuk met afvoer DN 315 met KG-2000-mof
- + Met geïntegreerde hulsankers (in het onderste deel)
- + 2-zijdige gootaansluiting
- + Incl. bezinkselemmer met KTL-coating
- + Thermisch verzinkt massief stalen L-profiel
- + Zichtbare afdichtingsvoeg
- + Met verschuifbeveiliging van de afdekking
- + **Zonder goedkeuring van bouwinspectie**

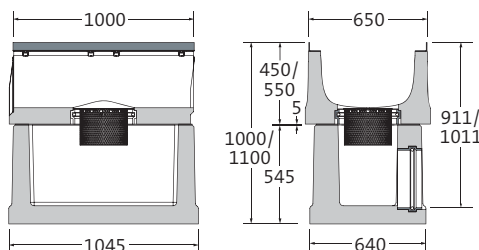

Zoals afgebeeld

Omschrijving	Lengte bij L-profiel/bodem	Breedte bij L-profiel/bodem	Hoogte	Gewicht	Classificatie EN 1433	Pallet	Artikelnummer	Prijs per stuk excl. btw
Zinkputten-set voor hoogte 450 mm	1000/1045 mm	650/640 mm	1000 mm	779,0 kg	A 15 – F 900	1 st.	30020567 ●	op aanvraag
Zinkputten-set voor hoogte 550 mm	1000/1045 mm	650/640 mm	1100 mm	811,0 kg	A 15 – F 900	1 st.	30020568 ●	op aanvraag

Als speciale uitvoering ook met roestvrijstalen L-profiel (V2A). Prijzen op aanvraag.

3-voudig gietijzeren sleufafdekkingen

Tec*

- + Zwarte dompellak
- + 8-voudige M12/A2 schroefverbinding per meter
- + Met verschuifbeveiliging

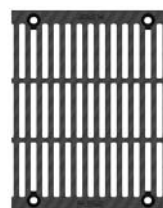

Lengte	Breedte	Gewicht	Inloopopening	Inloopdiameter	Classificatie EN 1433	Pallet	Artikelnummer schroefverbinding	Prijs per stuk excl. btw
500 mm	633 mm	39,8 kg	3x SW 172/17,5 mm	2513 cm ² /m	A 15 – D400	24 st.	30020574	op aanvraag
500 mm	633 mm	48,7 kg	3x SW 172/17,5 mm	2513 cm ² /m	A 15 – E 600	24 st.	30020575	op aanvraag
500 mm	633 mm	53,7 kg	3x SW 172/17,5 mm	2513 cm ² /m	A 15 – F 900	24 st.	30020578	op aanvraag

Op aanvraag ook KTL met poedercoating in RAL-kleuren verkrijgbaar. Prijzen op aanvraag.

Gietijzeren plaat | Hexagon®

Tec*

- + Gesloten
- + Zwarte dompellak
- + 8-voudige M12/A2 schroefverbinding per meter
- + Antislipklasse R10/V10



Lengte	Breedte	Gewicht	Classificatie EN 1433	Pallet	Artikelnummer schroefverbinding	Prijs per stuk excl. btw
500 mm	637 mm	50,5 kg	A 15 – E 600	24 st.	30020576	op aanvraag

Disponible avec traitement par cathodose et combinaison avec couleur selon le nuancier RAL. Prix sur demande.

● Op voorraad, * BIRCO Productgroep, SW = Sleufwijdte
Uitzondering op D 400: niet voor inbouw haaks op de rijbaan bij snelwegen en autowegen.
Afmetingen en gewichten kunnen licht variëren.



BIRCOsir® | NW 1000

Stabiliteit en retentie



Gooitelementen | zonder interne helling

Tec*

- + Gewapend beton C 40/50
- + In beton gegoten hulsankers RD 14 voor machinale verwerking
- + Thermisch verzinkt combi-vegrendeling massief stalen L-profiel
- + Veiligheidsnaad

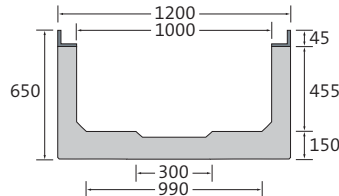

Omschrijving	Lengte	Breedte	Totale hoogte bij tand en groef	Gewicht	Classificatie EN 1433	Pallet	Artikelnummer	Prijs per stuk excl. btw
Goot nr. 0/0	2000 mm	1200 mm	650/650 mm	1350,0 kg	A 15 - F 900	1 st.	020934	op aanvraag

Als speciale uitvoering ook met roestvrijstalen L-profiel (V2A, combi-vegrendeling niet in V2A)

6-voudig gietijzeren sleufafdekkingen

Tec*

- + Zwarte dompellak
- + 8-voudige M16/A2 schroefverbinding per meter

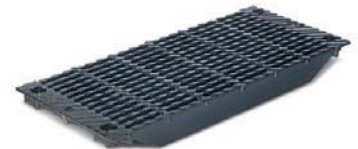

Lengte	Breedte	Gewicht	Inloopopening	Inloofdiameter	Classificatie EN 1433	Pallet	Artikelnummer	Prijs per stuk excl. btw
500 mm	1184 mm	151,4 kg	6x SW 155/18 mm	4200 cm ² /m	A 15 - D 400	5 st.	020975	op aanvraag

Op aanvraag ook KTL met poedercoating in RAL-kleuren verkrijgbaar. Prijzen op aanvraag.

* BIRCO Productgroep, SW = Sleufwijdte
Uitgezonderd klasse D 400: niet geschikt voor inbouw dwars over snelwegen of autowegen.
Afmetingen en gewicht kunnen licht variëren.



Toebehoren BIRCOsir® | NW 320 – 1000

Stabiliteit en veelzijdigheid

Eindschijven voor NW 320 | gegalvaniseerd staal Tec*

Omschrijving	Breedte	Gewicht	Artikelnummer	Prijs per stuk <small>excl. btw</small>
Eindschijf, hoogte 450	450 mm	3,1 kg	30020340 ●	87,10 €
Eindschijf, hoogte 550	450 mm	4,0 kg	30020342 ●	95,90 €
Eindschijf met afvoeraansluiting DN 200, hoogte 450	450 mm	3,9 kg	30020345 ●	244,90 €
Eindschijf met afvoeraansluiting DN 315, hoogte 550	450 mm	4,8 kg	30020347 ●	283,10 €

Op aanvraag ook verkrijgbaar in roestvrij staal (V2A). Prijzen op aanvraag.

Eindschijven voor NW 420 | gegalvaniseerd staal Tec*

Omschrijving	Breedte	Gewicht	Artikelnummer	Prijs per stuk <small>excl. btw</small>
Eindschijf, hoogte 450	550 mm	3,9 kg	30020440 ●	op aanvraag
Eindschijf, hoogte 550	550 mm	5,0 kg	30020442 ●	op aanvraag
Eindschijf met afvoeraansluiting DN 200, hoogte 450	550 mm	4,7 kg	30020445 ●	op aanvraag
Eindschijf met afvoeraansluiting DN 315, hoogte 550	550 mm	6,8 kg	30020447 ●	op aanvraag

Op aanvraag ook verkrijgbaar in roestvrij staal (V2A). Prijzen op aanvraag.

Eindschijven voor NW 520 | gegalvaniseerd staal Tec*

Omschrijving	Breedte	Gewicht	Artikelnummer	Prijs per stuk <small>excl. btw</small>
Eindschijf, hoogte 450	650 mm	4,8 kg	30020540 ●	op aanvraag
Eindschijf, hoogte 550	650 mm	6,1 kg	30020542 ●	op aanvraag
Eindschijf met afvoeraansluiting DN 200, hoogte 450	650 mm	5,5 kg	30020545 ●	op aanvraag
Eindschijf met afvoeraansluiting DN 315, hoogte 550	650 mm	7,8 kg	30020547 ●	op aanvraag

Op aanvraag ook verkrijgbaar in roestvrij staal (V2A). Prijzen op aanvraag.

Eindschijven voor NW 1000 | gegalvaniseerd staal Tec*

Omschrijving	Breedte	Gewicht	Artikelnummer	Prijs per stuk <small>excl. btw</small>
Eindschijf, hoogte 650	1200 mm	21,5 kg	020940 ●	op aanvraag
Eindschijf met afvoeraansluiting DN 315, hoogte 650	1200 mm	23,5 kg	020945 ●	op aanvraag

Op aanvraag ook verkrijgbaar in roestvrij staal (V2A). Prijzen op aanvraag.

● Op voorraad, * BIRCO Productgroep
Afmetingen en gewichten kunnen licht variëren.



Bezinkselemmer voor afwateringskanalen met verticale boring | 2-delig | gegalvaniseerd staal Tec*

- + Met PE-ondersteuningsring voor KG-2000-mof
- + KTL-gecoat RAL 9005
- + Alleen in combinatie met verticale boring DN 200 of DN 315 met KG-2000-mof (zie pagina 117)

Omschrijving	Diameter	Hoogte	Gewicht	Artikelnummer	Prijs per stuk <small>excl. btw</small>
Bezinkselemmer DN 200 – Ø 170	170 mm	167 mm	0,9 kg	603044 ●	241,30 €
Bezinkselemmer DN 315 – Ø 260	260 mm	202 mm	2,1 kg	603045 ●	278,50 €

PE-Trobond-plaat | PE-schuimrubberen plaat voor dilatatievoegen Tec*

- + PE-Schuimrubberen plaat met goede veerkracht
- + Voorgemonteerd tot gootcontouren, ter plaatse aan te passen aan de gewenste hoogte
- + BIRCO adviseert: Opstelling om de 9 tot 12 meter volgens DIN 18318

Omschrijving	Breedte	Voor bouwhoogte	Gewicht	Artikelnummer	Prijs per stuk <small>excl. btw</small>
BIRCOsir® NW 320 PE-Trobond-plaat	490 mm	450/550 mm	0,1 kg	608111 ●	49,10 €
BIRCOsir® NW 420 PE-Trobond-plaat	590 mm	450/550 mm	0,1 kg	608112 ●	op aanvraag
BIRCOsir® NW 520 PE-Trobond-plaat	690 mm	450/550 mm	0,1 kg	608113 ●	op aanvraag

BIRCOsir® montagehulp Tec*

Omschrijving	Draagvermogen (per stuk)	Gewicht	Artikelnummer	Prijs per stuk <small>excl. btw</small>
BIRCOsir® NW 100 - 520 aanslagpunt, draaibaar (set van 4) voor het leggen van goten en 1-delige zinkput NW 320	1,00 t	2,0 kg (set)	606108 ●	532,10 €
Kabelogen RD 12 voor het leggen vanaf het onderste deel van de zinkput (lijn-zinkput 2-delig) (vereiste: 4 st.)	0,50 t	0,2 kg/st.	609404 ●	29,80 €
BIRCOsir® NW 1000 kabeloog RD 14 (benodigd: 4 st.)	0,80 t	0,1 kg/st.	606016	op aanvraag



BIRCOsir® NW 320 - 1000 – Afwateringsprestaties

De gotensystemen van BIRCO hebben uitstekende afwateringscapaciteiten. Naast de onderstaande tabel biedt BIRCO u ook een waterloopkundige berekening op maat voor uw project.

BIRCOsir® DN 320

Lengte = 1000 mm	Afwatercapaciteit aan het gooteinde	Diametervlak aan het gooteinde
450 mm	49,6 l/sec	892,6 cm ²
550 mm	67,4 l/sec	1212,6 cm ²

BIRCOsir® DN 420

Lengte = 1000 mm	Afwatercapaciteit aan het gooteinde	Diametervlak aan het gooteinde
450 mm	64,9 l/sec	1167,8 cm ²
550 mm	88,2 l/sec	1587,8 cm ²

BIRCOsir® DN 520

Lengte = 1000 mm	Afwatercapaciteit aan het gooteinde	Diametervlak aan het gooteinde
450 mm	80,5 l/sec	1448,7 cm ²
550 mm	109,4 l/sec	1968,7 cm ²

BIRCOsir® DN 1000

Lengte = 1000 mm	Afwatercapaciteit aan het gooteinde	Diametervlak aan het gooteinde
650 mm	252,8 l/sec	4550,0 cm ²

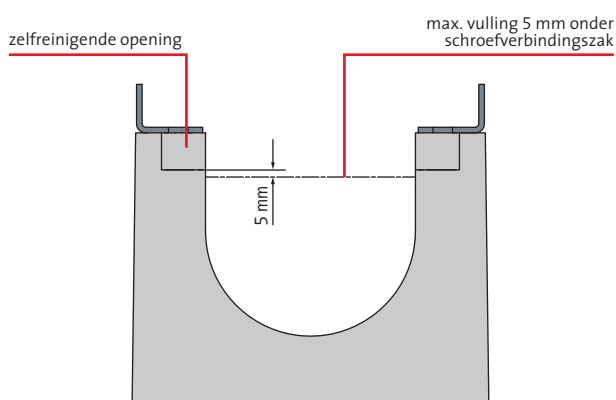

De bovenstaande afwateringsprestaties zijn niet van toepassing op het waterdichtingsgebied (WHG gebied)

Deze tabel is uitsluitend indicatief, aangezien de resultaten afhankelijk zijn van de plaatselijke omstandigheden, dat wil zeggen het aantal afvoerbuizen, aantal gootlijnen, enzovoorts. Wij raden u daarom aan om door ons een waterloopkundige berekening te laten uitvoeren.

BIRCOsir® puntafwatering

Afwatering op het juiste punt

Zinkput | 30/30 | 1-delig
Aqua*

- + Ook voor 2-zijdige gootaansluiting geschikt (NW 100 tot Nr. 10)
- + Interne stankafsluiter DN 110 voor KG en KG-2000 buisaansluiting
- + PP-bezinkselemmer
- + Ingebetoneerde mof voor buisaansluiting DN 110
- + Thermisch verzinkt combi-vegrendeling massief stalen L-profiel

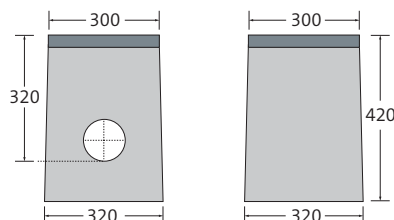

Afvoer in het midden

Omschrijving	Lengte bij L-profiel/bodem	Breedte bij L-profiel/bodem	Hoogte	Gewicht	Classificatie	Pallet	Artikelnummer	Prijs per stuk excl. btw
Zinkput 30/30	300/320 mm	300/320 mm	420 mm	59,0 kg	A 15 – E 600	12 st.	080000 ●	193,90 €

Als speciale uitvoering ook met roestvrijstalen L-profiel (V2A, combi-vegrendeling niet in V2A). Prijzen op aanvraag.
Externe stankafsluiter DN 110 uit KG-2000 (art.-nr. 605010). Prijs op aanvraag.

Dubbele gietijzeren afdekking | voor zinkputten 30/30
Aqua*

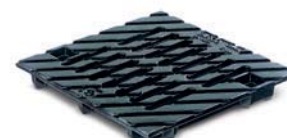
- + Zwarte dompellak
- + 2-voudig M12/A2-schroefverbinding
- + 2-voudige Easylock-bevestiging (alternatief)



Lengte	Gewicht	Inloopopening	Inloofdiameter	Classificatie	Pallet	Artikelnummer schroefverbinding	Artikelnummer Easylock	Prijs per stuk excl. btw
280 mm	8,0 kg	2x SW 93/17 mm	213 cm ² /m	A 15 – E 600	96 st.	080001 ●	080001e ●	93,90 €

Op aanvraag ook gegalvaniseerd of KTL met poedercoating in RAL-kleuren verkrijgbaar. Prijzen op aanvraag.

Mazenrooster | gegalvaniseerd staal | voor zinkputten 30/30
Aqua*

- + 2-voudig M12/A2-schroefverbinding
- + 2-voudige Easylock-bevestiging (alternatief)



Lengte	Gewicht	Inloopopening	Inloofdiameter	Classificatie	Pallet	Artikelnummer schroefverbinding	Artikelnummer Easylock	Prijs per stuk excl. btw
280 mm	3,6 kg	MW 30/30 mm	502 cm ² /m	A 15 – C 250	96 st.	080004 ●	080004e ●	106,70 €
280 mm	4,6 kg	MW 30/15 mm	482 cm ² /m	A 15 – C 250	96 st.	080005 ●	080005e ●	132,80 €

Op verzoek ook in roestvrij staal (V2A, zonder Easylock). Prijzen op aanvraag.

● Op voorraad, * BIRCO Productgroep, SW = Sleufwijdte, MW = Maaswijdte
Uitzondering op D 400: niet voor inbouw haaks op de rijbaan bij snelwegen en autowegen.
Afmetingen en gewichten kunnen licht variëren.



Zinkput | 40/40 | 1-delig

Aqua*

- + Puntafwatering
(niet geschikt voor goot aansluiting)
- + PP-bezinkselemmer
- + Ingebeteerde mof voor buisaansluiting DN 200
- + Thermisch verzinkt combi-vegrendeling massief stalen L-profiel

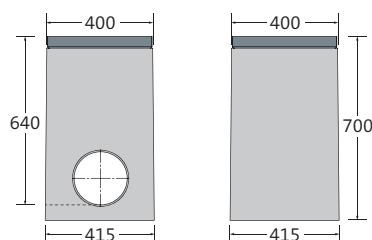

Afvoer in het midden

Omschrijving	Lengte bij L-profiel/bodem	Breedte bij L-profiel/bodem	Hoogte	Gewicht	Classificatie	Pallet	Artikelnummer	Prijs per stuk excl. btw
Zinkput 40/40	400/415 mm	400/415 mm	700 mm	147,7 kg	A 15 – E 600	8 st.	0800201 ●	433,00 €

Als speciale uitvoering ook met roestvrijstalen L-profiel (V2A, combi-vegrendeling niet in V2A). Prijzen op aanvraag.

Dubbele gietijzeren afdekking | voor zinkputten 40/40

Aqua*

- + Zwarte dompellak
- + 4-voudig M12/A2-schroefverbinding
- + 4-voudige Easylock-bevestiging (alternatief)

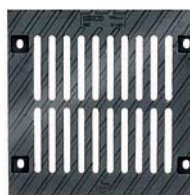

Lengte	Gewicht	Inloopening	Inlooppdiameter	Classificatie	Pallet	Artikelnummer schroefverbinding	Artikelnummer Easylock	Prijs per stuk excl. btw
380 mm	21,8 kg	2x SW 133/15 mm	389 cm ² /m	A 15 – E 600	42 st.	080015 ●	080015e ●	180,80 €

Op aanvraag ook gegalvaniseerd of KTL met poedercoating in RAL-kleuren verkrijgbaar. Prijzen op aanvraag.

Mazenrooster | thermisch verzinkt staal | voor zinkputten 40/40

Aqua*

- + 4-voudig M12/A2-schroefverbinding
- + 4-voudige Easylock-bevestiging (alternatief)

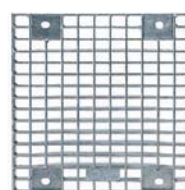

Lengte	Gewicht	Inloopening	Inlooppdiameter	Classificatie	Pallet	Artikelnummer schroefverbinding	Artikelnummer Easylock	Prijs per stuk excl. btw
380 mm	9,9 kg	MW 30/15 mm	792 cm ² /m	A 15 – C 250	48 st.	080017 ●	080017e ●	244,30 €
380 mm	14,2 kg	MW 20/30 mm	931 cm ² /m	A 15 – E 600	48 st.	080018 ●	080018e ●	289,70 €

Op verzoek ook in roestvrij staal (V2A, zonder Easylock). Prijzen op aanvraag.

● Op voorraad, * BIRCO Productgroep, SW = Sleufwijdte, MW = Maaswijdte
Uitzondering op D 400: niet voor inbouw haaks op de rijbaan bij snelwegen en autowegen.
Afmetingen en gewichten kunnen licht variëren.



Stankafsluiter voor lijn-zinkputten | PP Tec*

+ Stankafsluiter voor afvoer met KG-mof DN 160 voor 1-delige zinkputten

Omschrijving	Gewicht	Artikelnummer	Prijs per stuk excl. btw
Interne stankafsluiter DN 160 geschikt voor KG-buisaansluiting, 1-delig	0,2 kg	605002 ●	11,10 €
Externe stankafsluiter DN 160 geschikt voor KG-2000 buisaansluiting, 4-delig	5,1 kg	605011	op aanvraag

BIRCOsir® puntafwatering – Afwateringsprestaties

De gotensystemen van BIRCO hebben uitstekende afwateringscapaciteiten. Naast de onderstaande tabel biedt BIRCO u ook een waterloopkundige berekening op maat voor uw project.

Punafwatering | 30/30

Hoogte	Artikelnummer	Afwatercapaciteit aan het gooteinde
420 mm	080000	5,0 l/sec

Punafwatering | 40/40

Hoogte	Artikelnummer	Afwatercapaciteit aan het gooteinde
700 mm	0800201	60,0 l/sec

Deze tabel is uitsluitend indicatief, aangezien de resultaten afhankelijk zijn van de plaatselijke omstandigheden, dat wil zeggen het aantal afvoerbuizen, aantal gootlijnen, enzovoorts. Wij raden u daarom aan om door ons een waterloopkundige berekening te laten uitvoeren.

● Op voorraad, * BIRCO Productgroep
Uitzondering op D 400: niet voor inbouw haaks op de rijbaan bij snelwegen en autowegen.
Afmetingen en gewichten kunnen licht variëren.





BIRCOsir® puntafwatering: combineert efficiënte afvoer van regenwater met aantrekkelijke landschapsvormgeving.



BIRCOmax-i® | NW 220

Hoogste stabiliteit en maximaal opslagvolume



Z-74.4-160

Gootelementen | zonder interne helling | met gietijzeren lijst **Tec***

- + Voorzien van 5 mm gietijzeren hoeklijnen verankerd in beton
- + Hoeklijn met KTL-coating
- + Met wapening
- + Zichtbare afdichtingsvoeg
- + Afdekkingen met verschuifbeveiliging
- + Met opstuwbeveiliging over de gehele lengte van de goot

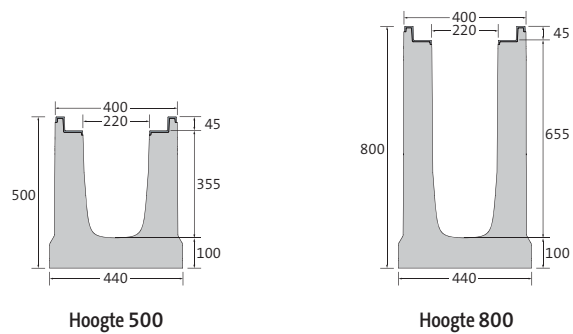

Omschrijving	Lengte	Breedte bij hoeklijn/bodem	Totale hoogte bij tand en groef	Gewicht	Retentievolume per strekkende meter	Classificatie EN 1433	Pallet	Artikelnummer	Prijs per stuk excl. btw
Goot 500	1500 mm	400/440 mm	500/500 mm	441 kg	70,3 l	A 15 - F 900	- ¹⁾	0682200527	868,30 €
Goot 500	3000 mm	400/440 mm	500/500 mm	883 kg	70,3 l	A 15 - F 900	- ¹⁾	0682200529	1.669,70 €
Goot 800	1500 mm	400/440 mm	800/800 mm	639 kg	135,1 l	A 15 - F 900	- ¹⁾	0682200827	936,70 €
Goot 800	3000 mm	400/440 mm	800/800 mm	1281 kg	135,1 l	A 15 - F 900	- ¹⁾	0682200829	1.801,20 €

¹⁾ Laden zonder pallet (kanthout)

* BIRCO Productgroep

Uitzondering op D 400: niet voor inbouw haaks op de rijbaan bij snelwegen en autowegen. Afmetingen en gewichten kunnen licht variëren.



Lijn-zinkput | 2-delig

Tec*

- + 2-delig: Bestaande uit bovenstuk (goot) met verticale boring DN 200 en onderstuk met afvoer DN 200 met KG-2000-mof
- + Met geïntegreerde hulsankers (in het onderste deel)
- + 2-zijdige gootaansluiting
- + Incl. bezinkselemmer met KTL-coating
- + Voorzien van 5 mm gietijzeren hoeklijnen verankerd in beton
- + Hoeklijn met KTL-coating
- + Zichtbare afdichtingsvoeg
- + Met verschuifbeveiliging van de afdekking
- + Zonder goedkeuring van bouwinspectie

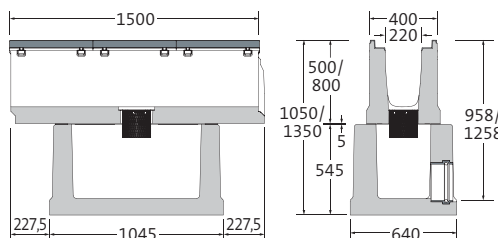

Zoals afgebeeld

Omschrijving	Lengte bij hoeklijn/bodem	Breedte bij hoeklijn/bodem	Hoogte	Gewicht	Classificatie EN 1433	Pallet	Artikelnummer	Prijs per stuk excl. btw
Zinkputten-set voor hoogte 500 mm	1500/1045 mm	400/640 mm	1050 mm	949 kg	A 15 - F 900	- ¹⁾	0682200567	1.630,00 €
Zinkputten-set voor hoogte 800 mm	1500/1045 mm	400/640 mm	1350 mm	1147 kg	A 15 - F 900	- ¹⁾	0682200867	1.809,60 €

¹⁾ Laden van bovendeeel zonder pallet (kanthout), laden van onderdeel 2 st. op pallet

Gietijzeren rooster met dubbele sleuf

Tec*

- + Zwarte dompellak
- + 8-voudige M12/A2 schroefverbinding per meter
- + Met verschuifbeveiliging



Lengte	Breedte	Hoogte	Gewicht	Inloopopening	Inlooppdiameter	Classificatie EN 1433	Pallet	Artikelnummer	Prijs per stuk excl. btw
498 mm	337 mm	45 mm	11,9 kg	2x SW 119,5/18 mm	1114 cm ² /m	A 15 - D 400	60 st.	0682200091	82,00 €
498 mm	337 mm	45 mm	13,8 kg	2x SW 119,5/17,5 mm	1114 cm ² /m	A 15 - E 600	60 st.	0682200092	98,20 €
498 mm	337 mm	45 mm	18,2 kg	2x SW 119,5/18 mm	1114 cm ² /m	A 15 - F 900	60 st.	0682200093	119,70 €

Op aanvraag ook gegalvaniseerd of KTL met poedercoating in RAL-kleuren verkrijgbaar. Prijzen op aanvraag.

Mazenrooster | gietijzer

Tec*

- + Zwarte dompellak
- + 8-voudige M12/A2 schroefverbinding per meter
- + Met verschuifbeveiliging



Lengte	Breedte	Hoogte	Gewicht	Inloopopening	Inlooppdiameter	Classificatie EN 1433	Pallet	Artikelnummer	Prijs per stuk excl. btw
498 mm	337 mm	45 mm	14,7 kg	MW 18/18 mm	1255 cm ² /m	A 15 - E 600	60 st.	0682200086	105,50 €

Op aanvraag ook gegalvaniseerd of KTL met poedercoating in RAL-kleuren verkrijgbaar. Prijzen op aanvraag.

* BIRCO Productgroep, SW = Sleufwijdte, MW = Maaswijdte
 Uitzondering op D 400: niet voor inbouw haaks op de rijbaan bij snelwegen en autowegen.
 Afmetingen en gewichten kunnen licht variëren.

BIRCOmax-i® | NW 320

Hoogste stabiliteit en maximaal opslagvolume



Z-74.4-160

Gootelement | zonder interne helling | met gietijzeren lijst **Tec***

- + Voorzien van 5 mm gietijzeren hoeklijnen verankerd in beton
- + Hoeklijn met KTL-coating
- + Met wapening
- + Zichtbare afdichtingsvoeg
- + Afdekkingen met verschuifbeveiliging
- + Met opstuwbeveiliging over de gehele lengte van de goot

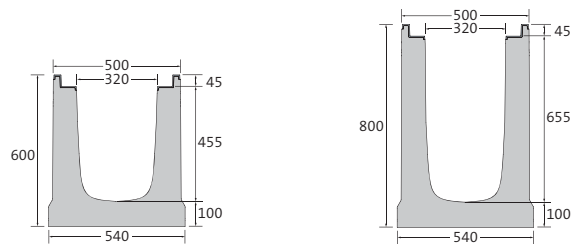

Hoogte 600

Hoogte 800

Omschrijving	Lengte	Breedte bij hoeklijn/bodem	Totale hoogte bij tand en groef	Gewicht	Retentievolume per strekkende meter	Classificatie EN 1433	Pallet	Artikelnummer	Prijs per stuk excl. btw
Goot 600	1500 mm	500/540 mm	600/600 mm	557 kg	132,6 l	A 15 - F 900	- ¹⁾	0683200627	954,70 €
Goot 600	3000 mm	500/540 mm	600/600 mm	1114 kg	132,6 l	A 15 - F 900	- ¹⁾	0683200629	1.835,70 €
Goot 800	1500 mm	500/540 mm	800/800 mm	698 kg	195,8 l	A 15 - F 900	- ¹⁾	0683200827	1.031,10 €
Goot 800	3000 mm	500/540 mm	800/800 mm	1398 kg	195,8 l	A 15 - F 900	- ¹⁾	0683200829	1.982,80 €

¹⁾ Laden zonder pallet (kanthout)

* BIRCO Productgroep
Uitzondering op D 400: niet voor inbouw haaks op de rijbaan bij snelwegen en autowegen.
Afmetingen en gewichten kunnen licht variëren.



Lijn-zinkput | 2-delig

Tec*

- + 2-delig: Bestaande uit bovenstuk (goot) met verticale boring DN 200 en onderstuk met afvoer DN 200 met KG-2000-mof
- + Met geïntegreerde hulsankers (in het onderste deel)
- + 2-zijdige gootaansluiting
- + Incl. bezinkselemmer met KTL-coating
- + Voorzien van 5 mm gietijzeren hoeklijnen verankerd in beton
- + Hoeklijn met KTL-coating
- + Zichtbare afdichtingsvoeg
- + Met verschuifbeveiliging van de afdekking
- + Zonder goedkeuring van bouwinspectie

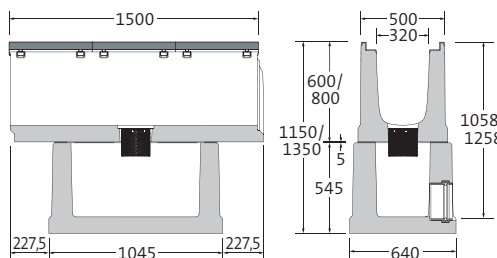

Zoals afgebeeld

Omschrijving	Lengte bij hoeklijn/bodem	Breedte bij hoeklijn/bodem	Hoogte	Gewicht	Classificatie EN 1433	Pallet	Artikelnummer	Prijs per stuk excl. btw
Zinkputten-set voor hoogte 600 mm	1500/1045 mm	500/640 mm	1150 mm	1069 kg	A 15 - F 900	- ¹⁾	0683200667	1.709,40 €
Zinkputten-set voor hoogte 800 mm	1500/1045 mm	500/640 mm	1350 mm	1207 kg	A 15 - F 900	- ¹⁾	0683200867	1.842,20 €

¹⁾ Laden van bovendeel zonder pallet (kanthout), laden van onderdeel 2 st. op pallet

Gietijzeren rooster met dubbele sleuf

Tec*

- + Zwarte dompellak
- + 8-voudige M12/A2 schroefverbinding per meter
- + Met verschuifbeveiliging
- + Antislipklasse R11/V10

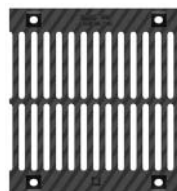

Lengte	Breedte	Hoogte	Gewicht	Inloopopening	Inloofdiameter	Classificatie EN 1433	Pallet	Artikelnummer	Prijs per stuk excl. btw
498 mm	437 mm	45 mm	19,7 kg	2x SW 162/18 mm	1531 cm ² /m	A 15 - D 400	40 st.	0683200091	140,00 €
498 mm	437 mm	45 mm	23,9 kg	2x SW 162/18 mm	1531 cm ² /m	A 15 - E 600	40 st.	0683200092	162,80 €
498 mm	437 mm	45 mm	30,0 kg	2x SW 162/18 mm	1531 cm ² /m	A 15 - F 900	40 st.	0683200093	200,10 €

Op aanvraag ook gegalvaniseerd of KTL met poedercoating in RAL-kleuren verkrijgbaar. Prijzen op aanvraag.

* BIRCO Productgroep, SW = Sleufwijdte
Uitzondering op D 400: niet voor inbouw haaks op de rijbaan bij snelwegen en autowegen.
Afmetingen en gewichten kunnen licht variëren.



Mazenrooster | gietijzer

Tec*

- + Zwarte dompellak
- + 8-voudige M12/A2 schroefverbinding per meter
- + Met verschuifbeveiliging

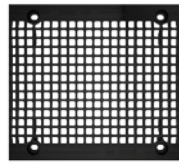

Lengte	Breedte	Hoogte	Gewicht	Inloopopening	Inloopdiameter	Classificatie EN 1433	Pallet	Artikelnummer	Prijs per stuk excl. btw
498 mm	437 mm	45 mm	22,4 kg	MW 18/18 mm	1620 cm ² /m	A 15 – E 600	40 st.	0683200086	162,90 €

Op aanvraag ook gegalvaniseerd of KTL met poedercoating in RAL-kleuren verkrijgbaar. Prijzen op aanvraag.

Honingraatafdekking | gietijzer

Tec*

- + Zwarte dompellak
- + 8-voudige M12/A2 schroefverbinding per meter
- + Met verschuifbeveiliging



Lengte	Breedte	Hoogte	Gewicht	Inloopopening	Inloopdiameter	Classificatie EN 1433	Pallet	Artikelnummer	Prijs per stuk excl. btw
498 mm	437 mm	45 mm	30,0 kg	MW 19/57 mm	1754 cm ² /m	A 15 – E 600	40 st.	0683200079	174,90 €

Op aanvraag ook KTL met poedercoating in RAL-kleuren verkrijgbaar. Prijzen op aanvraag.

Gietijzeren plaat | Hexagon®

Tec*

- + Gesloten
- + Zwarte dompellak
- + 8-voudige M12/A2 schroefverbinding per meter
- + Met verschuifbeveiliging
- + Antislipklasse R10/V10



Lengte	Breedte	Hoogte	Gewicht	Inloopopening	Inloopdiameter	Classificatie EN 1433	Pallet	Artikelnummer	Prijs per stuk excl. btw
498 mm	437 mm	45 mm	30,4 kg	-	-	A 15 – E 600	40 st.	0683200076	227,30 €

Op aanvraag ook KTL met poedercoating in RAL-kleuren verkrijgbaar. Prijzen op aanvraag.

* BIRCO Productgroep, MW = Maaswijdte
Uitzondering op D 400: niet voor inbouw haaks op de rijbaan bij snelwegen en autowegen.
Afmetingen en gewichten kunnen licht variëren.



BIRCOmax-i® | NW 420

Hoogste stabiliteit en maximaal opslagvolume



Z-74.4-160

Gootelementen | zonder interne helling | met gietijzeren lijst Tec*

- + Voorzien van 5 mm gietijzeren hoeklijnen verankerd in beton
- + Hoeklijn met KTL-coating
- + Met wapening
- + Zichtbare afdichtingsvoeg
- + Afdekkingen met verschuifbeveiliging
- + Met opstuwbeveiliging over de gehele lengte van de goot

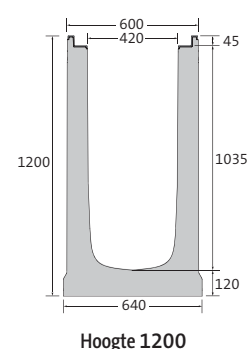
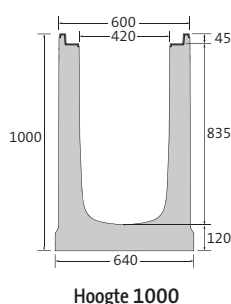
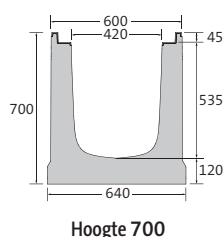
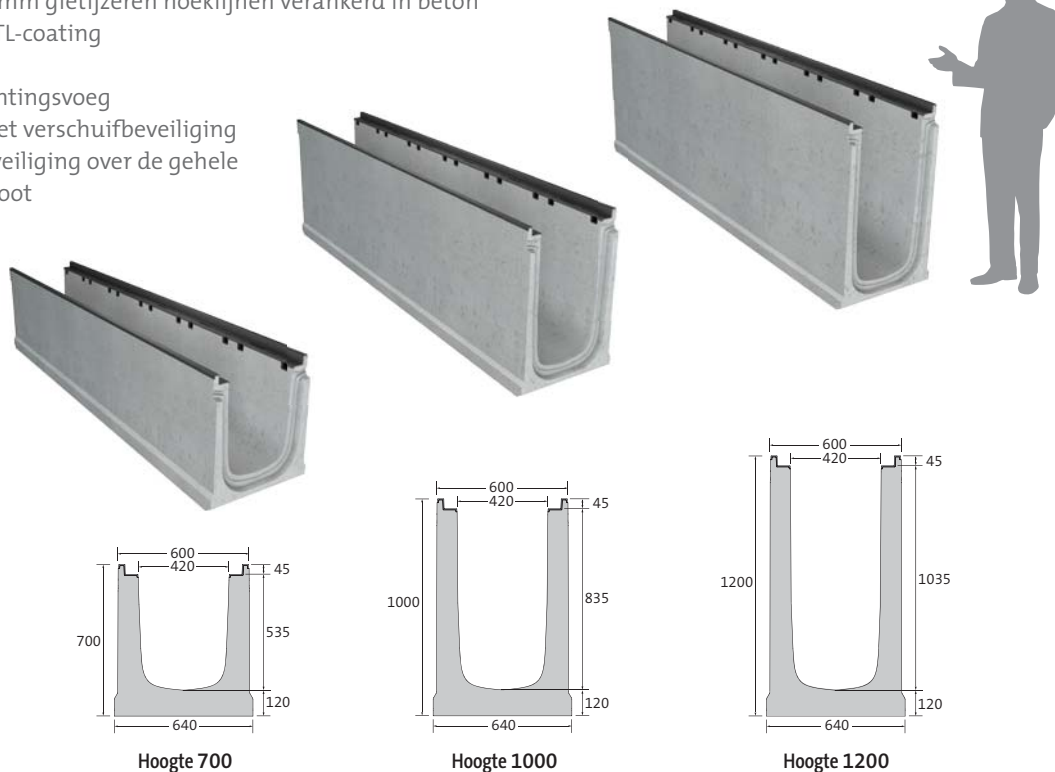

Omschrijving	Lengte	Breedte bij hoeklijn/bodem	Totale hoogte bij tand en groef	Gewicht	Retentievolume per strekkende meter	Classificatie EN 1433	Pallet	Artikelnummer	Prijs per stuk <small>excl. btw</small>
Goot 700	1500 mm	600/640 mm	700/700 mm	716 kg	206,3l	A 15 – F 900	– ¹⁾	0684200727	op aanvraag
Goot 700	3000 mm	600/640 mm	700/700 mm	1435 kg	206,3l	A 15 – F 900	– ¹⁾	0684200729	op aanvraag
Goot 1000	1500 mm	600/640 mm	1000/1000 mm	916 kg	331,1l	A 15 – F 900	– ¹⁾	0684201027	op aanvraag
Goot 1000	3000 mm	600/640 mm	1000/1000 mm	1836 kg	331,1l	A 15 – F 900	– ¹⁾	0684201029	op aanvraag
Goot 1200	1500 mm	600/640 mm	1200/1200 mm	1064 kg	414,3l	A 15 – F 900	– ¹⁾	0684212271	op aanvraag
Goot 1200	3000 mm	600/640 mm	1200/1200 mm	2132 kg	414,3l	A 15 – F 900	– ¹⁾	0684212291	op aanvraag

¹⁾ Laden zonder pallet (kanthout)

* BIRCO Productgroep

Uitzondering op D 400: niet voor inbouw haaks op de rijbaan bij snelwegen en autowegen. Afmetingen en gewichten kunnen licht variëren.



Lijn-zinkput | 2-delig

Tec*

- + 2-delig: Bestaande uit bovenstuk (goot) met verticale boring DN 315 en onderstuk met afvoer DN 315 met KG-2000-mof
- + Met geïntegreerde hulsankers (in het onderste deel)
- + 2-zijdige gootaansluiting
- + Incl. bezinkselemmer met KTL-coating
- + Voorzien van 5 mm gietijzeren hoeklijnen verankerd in beton
- + Hoeklijn met KTL-coating
- + Zichtbare afdichtingsvoeg
- + Met verschuifbeveiliging van de afdekking
- + Zonder goedkeuring van bouwinspectie

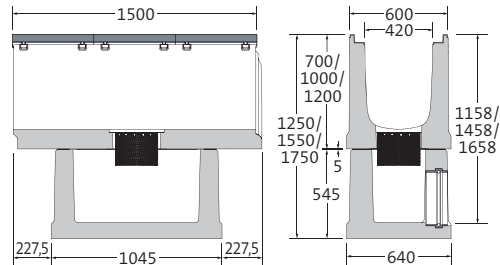

Zoals afgebeeld

Omschrijving	Lengte bij hoeklijn/bodem	Breedte bij hoeklijn/bodem	Hoogte	Gewicht	Classificatie EN 1433	Pallet	Artikelnummer	Prijs per stuk excl. btw
Zinkputten-set voor hoogte 700 mm	1500/1045 mm	600/640 mm	1250 mm	1216 kg	A 15 - F 900	- ¹⁾	0684200767	op aanvraag
Zinkputten-set voor hoogte 1000 mm	1500/1045 mm	600/640 mm	1550 mm	1416 kg	A 15 - F 900	- ¹⁾	0684201067	op aanvraag
Zinkputten-set voor hoogte 1200 mm	1500/1045 mm	600/640 mm	1750 mm	1546 kg	A 15 - F 900	- ¹⁾	0684201267	op aanvraag

¹⁾ Laden van bovendeel zonder pallet (kanthout), laden van onderdeel 2 st. op pallet

3-voudig gietijzeren sleufafdekkingen

Tec*

- + Zwarte dompellak
- + 8-voudige M12/A2 schroefverbinding per meter
- + Met verschuifbeveiliging

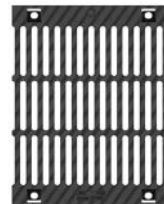

Lengte	Hoogte	Gewicht	Inloopopening	Inloofdiameter	Classificatie EN 1433	Pallet	Artikelnummer	Prijs per stuk excl. btw
498 mm	45 mm	26,0 kg	3x SW 139/17,5 mm	1968 cm ² /m	A 15 - D 400	24 st.	0684200091	op aanvraag
498 mm	45 mm	38,2 kg	3x SW 139/17,5 mm	1968 cm ² /m	A 15 - E 600	24 st.	0684200092	op aanvraag
498 mm	45 mm	45,3 kg	3x SW 139/17,5 mm	1968 cm ² /m	A 15 - F 900	24 st.	0684200093	op aanvraag

Op aanvraag ook gegalvaniseerd of KTL met poedercoating in RAL-kleuren verkrijgbaar. Prijzen op aanvraag.

* BIRCO Productgroep, SW = Sleufwijdte
Uitzondering op D 400: niet voor inbouw haaks op de rijbaan bij snelwegen en autowegen.
Afmetingen en gewichten kunnen licht variëren.



Gietijzeren plaat | Hexagon®

Tec*

- + Gesloten
- + Zwarte dompellak
- + 8-voudige M12/A2 schroefverbinding per meter
- + Met verschuifbeveiliging
- + Antislipklasse R10/V10

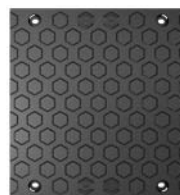

Lengte	Breedte	Hoogte	Gewicht	Inloopopening	Inlooppdiameter	Classificatie EN 1433	Pallet	Artikelnummer	Prijs per stuk excl. btw
498 mm	537 mm	45 mm	47,7 kg	-	-	A 15 - E 600	24 st.	0684200076	op aanvraag

Op aanvraag ook KTL met poedercoating in RAL-kleuren verkrijgbaar. Prijzen op aanvraag.

* BIRCO Productgroep

Uitzondering op D 400: niet voor inbouw haaks op de rijbaan bij snelwegen en autowegen.
Afmetingen en gewichten kunnen licht variëren.



BIRCOmax-i® | NW 520

Hoogste stabiliteit en maximaal opslagvolume



Z-74.4-160

Gootelementen | zonder interne helling | met gietijzeren lijst Tec*

- + Voorzien van 5 mm gietijzeren hoeklijnen verankerd in beton
- + Hoeklijn met KTL-coating
- + Met wapening
- + Zichtbare afdichtingsvoeg
- + Afdekkingen met verschuifbeveiliging
- + Met opstuwbeveiliging over de gehele lengte van de goot

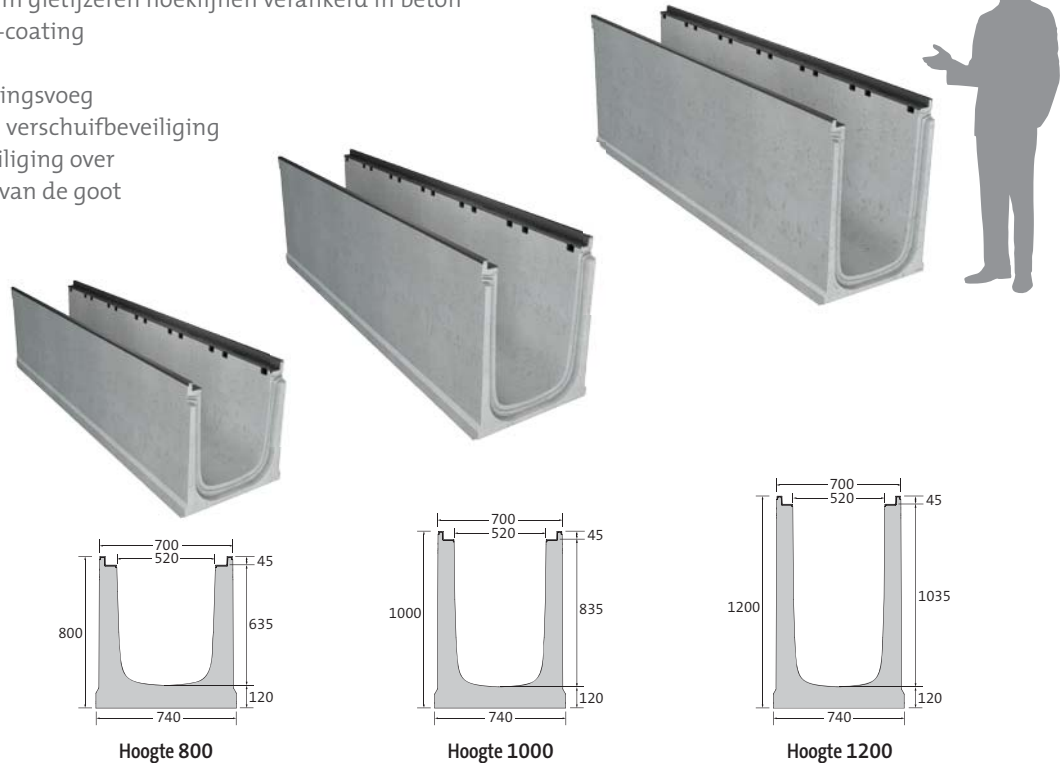

Omschrijving	Lengte	Breedte bij hoeklijn/bodem	Totale hoogte bij tand en groef	Gewicht	Retentievolume per strekkende meter	Classificatie EN 1433	Pallet	Artikelnummer	Prijs per stuk excl. btw
Goot 800	1500 mm	700/740 mm	800/800 mm	839 kg	306,4 l	A 15 - F 900	- ¹⁾	0685200827	op aanvraag
Goot 800	3000 mm	700/740 mm	800/800 mm	1681 kg	306,4 l	A 15 - F 900	- ¹⁾	0685200829	op aanvraag
Goot 1000	1500 mm	700/740 mm	1000/1000 mm	972 kg	409,6 l	A 15 - F 900	- ¹⁾	0685201027	op aanvraag
Goot 1000	3000 mm	700/740 mm	1000/1000 mm	1947 kg	409,6 l	A 15 - F 900	- ¹⁾	0685201029	op aanvraag
Goot 1200	1500 mm	700/740 mm	1200/1200 mm	1121 kg	512,8 l	A 15 - F 900	- ¹⁾	0685212271	op aanvraag
Goot 1200	3000 mm	700/740 mm	1200/1200 mm	2246 kg	512,8 l	A 15 - F 900	- ¹⁾	0685212291	op aanvraag

¹⁾ Laden zonder pallet (kanthout)

* BIRCO Productgroep

Uitzondering op D 400: niet voor inbouw haaks op de rijbaan bij snelwegen en autowegen.
Afmetingen en gewichten kunnen licht variëren.



Lijn-zinkput | 2-delig

Tec*

- + 2-delig: Bestaande uit bovenstuk (goot) met verticale boring DN 315 en onderstuk met afvoer DN 315 met KG-2000-mof
- + Met geïntegreerde hulsankers (in het onderste deel)
- + 2-zijdige gootaansluiting
- + Incl. bezinkselemmer met KTL-coating
- + Voorzien van 5 mm gietijzeren hoeklijnen verankerd in beton
- + Hoeklijn met KTL-coating
- + Zichtbare afdichtingsvoeg
- + Met verschuifbeveiliging van de afdekking
- + Zonder goedkeuring van bouwinspectie

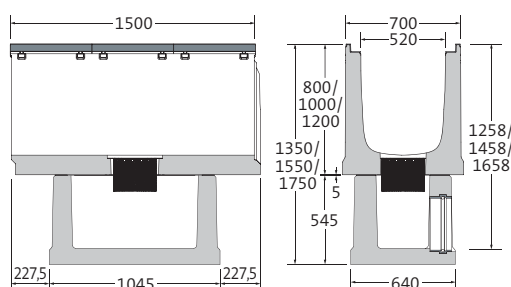

Zoals afgebeeld

Omschrijving	Lengte bij hoeklijn/bodem	Breedte bij hoeklijn/bodem	Hoogte	Gewicht	Classificatie EN 1433	Pallet	Artikelnummer	Prijs per stuk excl. btw
Zinkputten-set voor hoogte 800 mm	1500/1045 mm	700/640 mm	1350 mm	1339 kg	A 15 - F 900	- ¹⁾	0685200867	op aanvraag
Zinkputten-set voor hoogte 1000 mm	1500/1045 mm	700/640 mm	1550 mm	1472 kg	A 15 - F 900	- ¹⁾	0685201067	op aanvraag
Zinkputten-set voor hoogte 1200 mm	1500/1045 mm	700/640 mm	1750 mm	1602 kg	A 15 - F 900	- ¹⁾	0685201267	op aanvraag

¹⁾ Laden van bovendeel zonder pallet (kanthout), laden van onderdeel 2 st. op pallet

3-voudig gietijzeren sleufafdekkingen

Tec*

- + Zwarte dompellak
- + 8-voudige M12/A2 schroefverbinding per meter
- + Met verschuifbeveiliging

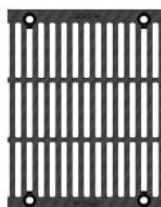

Lengte	Breedte	Hoogte	Gewicht	Inloopopening	Inlooppdiameter	Classificatie EN 1433	Pallet	Artikelnummer	Prijs per stuk excl. btw
498 mm	633 mm	45 mm	39,8 kg	3x SW 172/17,5 mm	2446 cm ² /m	A 15 - D 400	24 st.	0685200091	op aanvraag
498 mm	633 mm	45 mm	48,7 kg	3x SW 172/17,5 mm	2446 cm ² /m	A 15 - E 600	24 st.	0685200092	op aanvraag
498 mm	633 mm	45 mm	53,7 kg	3x SW 172/17,5 mm	2446 cm ² /m	A 15 - F 900	24 st.	0685200093	op aanvraag

Op aanvraag ook gegalvaniseerd of KTL met poedercoating in RAL-kleuren verkrijgbaar. Prijzen op aanvraag.

* BIRCO Productgroep, SW = Sleufwijdte
Uitzondering op D 400: niet voor inbouw haaks op de rijbaan bij snelwegen en autowegen.
Afmetingen en gewichten kunnen licht variëren.

Gietijzeren plaat | Hexagon®

Tec*

- + Gesloten
- + Zwarte dompellak
- + 8-voudige M12/A2 schroefverbinding per meter
- + Met verschuifbeveiliging
- + Antislipklasse R10/V10



Lengte	Breedte	Hoogte	Gewicht	Inloopopening	Inloopdiameter	Classificatie EN 1433	Pallet	Artikelnummer	Prijs per stuk excl. btw
498 mm	633 mm	45 mm	61,7 kg	-	-	A 15 – E 600	24 st.	0685200076	op aanvraag

Op aanvraag ook KTL met poedercoating in RAL-kleuren verkrijgbaar. Prijzen op aanvraag.

* BIRCO Productgroep

Uitzondering op D 400: niet voor inbouw haaks op de rijbaan bij snelwegen en autowegen.
Afmetingen en gewichten kunnen licht variëren.



Toebehoren BIRCOmax-i®

Hoogste stabiliteit en maximaal opslagvolume

Eindschijven voor NW 220 | gegalvaniseerd staal Tec*

Omschrijving	Breedte	Gewicht	Artikelnummer	Prijs per stuk excl. btw
Eindschijf, hoogte 500	400 mm	3,2 kg	0682200540	72,60 €
Eindschijf, hoogte 800	400 mm	5,4 kg	0682200840	95,60 €
Eindschijf met afvoer DN 200, hoogte 500	400 mm	4,7 kg	0682200545	234,70 €
Eindschijf met afvoer DN 200, hoogte 800	400 mm	6,9 kg	0682200845	257,20 €

Eindschijven voor NW 320 | gegalvaniseerd staal Tec*

Omschrijving	Breedte	Gewicht	Artikelnummer	Prijs per stuk excl. btw
Eindschijf, hoogte 600	500 mm	5,1 kg	0683200640	90,90 €
Eindschijf, hoogte 800	500 mm	7,0 kg	0683200840	109,50 €
Eindschijf met afvoer DN 315, hoogte 600	500 mm	6,8 kg	0683200645	313,90 €
Eindschijf met afvoer DN 315, hoogte 800	500 mm	8,7 kg	0683200845	331,20 €

Eindschijven voor NW 420 | gegalvaniseerd staal Tec*

Omschrijving	Breedte	Gewicht	Artikelnummer	Prijs per stuk excl. btw
Eindschijf, hoogte 700	600 mm	7,3 kg	0684200740	op aanvraag
Eindschijf, hoogte 1000	600 mm	10,8 kg	0684201040	op aanvraag
Eindschijf, hoogte 1200	600 mm	13,2 kg	0684201240	op aanvraag
Eindschijf met afvoer DN 315, hoogte 700	600 mm	9,0 kg	0684200745	op aanvraag
Eindschijf met afvoer DN 315, hoogte 1000	600 mm	12,5 kg	0684201045	op aanvraag
Eindschijf met afvoer DN 315, hoogte 1200	600 mm	14,9 kg	0684201245	op aanvraag

Eindschijven voor NW 520 | gegalvaniseerd staal Tec*

Omschrijving	Breedte	Gewicht	Artikelnummer	Prijs per stuk excl. btw
Eindschijf, hoogte 800	700 mm	10,1 kg	0685200840	op aanvraag
Eindschijf, hoogte 1000	700 mm	12,9 kg	0685201040	op aanvraag
Eindschijf, hoogte 1200	700 mm	15,8 kg	0685201240	op aanvraag
Eindschijf met afvoer DN 315, hoogte 800	700 mm	11,8 kg	0685200845	op aanvraag
Eindschijf met afvoer DN 315, hoogte 1000	700 mm	14,6 kg	0685201045	op aanvraag
Eindschijf met afvoer DN 315, hoogte 1200	700 mm	17,5 kg	0685201245	op aanvraag

* BIRCO Productgroep
Afmetingen en gewichten kunnen licht variëren.



Bezinkselemmer voor afwateringsgoten met verticale boring | gegalvaniseerd staal Tec*

- + Met PE-ondersteuningsring voor KG-2000-mof
- + KTL-gecoat RAL 9005
- + Alleen in combinatie met verticale boring DN 200 of DN 315 met KG-2000-mof

Omschrijving	Diameter	Hoogte	Gewicht	Artikelnummer	Prijs per stuk excl. btw
Bezinkselemmer DN 200 – Ø 170	170 mm	167 mm	0,9 kg	603044 ●	241,30 €
Bezinkselemmer DN 315 – Ø 260	260 mm	202 mm	2,1 kg	603045 ●	278,50 €

PE-Trobond-plaat | PE-schuimrubberen plaat voor dilatatievoegen Tec*

- + PE-Schuimrubberen plaat met goede veerkracht
- + Voorgemonteerd tot gootcontouren, ter plaatse aan te passen aan de gewenste hoogte
- + BIRCO adviseert: Opstelling om de 9 tot 12 meter volgens DIN 18318

Omschrijving	Materiaalsterkte	Breedte	Voor hoogte	Gewicht	Artikelnummer	Prijs per stuk excl. btw
PE-Trobond-plaat voor NW 220	13 mm	440 mm	500/800	0,1 kg	608105	55,50 €
PE-Trobond-plaat voor NW 320	13 mm	540 mm	600/800	0,1 kg	608106	57,00 €
PE-Trobond-plaat voor NW 420	13 mm	640 mm	700/1000/1200	0,2 kg	608107	op aanvraag
PE-Trobond-plaat voor NW 520	13 mm	740 mm	800/1000/1200	0,2 kg	608108	op aanvraag

BIRCOmax-i montagehulp Tec*

Omschrijving	Draagvermogen (per stuk)	Gewicht	Artikelnummer	Prijs per stuk excl. btw
BIRCOmax-i aanslagpunt, draaibaar, set van 4	1,00 t	2,0 kg (set)	606108	532,10 €
Hijsgogen RD 12 voor het leggen van het onderste deel van de zinkput (lijn-zinkput 2-delig) (vereiste: 4 st.)	0,50 t	0,2 kg/st.	609404	29,80 €

Wigborgring M12 Tec*

- + Als sluitring om de moer permanent vast te zetten¹⁾
- + Roestvrij staal V2A
- + Nodig: 4 st. per afdekking



Omschrijving	Artikelnummer	Prijs per stuk excl. btw
Wigborgring M12	602167 ●	13,90 €

¹⁾ Wigborgringen mogen niet met andere ringen worden gecombineerd.

BIRCOmax-i® – Afwateringsprestaties

De gotensystemen van BIRCO hebben uitstekende afwateringscapaciteiten. Naast de onderstaande tabel biedt BIRCO u ook een waterloopkundige berekening op maat voor uw project.

BIRCOmax-i

Afmeting	Hoogte	Lengte	Afwatercapaciteit aan het gooteinde	Diametervlak aan het gooteinde
220	500 mm	1,5/3,0 m	39,06 l/sec	703,0 cm ²
220	800 mm	1,5/3,0 m	75,06 l/sec	1 351,0 cm ²
320	600 mm	1,5/3,0 m	73,67 l/sec	1 326,0 cm ²
320	800 mm	1,5/3,0 m	108,78 l/sec	1 958,0 cm ²
420	700 mm	1,5/3,0 m	114,61 l/sec	2 063,0 cm ²
420	1000 mm	1,5/3,0 m	183,94 l/sec	3 311,0 cm ²
420	1200 mm	1,5/3,0 m	230,17 l/sec	4 143,0 cm ²
520	800 mm	1,5/3,0 m	170,22 l/sec	3 064,0 cm ²
520	1 000 mm	1,5/3,0 m	227,56 l/sec	4 096,0 cm ²
520	1 200 mm	1,5/3,0 m	284,89 l/sec	5 128,0 cm ²

Deze tabel is uitsluitend indicatief, aangezien de resultaten afhankelijk zijn van de plaatselijke omstandigheden, dat wil zeggen het aantal afvoerbuizen, aantal gootlijnen, enzovoorts. Wij raden u daarom aan om door ons een waterloopkundige berekening te laten uitvoeren.



BIRCOcanal® | NW 100

De Kabelgoot voor zware belasting



Kabelgoot met L-profiel | zonder Halfenprofielen

Tec*

- + Thermisch verzinkt combi-vegrendeling massief stalen L-profiel
- + Veiligheidsnaad

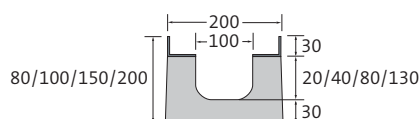

Omschrijving	Lengte	Breedte	Hoogte	Gewicht	Classificatie EN 1433	Pallet	Artikelnummer	Prijs per stuk excl. btw
Kabelgoot	1000 mm	200 mm	80 mm	23,0 kg	A 15 – E 600	24 st.	052010	134,10 €
Kabelgoot	1000 mm	200 mm	100 mm	30,0 kg	A 15 – E 600	24 st.	052011	134,10 €
Kabelgoot	1000 mm	200 mm	150 mm	47,0 kg	A 15 – E 600	24 st.	052013	134,10 €
Kabelgoot	1000 mm	200 mm	200 mm	57,0 kg	A 15 – E 600	20 st.	052014	134,10 €

Traanplaten | gietijzer | voor kabelgoot met L-profiel

Tec*

- + Gesloten
- + Zwarte dompellak
- + 8-voudige M12/A2 schroefverbinding per meter
- + 8-voudige Easylock-bevestiging per meter (alternatief)



Lengte	Breedte	Hoogte	Gewicht	Classificatie EN 1433	Pallet	Artikelnummer schroefverbinding	Artikelnummer Easylock	Prijs per stuk excl. btw
500 mm	187 mm	30 mm	7,5 kg	A 15 – E 600	100 st.	052076	052076e	74,00 €

* BIRCO Productgroep

Uitzondering op D 400: niet voor inbouw haaks op de rijbaan bij snelwegen en autowegen.
Afmetingen en gewichten kunnen licht variëren.



BIRCOcanal® | NW 150

De Kabelgoot voor zware belasting



Kabelgoot met L-profiel | zonder Halfenprofielen

Tec*

- + Thermisch verzinkt combi-vegrendeling massief stalen L-profiel
- + Veiligheidsnaad

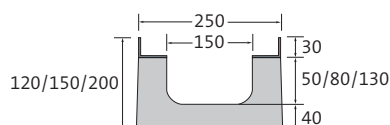

Omschrijving	Lengte	Breedte	Hoogte	Gewicht	Classificatie EN 1433	Pallet	Artikelnummer	Prijs per stuk excl. btw
Kabelgoot	1000 mm	250 mm	120 mm	48,0 kg	A 15 – E 600	15 st.	052110	140,70 €
Kabelgoot	1000 mm	250 mm	150 mm	51,0 kg	A 15 – E 600	15 st.	052111	140,70 €
Kabelgoot	1000 mm	250 mm	200 mm	63,0 kg	A 15 – E 600	12 st.	052112	140,70 €

Traanplaten | gietijzer | voor kabelgoot met L-profiel

Tec*

- + Gesloten
- + Zwarte dompellak
- + 8-voudige M12/A2 schroefverbinding per meter
- + 8-voudige Easylock-bevestiging per meter (alternatief)



Lengte	Breedte	Hoogte	Gewicht	Classificatie EN 1433	Pallet	Artikelnummer schroefverbinding	Artikelnummer Easylock	Prijs per stuk excl. btw
500 mm	237 mm	30 mm	10,5 kg	A 15 – E 600	98 st.	052176	052176e	91,40 €

* BIRCO Productgroep

Uitzondering op D 400: niet voor inbouw haaks op de rijbaan bij snelwegen en autowegen.
Afmetingen en gewichten kunnen licht variëren.



BIRCOcanal® | NW 200

De Kabelgoot voor zware belasting



Kabelgoot met L-profiel | in beton gegoten Halfenprofielen

Tec*

- + Thermisch verzinkt combi-vegrendeling massief stalen L-profiel
- + Veiligheidsnaad
- + In beton gegoten Halfenprofielen type 28/15, thermisch verzinkt

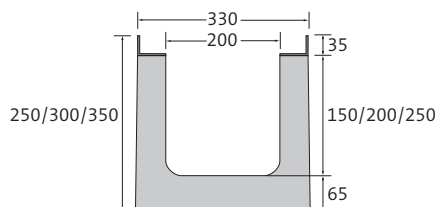

Omschrijving	Lengte	Breedte	Hoogte	Gewicht	Classificatie EN 1433	Pallet	Artikelnummer	Prijs per stuk excl. btw
Kabelgoot	1000 mm	330 mm	250 mm	107,0 kg	A 15 - E 600	6 st.	052210	254,60 €
Kabelgoot	1000 mm	330 mm	300 mm	118,0 kg	A 15 - E 600	6 st.	052211	254,60 €
Kabelgoot	1000 mm	330 mm	350 mm	134,0 kg	A 15 - E 600	3 st.	052212	254,60 €

Kabelgoot met L-profiel | zonder Halfenprofielen

Tec*

- + Thermisch verzinkt combi-vegrendeling massief stalen L-profiel
- + Veiligheidsnaad

Omschrijving	Lengte	Breedte	Hoogte	Gewicht	Classificatie EN 1433	Pallet	Artikelnummer	Prijs per stuk excl. btw
Kabelgoot	1000 mm	330 mm	250 mm	103,0 kg	A 15 - E 600	6 st.	052230	219,30 €
Kabelgoot	1000 mm	330 mm	300 mm	127,0 kg	A 15 - E 600	6 st.	052231	219,30 €
Kabelgoot	1000 mm	330 mm	350 mm	147,0 kg	A 15 - E 600	6 st.	052232	219,30 €

Traanplaten | gietijzer | voor kabelgoot met L-profiel

Tec*

- + Gesloten
- + Zwarte dompellak
- + 8-voudige M12/A2 schroefverbinding per meter
- + 8-voudige Easylock-bevestiging per meter (alternatief)



Lengte	Breedte	Hoogte	Gewicht	Classificatie EN 1433	Pallet	Artikelnummer schroefverbinding	Artikelnummer Easylock	Prijs per stuk excl. btw
500 mm	317 mm	35 mm	14,8 kg	A 15 - E 600	60 st.	052276	052276e	123,40 €

* BIRCO Productgroep

Uitzondering op D 400: niet voor inbouw haaks op de rijbaan bij snelwegen en autowegen.
Afmetingen en gewichten kunnen licht variëren.



BIRCOcanal® | NW 320

De Kabelgoot voor zware belasting



Kabelgoot met L-profiel | in beton gegoten Halfenprofielen

Tec*

- + Thermisch verzinkt massief stalen L-profiel verankerd in beton
- + Zichtbare afdichtingsvoeg
- + Met doorlopende opstuwbeveiliging
- + Met verschuifbeveiliging van de afdekking
- + In beton gegoten Halfenprofielen type 28/15, thermisch verzinkt

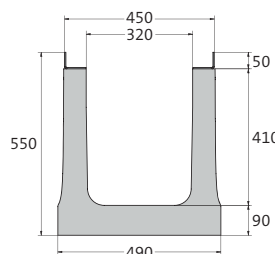

Omschrijving	Lengte	Breedte bij L-profiel/bodem	Hoogte	Gewicht	Classificatie EN 1433	Pallet	Artikelnummer	Prijs per stuk excl. btw
Kabelgoot	1000 mm	450/490 mm	550 mm	250,0 kg	A 15 - F 900	4 st.	30052320	op aanvraag

Als speciale uitvoering ook met roestvrijstalen L-profiel (V2A).

Kabelgoot met L-profiel | zonder Halfenprofielen

Tec*

- + Thermisch verzinkt massief stalen L-profiel verankerd in beton
- + Zichtbare afdichtingsvoeg
- + Met doorlopende opstuwbeveiliging
- + Met verschuifbeveiliging van de afdekking



Omschrijving	Lengte	Breedte bij L-profiel/bodem	Hoogte	Gewicht	Classificatie EN 1433	Pallet	Artikelnummer	Prijs per stuk excl. btw
Kabelgoot	1000 mm	450/490 mm	550 mm	250,0 kg	A 15 - F 900	4 st.	30052340	op aanvraag

Als speciale uitvoering ook met roestvrijstalen L-profiel (V2A).

Gietijzeren plaat | Hexagon® | voor kabelgoot met L-profiel

Tec*

- + Gesloten
- + Zwarte dompellak
- + 8-voudige M12/A2 schroefverbinding per meter
- + Antislipklasse R10/V10



Lengte	Breedte	Hoogte	Gewicht	Classificatie EN 1433	Pallet	Artikelnummer	Prijs per stuk excl. btw
498 mm	437 mm	45 mm	30,4 kg	A 15 - E 600	40 st.	30052376	op aanvraag

* BIRCO Productgroep

Uitzondering op D 400: niet voor inbouw haaks op de rijbaan bij snelwegen en autowegen. Afmetingen en gewichten kunnen licht variëren.

BIRCOcanal® | NW 420

De Kabelgoot voor zware belasting

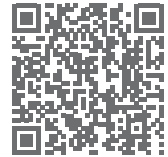

Kabelgoot met L-profiel | in beton gegoten Halfenprofielen

Tec*

- + Thermisch verzinkt massief stalen L-profiel verankerd in beton
- + Zichtbare afdichtingsvoeg
- + Met doorlopende opstuwbeveiliging
- + Met verschuifbeveiliging van de afdekking
- + In beton gegoten Halfenprofielen type 28/15, thermisch verzinkt

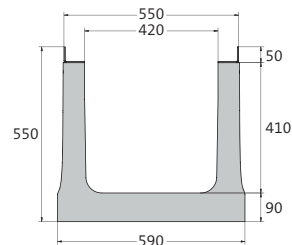

Omschrijving	Lengte	Breedte bij L-profiel/bodem	Hoogte	Gewicht	Classificatie EN 1433	Pallet	Artikelnummer	Prijs per stuk excl. btw
Kabelgoot	1000 mm	550/590 mm	550 mm	271,0 kg	A 15 – F 900	4 st.	30052420	op aanvraag

Als speciale uitvoering ook met roestvrijstalen L-profiel (V2A).

Kabelgoot met L-profiel | zonder Halfenprofielen

Tec*

- + Thermisch verzinkt massief stalen L-profiel verankerd in beton
- + Zichtbare afdichtingsvoeg
- + Met doorlopende opstuwbeveiliging
- + Met verschuifbeveiliging van de afdekking



Omschrijving	Lengte	Breedte bij L-profiel/bodem	Hoogte	Gewicht	Classificatie EN 1433	Pallet	Artikelnummer	Prijs per stuk excl. btw
Kabelgoot	1000 mm	550/590 mm	550 mm	271,0 kg	A 15 – F 900	4 st.	30052440	op aanvraag

Als speciale uitvoering ook met roestvrijstalen L-profiel (V2A).

Gietijzeren plaat | Hexagon® | voor kabelgoot met L-profiel

Tec*

- + Gesloten
- + Zwarte dompellak
- + 8-voudige M12/A2 schroefverbinding per meter
- + Antislipklasse R10/V10

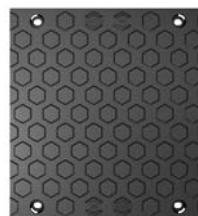

Lengte	Breedte	Hoogte	Gewicht	Classificatie EN 1433	Pallet	Artikelnummer	Prijs per stuk excl. btw
498 mm	537 mm	45 mm	40,8 kg	A 15 – E 600	24 st.	30052476	op aanvraag

* BIRCO Productgroep

Uitzondering op D 400: niet voor inbouw haaks op de rijbaan bij snelwegen en autowegen.
Afmetingen en gewichten kunnen licht variëren.



BIRCOcanal® | NW 520

De Kabelgoot voor zware belasting



Kabelgoot met L-profiel | in beton gegoten Halfenprofielen

Tec*

- + Thermisch verzinkt massief stalen L-profiel verankerd in beton
- + Zichtbare afdichtingsvoeg
- + Met doorlopende opstuwbeveiliging
- + Met verschuifbeveiliging van de afdekking
- + In beton gegoten Halfenprofielen type 28/15, thermisch verzinkt

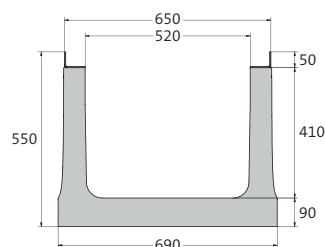

Omschrijving	Lengte	Breedte bij L-profiel/bodem	Hoogte	Gewicht	Classificatie EN 1433	Pallet	Artikelnummer	Prijs per stuk excl. btw
Kabelgoot	1000 mm	650/690 mm	550 mm	292,0 kg	A 15 - F 900	4 st.	30052520	op aanvraag

Als speciale uitvoering ook met roestvrijstalen L-profiel (V2A).

Kabelgoot met L-profiel | zonder Halfenprofielen

Tec*

- + Thermisch verzinkt massief stalen L-profiel verankerd in beton
- + Zichtbare afdichtingsvoeg
- + Met doorlopende opstuwbeveiliging
- + Met verschuifbeveiliging van de afdekking



Omschrijving	Lengte	Breedte bij L-profiel/bodem	Hoogte	Gewicht	Classificatie EN 1433	Pallet	Artikelnummer	Prijs per stuk excl. btw
Kabelgoot	1000 mm	650/690 mm	550 mm	292,0 kg	A 15 - F 900	4 st.	30052540	op aanvraag

Als speciale uitvoering ook met roestvrijstalen L-profiel (V2A).

Gietijzeren plaat | Hexagon® | voor kabelgoot met L-profiel

Tec*

- + Gesloten
- + Zwarte dompellak
- + 8-voudige M12/A2 schroefverbinding per meter
- + Antislipklasse R10/V10



Lengte	Breedte	Hoogte	Gewicht	Classificatie EN 1433	Pallet	Artikelnummer	Prijs per stuk excl. btw
498 mm	633 mm	45 mm	50,5 kg	A 15 - E 600	24 st.	30052576	op aanvraag

* BIRCO Productgroep

Uitzondering op D 400: niet voor inbouw haaks op de rijbaan bij snelwegen en autowegen.
Afmetingen en gewichten kunnen licht variëren.



Kabelgoot zonder L-profiel | in beton gegoten Halfenprofielen

Tec*

- + Zichtbare afdichtingsvoeg
- + Met doorlopende opstuwbeveiliging
- + In beton gegoten Halfenprofielen type 28/15, thermisch verzinkt

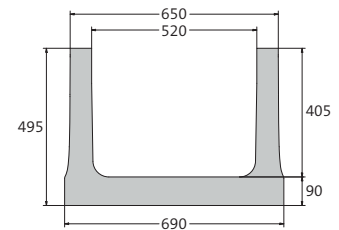

Omschrijving	Lengte	Breedte boven/ bij bodem	Hoogte	Gewicht	Classificatie	Pallet	Artikelnummer	Prijs per stuk excl. btw
Kabelgoot	1000 mm	650/690 mm	495 mm	284,0 kg	A 15 – F 900	4 st.	30050520	op aanvraag

Kabelgoot zonder L-profiel | zonder Halfenprofielen

Tec*

- + Zichtbare afdichtingsvoeg
- + Met doorlopende opstuwbeveiliging

Omschrijving	Lengte	Breedte boven/ bij bodem	Hoogte	Gewicht	Classificatie	Pallet	Artikelnummer	Prijs per stuk excl. btw
Kabelgoot	1000 mm	650/690 mm	495 mm	284,0 kg	A 15 – F 900	4 st.	30050540	op aanvraag

Afdekking in gewapend beton | voor kabelgoot zonder L-profiel

Tec*

- + Oppervlak met bezemafwerking
- + 2 in beton gegoten hulsankers RD 14 voor machinale verwerking
- + Zijplaten zie pagina 68



Lengte	Breedte	Hoogte	Gewicht	Classificatie	Pallet	Artikelnummer	Prijs per stuk excl. btw
1000 mm	645 mm	185 mm	296,0 kg	SLW 60 ¹⁾	1 st.	30050597	op aanvraag

¹⁾ Afdekking van gewapend beton volgens EN 1991-2 (belastingen onder spanning op bruggen) Belastingmodel 1

[!] Let er a.u.b. op, dat tussen BIRCOcanal en de betonafdekking in de regel afdichtband moet worden gelijmd.

* BIRCO Productgroep

Uitzondering op D 400: niet voor inbouw haaks op de rijbaan bij snelwegen en autowegen.
Afmetingen en gewichten kunnen licht variëren.



BIRCOcanal® | NW 700

De Kabelgoot voor zware belasting



Kabelgoot zonder L-profiel | in beton gegoten Halfenprofielen

Tec*

- + Gewapend beton C 40/50
- + Veiligheidsnaad
- + In beton gegoten hulsankers RD 14 voor machinale verwerking
- + In beton gegoten Halfenprofielen type 28/15

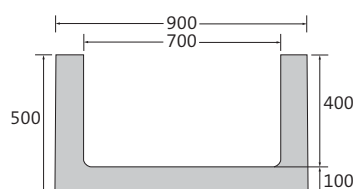

Omschrijving	Lengte	Breedte	Hoogte	Gewicht	Classificatie	Pallet	Artikelnummer	Prijs per stuk excl. btw
Kabelgoot	2000 mm	900 mm	500 mm	850,0 kg	A 15 – E 600	1 st.	050720	op aanvraag

Kabelgoot zonder L-profiel | zonder Halfenprofielen

Tec*

- + Gewapend beton C 40/50
- + Veiligheidsnaad
- + In beton gegoten hulsankers RD 14 voor machinale verwerking

Omschrijving	Lengte	Breedte	Hoogte	Gewicht	Classificatie	Pallet	Artikelnummer	Prijs per stuk excl. btw
Kabelgoot	2000 mm	900 mm	500 mm	850,0 kg	A 15 – E 600	1 st.	050740	op aanvraag

Afdekking in gewapend beton | voor kabelgoot zonder L-profiel

Tec*

- + Oppervlak met bezemafwerking
- + 4 in beton gegoten hulsankers RD 14 voor machinale verwerking
- + Zijplaten zie pagina 68



Lengte	Breedte	Hoogte	Gewicht	Classificatie	Pallet	Artikelnummer	Prijs per stuk excl. btw
2000 mm	900 mm	205 mm	942,0 kg	SLW 60 ¹⁾	1 st.	0507981	op aanvraag

¹⁾ Afdekking van gewapend beton volgens EN 1991-2 (belastingen onder spanning op bruggen) Belastingmodel 1

⚠ Let er a.u.b. op, dat tussen BIRCOcanal en de betonafdekking in de regel afdichtband moet worden gelijmd.

* BIRCO Productgroep

Uitzondering op D 400: niet voor inbouw haaks op de rijbaan bij snelwegen en autowegen.
Afmetingen en gewichten kunnen licht variëren.

BIRCOcanal® | NW 1000

De Kabelgoot voor zware belasting



Kabelgoot zonder L-profiel | in beton gegoten Halfenprofielen

Tec*

- + Gewapend beton C 40/50
- + Veiligheidsnaad
- + In beton gegoten hulsankers RD 14 voor machinale verwerking
- + In beton gegoten Halfenprofielen type 28/15

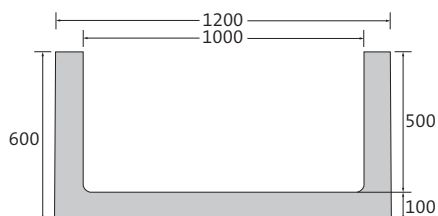

Omschrijving	Lengte	Breedte	Hoogte	Gewicht	Classificatie	Pallet	Artikelnummer	Prijs per stuk excl. btw
Kabelgoot	2000 mm	1200 mm	600 mm	1080,0 kg	A 15 – E 600	1 st.	051020	op aanvraag

Kabelgoot zonder L-profiel | zonder Halfenprofielen

Tec*

- + Gewapend beton C 40/50
- + Veiligheidsnaad
- + In beton gegoten hulsankers RD 14 voor machinale verwerking

Omschrijving	Lengte	Breedte	Hoogte	Gewicht	Classificatie	Pallet	Artikelnummer	Prijs per stuk excl. btw
Kabelgoot	2000 mm	1200 mm	600 mm	1090,0 kg	A 15 – E 600	1 st.	051040	op aanvraag

Afdekking in gewapend beton | voor kabelgoot zonder L-profiel

Tec*

- + Oppervlak met bezemafwerking
- + 4 in beton gegoten hulsankers RD 14 voor machinale verwerking
- + Zijplaten zie pagina 68



Lengte	Breedte	Hoogte	Gewicht	Classificatie	Pallet	Artikelnummer	Prijs per stuk excl. btw
2000 mm	1200 mm	235 mm	1370,0 kg	SLW 60 ¹⁾	1 st.	0510981	op aanvraag

¹⁾ Afdekking van gewapend beton volgens EN 1991-2 (belastingen onder spanning op bruggen) Belastingmodel 1

[!] Let er a.u.b. op, dat tussen BIRCOcanal en de betonafdekking in de regel afdichtband moet worden gelijmd.

* BIRCO Productgroep

Uitzondering op D 400: niet voor inbouw haaks op de rijbaan bij snelwegen en autowegen.
Afmetingen en gewichten kunnen licht variëren.



BIRCOcanal® | Toebehoren

De Kabelgoot voor zware belasting

Eindschijven

Tec*

+ Gegalvaniseerd staal

Omschrijving	Breedte	Voor hoogte	Gewicht	Artikelnummer	Prijs per stuk excl. btw
Eindschijf voor NW 100	200 mm	80 - 100 mm	0,3 kg	052040	24,60 €
Eindschijf voor NW 100	200 mm	150 mm	0,4 kg	052041	24,60 €
Eindschijf voor NW 100	200 mm	200 mm	0,6 kg	052042	24,60 €
Eindschijf voor NW 150	250 mm	120 - 150 mm	0,5 kg	052140	30,20 €
Eindschijf voor NW 150	250 mm	200 mm	0,7 kg	052141	30,20 €
Eindschijf voor NW 200	330 mm	250 mm	1,1 kg	052240	40,50 €
Eindschijf voor NW 200	330 mm	300 mm	1,3 kg	052241	40,50 €
Eindschijf voor NW 200	330 mm	350 mm	1,5 kg	052242	40,50 €
Eindschijf voor NW 320	450 mm	550 mm	4,2 kg	30052342	op aanvraag
Eindschijf voor NW 420	550 mm	550 mm	5,3 kg	30052442	op aanvraag
Eindschijf voor NW 520 met L-profiel	650 mm	550 mm	6,4 kg	30052542	op aanvraag
Eindschijf voor NW 520 zonder L-profiel	650 mm	505 mm	5,6 kg	30050542	op aanvraag
Eindschijf voor NW 700	900 mm	500 mm	11,9 kg	052741	op aanvraag
Eindschijf voor NW 1000	120 mm	600 mm	21,5 kg	052940	op aanvraag

BIRCOcanal montagehulp

Tec*

+ Voor het machinaal leggen

Omschrijving	Draagvermogen (per stuk)	Gewicht	Artikelnummer	Prijs per stuk excl. btw
BIRCOcanal aanslagpunt, draaibaar (set van 4) voor het leggen van goten met L-profiel NW 100 - 520	1,00 t	2,0 kg (set)	606108	532,10 €
Kabelogen RD 14 voor afdekkingen van gewapend beton / kabelgoot zonder profiel NW 520 - 1000	0,50 t	0,2 kg/st.	606016	op aanvraag

* BIRCO Productgroep

Uitzondering op D 400: niet voor inbouw haaks op de rijbaan bij snelwegen en autowegen.
Afmetingen en gewichten kunnen licht variëren.



Zijplaten | gegalvaniseerd staal

Tec*

- + Als rugsteun voor gewapend betonnen afdekkingen voor BIRCOcanal zonder L-profiel
- + Gemonteerd aan 1 of 2 zijden

Omschrijving	Lengte	Hoogte	Materiaalsterkte	Gewicht	Artikelnummer	Prijs per stuk excl. btw
1-zijdig NW 520	1000 mm	330 mm	5 mm	13,0 kg	609663	op aanvraag
2-zijdig NW 520	1000 mm	330 mm	5 mm	26,0 kg	609664	op aanvraag
1-zijdig NW 700 – 1000	2000 mm	330 mm	5 mm	26,0 kg	609665	op aanvraag
2-zijdig NW 700 – 1000	2000 mm	330 mm	5 mm	52,0 kg	609666	op aanvraag

! De zijplaten dienen alleen als zijdelingse begrenzing en hebben niet de functie van het absorberen van dynamische horizontale krachten.

Afdichtband | flexibele tussenlaag

Tec*

- + Tussen kabelgoot en afdekking in gewapend beton voor BIRCOcanal zonder L-profiel (per meter verkocht)
- + Zelfklevend

Omschrijving	Lengte	Breedte	Materiaalsterkte	Artikelnummer	Prijs per stuk excl. btw
Afdichtband voor NW 520	Lopende meter	50 mm	5 mm	609402	op aanvraag
Afdichtband voor NW 700 – 1000	Lopende meter	100 mm	5 mm	609414	op aanvraag

! Ter compensatie van fabricage- en installatietoleranties, absoluut noodzakelijk om de afdekkingen van gewapend beton over het gehele oppervlak te ondersteunen.

* BIRCO Productgroep

Uitzondering op D 400: niet voor inbouw haaks op de rijbaan bij snelwegen en autowegen.
Afmetingen en gewichten kunnen licht variëren.





BIRCOcanal® als toevoermodule



BIRCO Milieu | Behandeling, retentie en percolatie

Intelligent regenwaterbeheer



Neerslagwater in de planning

Zowel bij de planning van handelsgebieden als bij de planning van nieuwe stadswijken is er behoefte aan efficiënte concepten voor het omgaan met neerslagwater. Voldoende volume om grote hoeveelheden water vast te houden en de aanpak van vervuiling door wegverkeer spelen een grote rol. Steeds meer zware regenval vereist een duurzame planning en BIRCO biedt u advies en oplossingen vanaf het begin van het bouwproject.

Prestaties en kwaliteit gecombineerd

- + Goedkeuringen door bouwautoriteiten
- + Modulaire concepten
- + Geen terugstroming, zelfs niet bij hevige regen
- + Doordacht voor gebruikers, planners en verwerkers
- + Nuttig voor commerciële, industriële en stedelijke planning

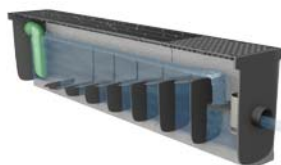

BIRCOprime®

Eersteklas sedimentatie.
Over de gehele lij.
[Informatie vanaf pagina 74](#)



BIRCOsed®

Goot met geïntegreerde sedimentatie voor regenwaterbehandeling.
[Informatie op aanvraag](#)



BIRCOpur®

Een geavanceerd, modulaair filtersysteem reinigt regenwater van stoffen van stoffen van slijtage, verbranding en uitloging.
[Informatie op aanvraag](#)



Ook verkrijgbaar als BIRCOpur®
Variante-readysset
Klaar voor montage geleverd.

Ook verkrijgbaar als BIRCOpur®
direct
Voor gesmoorde directe infiltratie van behandeld water door verticale gaten.
[Informatie op aanvraag](#)

BIRCO Milieu | Grondwaterbescherming

Afwateringsoplossingen voor vloeistofdichte bestratingen



Milieubewuste afwatering

Bijzonder belang wordt gehecht aan de afwateringsplanning in gebieden die onder de Wet op de waterhuishouding (WHG) vallen en waar grondwatervervuilende of agressieve stoffen aanwezig zijn. Het materiaal en de afwerking van het afwateringssysteem moet zodanig zijn dat zowel de betonnen constructies als de afdekkingen hun vorm, ondoordringbaarheid en functie voor jaren garanderen.

Een optimale materiaalcombinatie

- + Bouwkeuringen voor veel BIRCO gotensystemen op het gebied van milieu
- + Hoogwaardige materialen en vakmanschap garanderen dichtheid en positiestabiliteit
- + HDPE-bekleding voor zeer agressieve stoffen
- + Milieuveilige oplossingen met BIRCO-accessoires
- + Hoogste hydraulische prestaties



BIRCOprotect

Voor waar watervervuilende stoffen zoals brandstoffen, zwakke basen en zuren terechtkomen en hoge belasting met verkeer plaatsvindt.

[Informatie op aanvraag](#)



BIRCOdicht

Goot met HDPE-bekleding. Voor de veilige afvoer van agressieve stoffen. Ook verkrijgbaar als puntafwatering.

[Informatie op aanvraag](#)



BIRCOsolid® Roostergoten

Goot van gewapend beton met massief stalen hoeklijn voor het afvoeren van minder agressieve stoffen.

[Informatie op aanvraag](#)



BIRCOdicht puntafwatering

Voor het verzamelen en opslaan van agressieve media. Als puntafwatering en voor aansluiting op een lijnafwateringssysteem.

[Informatie op aanvraag](#)



BIRCOsolid® verholengoot type Pfuhler

Voor gebieden met hoge belastingen en minder agressieve stoffen. Verkrijgbaar met en zonder geïntegreerde fundering.

[Informatie op aanvraag](#)



BIRCOprime®

Behandeling van regenwater direct en duurzaam

Maximale retentie. Maximale sedimentatie: met BIRCOprime® presenteert BIRCO een regenwaterbehandelingsinstallatie die af te voeren water reeds reinigt tijdens het afvloeien. Dit proces voltrekt zich onzichtbaar, rechtstreeks in een deel van de afwateringsinstallatie. De sedimentatie gebeurt bij BIRCOprime® namelijk via een stuwsysteem dat in de goot is geïntegreerd – geheel zonder chemische of biologische behandeling. Zo werkt het: het water wordt over steeds hogere stuwen geleid. Hierbij bezinken de sedimenten tussen de verschillende stuwen in de sedimentkamers, waardoor ze doeltreffend worden tegengehouden. Oliën en andere lichte vloeistoffen worden via de afvoerconstructie van het afvloeiende water gescheiden. Nog een voordeel hierbij: Afhankelijk van het aansluitingsvlak en de vervuilingsgraad van het oppervlak is onderhoud slechts om de 1-5 jaar nodig en zeer eenvoudig uit te voeren.

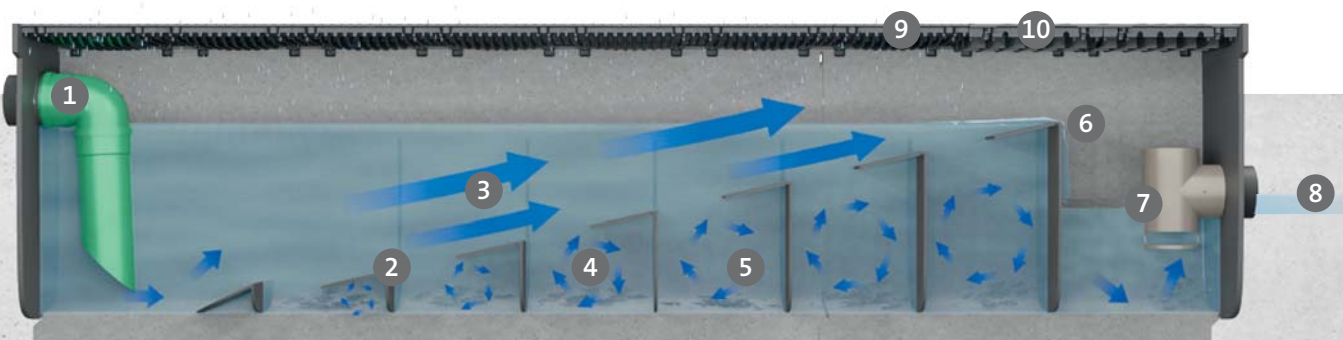

1. Toevoer

2. Stuw 1–6 (basisstuwen)

3. Laminaire stroming

4. Min. turbulente stroming

5. Sedimentatiekamer

6. Overloopstuw

7. Retentie-inrichting voor lichte vloeistoffen

8. Afvoer

9. Afdekkingen met afwateringsopeningen

10. Gesloten afdekkingen

BIRCOprime® | DN 520



Eersteklas sedimentatie. Over de gehele lijn

Compacte zuiveringsinstallatie in de vorm van een goot

Tec*

- + Sedimentatiekamers met overloopstuwen
- + Afvoervarianten verticaal en horizontaal
- + Snelle plaatsing, montage af fabriek en inbouw overeenkomstig type I
- + Aansluitoppervlakken tussen 2.000 en 7.000 m² mogelijk
- + Vaste stoffen (AFS) en aan partikels gebonden schadelijke stoffen worden verwijderd
- + Retentie van lichte vloeistoffen (bijv. oliën of benzine)
- + Aangetoond reinigingsvermogen overeenkomstig de DIBt-testprincipes en cf. DWA-M 153 en DWA-A 102
- + Onderhoud is slechts om de 1-5 jaar nodig (afhankelijk van de verontreinigende belasting en de aangesloten oppervlakte)

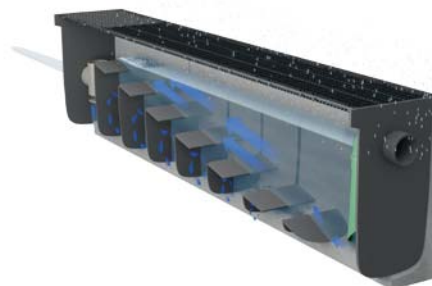

Toevoer	Afvoer	Lengte	Breedte bij L-profiel/bodem	Bouwhoogte bij tand/groef	Gewicht	Aansluitoppervlakken**	Pallet	Artikelnummer	Prijs per stuk excl. btw
via afdekking	horizontaal	4500 mm	701/740 mm	1200/1200 mm	3900 kg	A 15 – E 600	– ¹⁾	070010	op aanvraag
via afdekking	verticaal	4500 mm	701/740 mm	1200/1200 mm	3900 kg	A 15 – E 600	– ¹⁾	070020	op aanvraag
Goetsysteem	horizontaal	4500 mm	701/740 mm	1200/1200 mm	3900 kg	A 15 – E 600	– ¹⁾	070011	op aanvraag
Goetsysteem	verticaal	4500 mm	701/740 mm	1200/1200 mm	3900 kg	A 15 – E 600	– ¹⁾	070021	op aanvraag
Buissysteem	horizontaal	4500 mm	701/740 mm	1200/1200 mm	3900 kg	A 15 – E 600	– ¹⁾	070012	op aanvraag
Buissysteem	verticaal	4500 mm	701/740 mm	1200/1200 mm	3900 kg	A 15 – E 600	– ¹⁾	070022	op aanvraag

** Op aanvraag ook leverbaar tot klasse F 900.

¹⁾ Laden zonder pallet (kanthout)

Dimensionering van het oppervlak | Classificatie cf. DWA-M 153

Type cf. DWA-M 153	Type D24 ¹⁾			Type D25 ²⁾			
Verminderingssnelheid	35%	45%	50%	20%	30%	35%	65%
Decentrale werking	4.000 m ²	3.100 m ²	2.800 m ²	7.000 m ²	4.600 m ²	4.000 m ²	2.200 m ²
Semiculturele werking	3.900 m ²	3.000 m ²	2.700 m ²	6.800 m ²	4.500 m ²	3.900 m ²	2.100 m ²

¹⁾ Regenwaterzuiveringsinstallatie voor een maximale

²⁾ Regenwaterzuiveringsinstallatie voor een maximale hydraulische belasting van 18 m/h

* BIRCO Productgroep, SW = Sleufwijdte

Uitzondering op D 400: niet voor inbouw haaks op de rijbaan bij snelwegen en autowegen. Afmetingen en gewichten kunnen licht variëren.



BIRCO Tuin- en landschapsaanleg | Afwateringsoplossingen voor tuin- en landschapsaanleg

BIRCO-afwateringsystemen voor flexibel gebruik

Het assortiment BIRCO-goten, ontworpen voor stedelijke en voorstedelijke gebieden, voldoet aan de specifieke eisen van deze gebieden.

Met onze lijn- of puntafwateringsoplossingen, standaard of op maat gemaakt, spelen wij in op uw behoeften, ongeacht de regenwaterneerslag, het soort gebied, de vereiste

afmetingen, de belastingsklassen en de bestrating waarin de goten moeten worden geïntegreerd.



Variabel in toepassing en verwerking

Verkeersgebieden op de grens tussen cultuur- en natuurlandschap, met wisselende belastingen en hoge visuele eisen, vragen om eigen, variabel toepasbare afwateringsoplossingen.

Hetzelfde geldt voor de gevelbouw met zijn barrièrevrije overgangen van binnen naar buiten en het doel om een optimale integratie in het totale architectonische concept te bereiken.

Het BIRCO tuin- en landschapsprogramma vormt een samenhangend totaalconcept op het gebied van advies, materiaalkeuze, afwateringscapaciteit en installatievoordelen, ontworpen voor duurzame prestaties en aangepast aan de individuele eisen.

Afgestemd op het specifieke project

- + Optimale materiaalkeuze: C 40/50 beton, gegalvaniseerd staal, roestvrij staal (V2A/V4A)
- + Verzinkt stalen 4 mm lijsten en gietijzeren L-profiel met KTL-coating voor BIRCOLight
- + BIRCOsleufopzetstukken in 1,5 en 4 mm materiaaldikte
- + Beste slijtvastheid, vorst- en zoutbestendigheid
- + Verscheidenheid aan aantrekkelijke afdekkingen
- + Opstuwbeveiliging
- + Perfecte, naadloze gevelafwatering
- + Polygonale delen en montage
- + Een architectonisch totaalconcept





BIRCOLight® met stalen L-profiel

Moderne vormgeving – perfecte behandeling voor oppervlakte-afwatering.

[Informatie vanaf pagina 78](#)



BIRCOplus puntafwatering

De eenvoudige en effectieve oplossing voor particulieren.

[Informatie vanaf pagina 122](#)

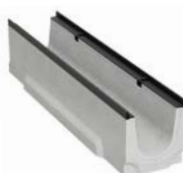

BIRCOLight® met gietijeren L-profiel

Bewezen kwaliteit in een nieuw ontwerp.

[Informatie vanaf pagina 90](#)



BIRCOsleufopzetstukken

Functionaliteit en efficiëntie: Bijna onzichtbare lijnafwatering tot belastingsklasse E 600.

[Informatie vanaf pagina 124](#)



BIRCOLight® puntafwatering

Bewezen kwaliteit in een nieuw ontwerp.

[Informatie vanaf pagina 98](#)



BIRCOtopline®

Nieuw systeem met traploze hoogteverstelling in 5 bouwbreedtes, 3 bouw-hoogtes en stapelbaar aanbouwelement voor stalen terrasbouw..

[Informatie op aanvraag](#)



BIRCOLight triloc®

Goot met nieuw vergrendelingssysteem.

[Informatie vanaf pagina 99](#)



BIRCOtop Serie S spleetgoten

Voor een discrete lijnafwatering van gevels.

[Informatie op aanvraag](#)



BIRCOslim®

Extreem licht en zeer stabiel. L-profiel met een hoogwaardige Magnelis®-coating.

[Informatie vanaf pagina 110](#)



BIRCOprofil

Hoogste afwateringsprestaties bij geringe inbouwhoogten en hoge dynamische belastingen.

[Informatie op aanvraag](#)



BIRCOplus

De betongoot voor particuliere bouw. Gemakkelijk te verwerken – veilig en betrouwbaar in prestaties.

[Informatie vanaf pagina 116](#)

BIRCOLight® met stalen L-profiel | NW 100 AS



Moderne vormgeving – perfecte toepassing

Gootelementen opstuwbeveiliging | 0,5 % Interne helling

Aqua*

- + Thermisch verzinkt massief stalen L-profiel en Combi-knevel
- + Veiligheidsnaad

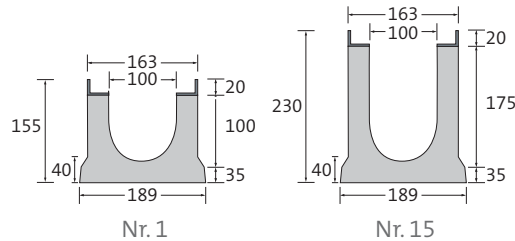

Omschrijving	Lengte	Breedte bij L-profiel/bodem	Totale hoogte bij tand en groef	Gewicht	Classificatie EN 1433	Pallet	Artikelnummer	Prijs per stuk excl. btw
Goot nr. 1	1000 mm	163/189 mm	155/160 mm	36,0 kg	A 15 – E 600	20 st.	021001 ●	96,20 €
Goot nr. 2	1000 mm	163/189 mm	160/165 mm	37,0 kg	A 15 – E 600	20 st.	021002 ●	96,20 €
Goot nr. 3	1000 mm	163/189 mm	165/170 mm	38,7 kg	A 15 – E 600	20 st.	021003 ●	96,20 €
Goot nr. 4	1000 mm	163/189 mm	170/175 mm	39,3 kg	A 15 – E 600	20 st.	021004 ●	96,20 €
Goot nr. 5	1000 mm	163/189 mm	175/180 mm	39,7 kg	A 15 – E 600	20 st.	021005 ●	96,20 €
Goot nr. 6	1000 mm	163/189 mm	180/185 mm	40,7 kg	A 15 – E 600	20 st.	021006 ●	96,20 €
Goot nr. 7	1000 mm	163/189 mm	185/190 mm	41,2 kg	A 15 – E 600	20 st.	021007 ●	96,20 €
Goot nr. 8	1000 mm	163/189 mm	190/195 mm	41,7 kg	A 15 – E 600	20 st.	021008 ●	96,20 €
Goot nr. 9	1000 mm	163/189 mm	195/200 mm	42,2 kg	A 15 – E 600	20 st.	021009 ●	96,20 €
Goot nr. 10	1000 mm	163/189 mm	200/205 mm	42,7 kg	A 15 – E 600	20 st.	021010 ●	96,20 €
Goot nr. 11	1000 mm	163/189 mm	205/210 mm	43,2 kg	A 15 – E 600	12 st.	021011 ●	96,20 €
Goot nr. 12	1000 mm	163/189 mm	210/215 mm	44,2 kg	A 15 – E 600	12 st.	021012 ●	96,20 €
Goot nr. 13	1000 mm	163/189 mm	215/220 mm	44,7 kg	A 15 – E 600	12 st.	021013 ●	96,20 €
Goot nr. 14	1000 mm	163/189 mm	220/225 mm	45,2 kg	A 15 – E 600	12 st.	021014 ●	96,20 €
Goot nr. 15	1000 mm	163/189 mm	225/230 mm	45,7 kg	A 15 – E 600	12 st.	021015 ●	96,20 €

Als speciale uitvoering ook met roestvrijstalen L-profiel (V2A, Combi-knevel niet in V2A). Prijzen op aanvraag.

● Op voorraad, * BIRCO Productgroep

Let op de aparte installatie voor de klassen D 400 en E 600.

Uitzondering op D 400: niet voor inbouw haaks op de rijbaan bij snelwegen en autowegen.

Afmetingen en gewichten kunnen licht variëren.



Gootelementen opstuwbeveiliging | zonder interne helling

Aqua*

- + Thermisch verzinkt massief stalen L-profiel en Combi-knevel
- + Veiligheidsnaad

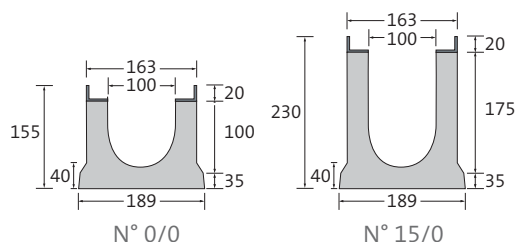

Omschrijving	Lengte	Breedte bij L-profiel/bodem	Totale hoogte bij tand en groef	Gewicht	Classificatie EN 1433	Pallet	Artikelnummer	Prijs per stuk excl. btw
Goot nr. 0/0	500 mm	163/189 mm	155/155 mm	17,9 kg	A 15 – E 600	32 st.	021031 ●	72,10 €
Goot nr. 0/0	1000 mm	163/189 mm	155/155 mm	36,2 kg	A 15 – E 600	24 st.	021026 ●	96,20 €
Goot nr. 0/0 met afvoer DN 110	1000 mm	163/189 mm	155/155 mm	33,0 kg	A 15 – E 600	24 st.	021033 ●	115,30 €
Goot nr. 5/0	500 mm	163/189 mm	180/180 mm	19,9 kg	A 15 – E 600	32 st.	021032 ●	72,10 €
Goot nr. 5/0	1000 mm	163/189 mm	180/180 mm	39,7 kg	A 15 – E 600	20 st.	021027 ●	96,20 €
Goot nr. 5/0 met afvoer DN 110	1000 mm	163/189 mm	180/180 mm	38,4 kg	A 15 – E 600	20 st.	021034 ●	115,30 €
Goot nr. 10/0	1000 mm	163/189 mm	205/205 mm	42,7 kg	A 15 – E 600	20 st.	021028 ●	96,20 €
Goot nr. 15/0	1000 mm	163/189 mm	230/230 mm	45,7 kg	A 15 – E 600	12 st.	021029 ●	96,20 €

Als speciale uitvoering ook met roestvrijstalen L-profiel (V2A, Combi-knevel niet in V2A). Prijzen op aanvraag.

Vlakke goot | zonder interne helling

Aqua*

- + Thermisch verzinkt massief stalen L-profiel en Combi-knevel
- + Veiligheidsnaad

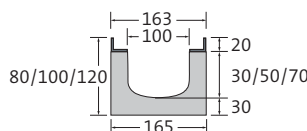

Omschrijving	Lengte	Breedte bij L-profiel/bodem	Totale hoogte bij tand en groef	Gewicht	Classificatie EN 1433	Pallet	Artikelnummer	Prijs per stuk excl. btw
Vlakke goot hoogte 80	1000 mm	163/165 mm	80/80 mm	20,2 kg	A 15 – E 600	40 st.	031026 ●	96,20 €
Vlakke goot hoogte 100	1000 mm	163/165 mm	100/100 mm	24,2 kg	A 15 – E 600	40 st.	031027 ●	96,20 €
Vlakke goot hoogte 120	1000 mm	163/165 mm	120/120 mm	25,7 kg	A 15 – E 600	30 st.	031028 ●	96,20 €

Als speciale uitvoering ook met roestvrijstalen L-profiel (V2A, Combi-knevel niet in V2A). Prijzen op aanvraag.

● Op voorraad, * BIRCO Productgroep

Let op de aparte installatie voor de klassen D 400 en E 600.

Uitzondering op D 400: niet voor inbouw haaks op de rijbaan bij snelwegen en autowegen.

Afmetingen en gewichten kunnen licht variëren.

BIRCOLight® met stalen L-profiel NW 100 AS

Lijn-zinkput | 1-delig

Aqua*

- + 1- of 2-zijdige goot aansluiting tot nr. 15/0
- + Interne PP-stankafsluiter DN 110 voor KG en KG-2000 buisaansluiting
- + PP-bezinkselemmer
- + KG-mof in beton voor buisaansluiting DN 110
- + Thermisch verzinkt massief stalen L-profiel en Combi-knevel

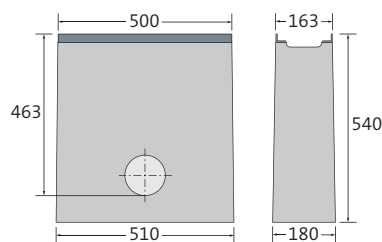

Afvoer in het midden



Omschrijving	Lengte bij L-profiel/bodem	Breedte bij L-profiel/bodem	Hoogte	Gewicht	Classificatie EN 1433	Pallet	Artikelnummer	Prijs per stuk excl. btw
Lijn-zinkput	500/510 mm	163/180 mm	540 mm	61,4 kg	A 15 – E 600	12 st.	021035 ●	207,40 €

Als speciale uitvoering ook met roestvrijstalen L-profiel (V2A, Combi-knevel niet in V2A). Prijzen op aanvraag.
Externe stankafsluiter DN 110 uit KG-2000 (art.-nr. 605010). Prijs op aanvraag.

Gietijzeren rooster met dubbele sleuf

Aqua*

- + Zwarte dompellak
- + 2-voudige M12/A2 schroefverbinding per meter
- + Alternatief 2-voudige Easylock-bevestiging per meter
- + Antislipklasse R11/V10



Lengte	Breedte	Gewicht	Inloopopening	Inlooppdiameter	Classificatie EN 1433	Pallet	Artikelnummer schroefverbinding	Artikelnummer Easylock	Prijs per stuk excl. btw
500 mm	153 mm	3,4 kg	2x SW 45/16 mm	444 cm ² /m	A 15 – C 250	100 st.	0210721 ●	0210721e ●	37,60 €
500 mm	153 mm	3,8 kg	2x SW 45/16 mm	444 cm ² /m	A 15 – E 600	100 st.	0210751 ●	0210751e ●	50,10 €

Op aanvraag ook gegalvaniseerd of KTL met poedercoating in RAL-kleuren verkrijgbaar. Prijzen op aanvraag.

Gietijzeren sleufafdekkingen | smalle sleufwijdte

Aqua*

- + Zwarte dompellak
- + 2-voudige M12/A2 schroefverbinding per meter
- + Alternatief 2-voudige Easylock-bevestiging per meter



Lengte	Breedte	Gewicht	Inloopopening	Inlooppdiameter	Classificatie EN 1433	Pallet	Artikelnummer schroefverbinding	Artikelnummer Easylock	Prijs per stuk excl. btw
500 mm	153 mm	3,9 kg	SW 100/6 mm	260 cm ² /m	A 15 – C 250	100 st.	021073	021073e	45,50 €
500 mm	153 mm	4,8 kg	SW 100/6 mm	260 cm ² /m	A 15 – E 600	100 st.	021071	021071e	61,80 €

Op aanvraag ook KTL met poedercoating in RAL-kleuren verkrijgbaar. Prijzen op aanvraag.

● Op voorraad, * BIRCO Productgroep, SW = Sleufwijdte
Let op de aparte installatie voor de klassen D 400 en E 600.
Uitzondering op D 400: niet voor inbouw haaks op de rijbaan bij snelwegen en autowegen.
Afmetingen en gewichten kunnen licht variëren.

Langstaafafdekking | gietijzer

Aqua*

- + Zwarte dompellak
- + 2-voudige M12/A2 schroefverbinding per meter
- + Alternatief 2-voudige Easylock-bevestiging per meter



Classificatie C 250



Classificatie E 600

Lengte	Breedte	Gewicht	Inloopopening	Inlooppdia- meter	Classificatie EN 1433	Pallet	Artikelnummer schroefverbinding	Artikelnummer Easylock	Prijs per stuk excl. btw
500 mm	153 mm	4,6 kg	MW 73/10 mm	716 cm ² /m	A 15 – C 250	100 st.	021095 ●	021095e ●	45,40 €
500 mm	153 mm	5,6 kg	MW 32/10 mm	614 cm ² /m	A 15 – E 600	100 st.	021096 ●	021096e ●	61,30 €

Op aanvraag ook gegalvaniseerd of KTL met poedercoating in RAL-kleuren verkrijgbaar. Prijzen op aanvraag.

Designafdekking "Ellipse" | gietijzer

Aqua*

- + Zwarte dompellak
- + 2-voudige M12/A2 schroefverbinding per meter
- + Alternatief 2-voudige Easylock-bevestiging per meter



Lengte	Breedte	Gewicht	Inloopopening	Inlooppdia- meter	Classificatie EN 1433	Pallet	Artikelnummer schroefverbinding	Artikelnummer Easylock	Prijs per stuk excl. btw
500 mm	153 mm	6,0 kg	-	417 cm ² /m	A 15 – E 600	100 st.	021077	021077e	70,20 €

Op aanvraag ook KTL met poedercoating in RAL-kleuren verkrijgbaar. Prijzen op aanvraag.

Mazenrooster | gietijzer

Aqua*

- + Zwarte dompellak
- + 2-voudige M12/A2 schroefverbinding per meter
- + Alternatief 2-voudige Easylock-bevestiging per meter



Lengte	Breedte	Gewicht	Inloopopening	Inlooppdia- meter	Classificatie EN 1433	Pallet	Artikelnummer schroefverbinding	Artikelnummer Easylock	Prijs per stuk excl. btw
500 mm	153 mm	3,7 kg	MW 20/30 mm	815 cm ² /m	A 15 – C 250	100 st.	021085 ●	021085e ●	45,50 €

Op aanvraag ook gegalvaniseerd of KTL met poedercoating in RAL-kleuren verkrijgbaar. Prijzen op aanvraag.

● Op voorraad, * BIRCO Productgroep, MW = Maaswijdte
 Let op de aparte installatie voor de klassen D 400 en E 600.
 Uitzondering op D 400: niet voor inbouw haaks op de rijbaan bij snelwegen en autowegen.
 Afmetingen en gewichten kunnen licht variëren.

BIRCOLight® met stalen L-profiel NW 100 AS

Langstaafrooster | Kam | thermisch verzinkt staal

Aqua*

- + 2-voudige M8/A2 schroefverbinding per meter



Classificatie A 15

Classificatie C 250

Lengte	Breedte	Gewicht	Inloopopening	Inlooppdiameter	Classificatie EN 1433	Pallet	Artikelnummer	Prijs per stuk _{excl. btw}
500 mm	153 mm	2,1 kg	MW 185/12 mm	1170 cm ² /m	A 15	25 st.	0210871 ●	156,80 €
1000 mm	153 mm	3,9 kg	MW 225/12 mm	1190 cm ² /m	A 15	100 st.	0210861 ●	214,80 €
500 mm	153 mm	3,0 kg	MW 72/11 mm	984 cm ² /m	A 15 – C 250	25 st.	0210981 ●	216,20 €
1000 mm	153 mm	6,0 kg	MW 72/11 mm	987 cm ² /m	A 15 – C 250	100 st.	0210971 ●	384,10 €

Op aanvraag ook verkrijgbaar in roestvrij staal (V2A). Prijzen op aanvraag.

Sleufrooster | strip gegalvaniseerd staal

Aqua*

- + 2-voudige M12/A2 schroefverbinding per meter
- + Alternatief 2-voudige Easylock-bevestiging per meter (alleen gegalvaniseerd)



Lengte	Breedte	Gewicht	Inloopopening	Inlooppdiameter	Classificatie EN 1433	Pallet	Artikelnummer schroefverbinding	Artikelnummer Easylock	Prijs per stuk _{excl. btw}
500 mm	153 mm	1,3 kg	SW 80/12 mm	334 cm ² /m	A 15	200 st.	021066 ●	021066e ●	25,20 €
1000 mm	153 mm	2,7 kg	SW 80/12 mm	334 cm ² /m	A 15	400 st.	021056 ●	021056e ●	37,40 €
500 mm	153 mm	2,6 kg	SW 80/12 mm	334 cm ² /m	A 15 – C 250	100 st.	021068 ●	021068e ●	65,70 €
1000 mm	153 mm	5,4 kg	SW 80/12 mm	334 cm ² /m	A 15 – C 250	150 st.	021058 ●	021058e ●	96,40 €

● Op voorraad, * BIRCO Productgroep
 MW = Maaswijdte, SW = sleufwijdte
 Afmetingen en gewichten kunnen licht variëren.



Mazenrooster | thermisch verzinkt staal

Aqua*

- + 2-voudige M12/A2 schroefverbinding per meter
- + Alternatief 2-voudige Easylock-bevestiging per meter (alleen gegalvaniseerd)
- + Antislipklasse R10/V10 (art.-nr. 021063, 021053)

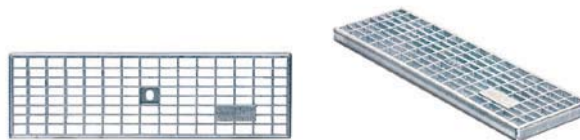

Lengte	Breedte	Gewicht	Inloopopening	Inloopdia- meter	Classificatie EN 1433	Pallet	Artikelnummer schroefverbinding	Artikelnummer Easylock	Prijs per stuk excl. btw
500 mm	153 mm	1,9 kg	MW 30/15 mm	1035 cm ² /m	A 15 - B 125	50 pcs	021061 ●	021061e ●	47,50 €
1000 mm	153 mm	3,8 kg	MW 30/15 mm	1035 cm ² /m	A 15 - B 125	150 pcs	021051 ●	021051e ●	63,20 €
500 mm	153 mm	2,0 kg	MW 30/30 mm	1080 cm ² /m	A 15 - C 250	50 pcs	021062 ●	021062e ●	56,90 €
1000 mm	153 mm	3,9 kg	MW 30/30 mm	1080 cm ² /m	A 15 - C 250	150 pcs	021052 ●	021052e ●	76,10 €
500 mm	153 mm	2,1 kg	MW 30/15 mm	1035 cm ² /m	A 15 - C 250	50 pcs	021063 ●	021063e ●	62,30 €
1000 mm	153 mm	4,4 kg	MW 30/15 mm	1035 cm ² /m	A 15 - C 250	150 pcs	021053 ●	021053e ●	82,80 €
500 mm	153 mm	4,4 kg	MW 10/30 mm	1051 cm ² /m	A 15 - E 600	50 pcs	0210641 ●	0210641e ●	158,80 €
1000 mm	153 mm	8,2 kg	MW 10/30 mm	1051 cm ² /m	A 15 - E 600	150 pcs	0210541 ●	0210541e ●	226,70 €

Op verzoek ook in roestvrij staal (V2A, zonder Easylock). Prijzen op aanvraag.

Mazenrooster met vlakke afwerking | thermisch verzinkt staal

Aqua*

- + 2-voudige M12/A2 schroefverbinding per meter
- + Alternatief 2-voudige Easylock-bevestiging per meter
- + Antislipklasse R10/V10



Lengte	Breedte	Gewicht	Inloopopening	Inloopdia- meter	Classificatie EN 1433	Pallet	Artikelnummer schroefverbinding	Artikelnummer Easylock	Prijs per stuk excl. btw
500 mm	153 mm	2,1 kg	MW 30/10 mm	1051 cm ² /m	A 15 - B 125	50 st.	021094fr ●	021094fre ●	45,50 €
1000 mm	153 mm	4,2 kg	MW 30/10 mm	1051 cm ² /m	A 15 - B 125	150 st.	021093fr ●	021093fre ●	60,90 €

Mazenrooster met vlakke afwerking antislipklasse R11/V10 | thermisch verzinkt staal

Aqua*

- + 2-voudige M12/A2 schroefverbinding per meter
- + Alternatief 2-voudige Easylock-bevestiging per meter
- + Antislipklasse R11/V10

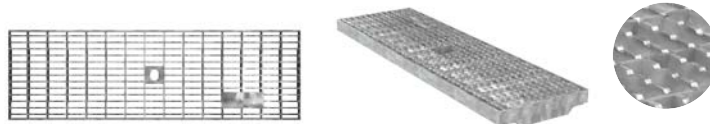

Lengte	Breedte	Gewicht	Inloopopening	Inloopdia- meter	Classificatie EN 1433	Pallet	Artikelnummer schroefverbinding	Artikelnummer Easylock	Prijs per stuk excl. btw
500 mm	153 mm	2,1 kg	MW 30/10 mm	1051 cm ² /m	A 15 - B 125	50 st.	021094fr11 ●	021094fr11e ●	67,90 €
1000 mm	153 mm	3,9 kg	MW 30/10 mm	1051 cm ² /m	A 15 - B 125	150 st.	021093fr11 ●	021093fr11e ●	90,50 €

● Op voorraad, * BIRCO Productgroep

MW = Maaswijdte

Afmetingen en gewichten kunnen licht variëren.

BIRCOLight[®] met stalen L-profiel | NW 150 AS



Moderne vormgeving – perfecte toepassing

Gootelementen opstuwbeveiliging | 0,5% interne helling

Aqua*

- + Thermisch verzinkt massief stalen L-profiel en Combi-knevel
- + Veiligheidsnaad

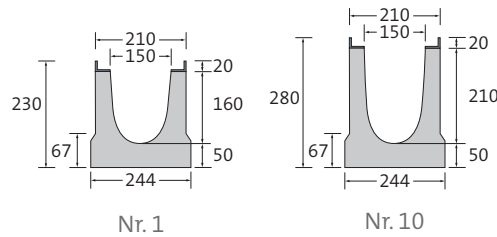

Omschrijving	Lengte	Breedte bij L-profiel/bodem	Totale hoogte bij tand en groef	Gewicht	Classificatie EN 1433	Pallet	Artikelnummer	Prijs per stuk excl. btw
Goot nr. 1	1000 mm	210/244 mm	230/235 mm	63,2 kg	A 15 – E 600	12 st.	021101 ●	113,60 €
Goot nr. 2	1000 mm	210/244 mm	235/240 mm	64,1 kg	A 15 – E 600	12 st.	021102 ●	113,60 €
Goot nr. 3	1000 mm	210/244 mm	240/245 mm	64,7 kg	A 15 – E 600	12 st.	021103 ●	113,60 €
Goot nr. 4	1000 mm	210/244 mm	245/250 mm	65,2 kg	A 15 – E 600	12 st.	021104 ●	113,60 €
Goot nr. 5	1000 mm	210/244 mm	250/255 mm	65,7 kg	A 15 – E 600	12 st.	021105 ●	113,60 €
Goot nr. 6	1000 mm	210/244 mm	255/260 mm	66,7 kg	A 15 – E 600	12 st.	021106 ●	113,60 €
Goot nr. 7	1000 mm	210/244 mm	260/265 mm	67,2 kg	A 15 – E 600	12 st.	021107 ●	113,60 €
Goot nr. 8	1000 mm	210/244 mm	265/270 mm	68,2 kg	A 15 – E 600	12 st.	021108 ●	113,60 €
Goot nr. 9	1000 mm	210/244 mm	270/275 mm	68,7 kg	A 15 – E 600	12 st.	021109 ●	113,60 €
Goot nr. 10	1000 mm	210/244 mm	275/280 mm	69,7 kg	A 15 – E 600	12 st.	021110 ●	113,60 €

Als speciale uitvoering ook met roestvrijstalen L-profiel (V2A, Combi-knevel niet in V2A). Prijzen op aanvraag.

Gootelementen opstuwbeveiliging | zonder interne helling

Aqua*

- + Thermisch verzinkt massief stalen L-profiel en Combi-knevel
- + Veiligheidsnaad

Omschrijving	Lengte	Breedte bij L-profiel/bodem	Totale hoogte bij tand en groef	Gewicht	Classificatie EN 1433	Pallet	Artikelnummer	Prijs per stuk excl. btw
Goot nr. 0/0	500 mm	210/244 mm	230/230 mm	31,2 kg	A 15 – E 600	24 st.	021131 ●	85,20 €
Goot nr. 0/0	1000 mm	210/244 mm	230/230 mm	62,2 kg	A 15 – E 600	12 st.	021126 ●	113,60 €
Goot nr. 0/0 met afvoer DN 160	1000 mm	210/244 mm	230/230 mm	62,0 kg	A 15 – E 600	12 st.	021132 ●	144,70 €
Goot nr. 5/0	1000 mm	210/244 mm	255/255 mm	66,2 kg	A 15 – E 600	12 st.	021127 ●	113,60 €
Goot nr. 10/0	1000 mm	210/244 mm	280/280 mm	70,2 kg	A 15 – E 600	12 st.	021128 ●	113,60 €
Goot nr. 15/0	1000 mm	210/244 mm	305/305 mm	73,3 kg	A 15 – E 600	12 st.	021129 ●	113,60 €

Als speciale uitvoering ook met roestvrijstalen L-profiel (V2A, Combi-knevel niet in V2A). Prijzen op aanvraag.

● Op voorraad, * BIRCO Productgroep

Let op de aparte installatie voor de klassen D 400 en E 600.

Uitzondering op D 400: niet voor inbouw haaks op de rijbaan bij snelwegen en autowegen.

Afmetingen en gewichten kunnen licht variëren.



Lijn-zinkput met opstuwbeveiliging | 1-delig

Aqua*

- + 1- of 2-zijdige gootaansluiting tot nr. 15/0
- + PP-bezinkselemmer
- + KG-mof in beton voor buisaansluiting DN 160 zonder stankafsluiter
- + Thermisch verzinkt massief stalen L-profiel en Combi-knevel

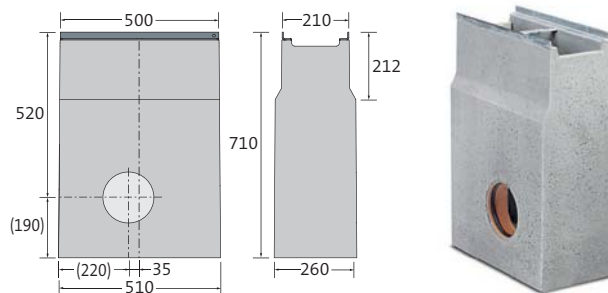

Omschrijving	Lengte bij L-profiel/bodem	Breedte bij L-profiel/bodem	Hoogte	Gewicht	Classificatie EN 1433	Pallet	Artikelnummer	Prijs per stuk excl. btw
Lijn-zinkput	500/510 mm	210/260 mm	710 mm	110,6 kg	A 15 – E 600	8 st.	021135 ●	285,20 €

Als speciale uitvoering ook met roestvrijstalen L-profiel (V2A, Combi-knevel niet in V2A). Prijzen op aanvraag.

Gietijzeren rooster met dubbele sleuf

Aqua*

- + Zwarte dompellak
- + 2-voudige M12/A2 schroefverbinding per meter
- + Alternatief 2-voudige Easylock-bevestiging per meter
- + Antislipklasse R11/V10



Lengte	Breedte	Gewicht	Inloopopening	Inloopdiameter	Classificatie EN 1433	Pallet	Artikelnummer schroefverbinding	Artikelnummer Easylock	Prijs per stuk excl. btw
500 mm	200 mm	4,6 kg	2x SW 70/16 mm	706 cm ² /m	A 15 – C 250	100 st.	0211721 ●	0211721e ●	50,40 €
500 mm	200 mm	6,3 kg	2x SW 70/16 mm	706 cm ² /m	A 15 – E 600	100 st.	0211751 ●	0211751e ●	55,20 €

Op aanvraag ook gegalvaniseerd of KTL met poedercoating in RAL-kleuren verkrijgbaar. Prijzen op aanvraag.

Mazenrooster | gietijzer

Aqua*

- + Zwarte dompellak
- + 2-voudige M12/A2 schroefverbinding per meter
- + 2-voudige Easylock-bevestiging per meter (alternatief)



Lengte	Breedte	Gewicht	Inloopopening	Inloopdiameter	Classificatie EN 1433	Pallet	Artikelnummer schroefverbinding	Artikelnummer Easylock	Prijs per stuk excl. btw
500 mm	200 mm	5,7 kg	MW 20/30 mm	920 cm ² /m	A 15 – C 250	100 st.	021185 ●	021185e ●	53,40 €
500 mm	200 mm	6,5 kg	MW 20/30 mm	920 cm ² /m	A 15 – E 600	100 st.	021186 ●	021186e ●	63,60 €

Op aanvraag ook gegalvaniseerd of KTL met poedercoating in RAL-kleuren verkrijgbaar. Prijzen op aanvraag.

● Op voorraad, * BIRCO Productgroep, SW = Sleufwijdte, MW = Maaswijdte
 Let op de aparte installatie voor de klassen D 400 en E 600.
 Uitzondering op D 400: niet voor inbouw haaks op de rijbaan bij snelwegen en autowegen.
 Afmetingen en gewichten kunnen licht variëren.

BIRCOLight® met stalen L-profiel NW 150 AS

Langstaafafdekking | gietijzer

Aqua*

- + Zwarte dompellak
- + 2-voudige M12/A2 schroefverbinding per meter
- + Alternatief 2-voudige Easylock-bevestiging per meter

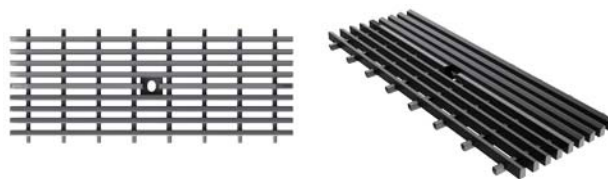

Lengte	Breedte	Gewicht	Inloopopening	Inloopdia- meter	Classificatie EN 1433	Pallet	Artikelnummer schroefverbinding	Artikelnummer Easylock	Prijs per stuk _{excl. btw}
500 mm	200 mm	5,8 kg	MW 53/10 mm	900 cm ² /m	A 15 - C 250	100 st.	021184	021184e	59,50 €

Op aanvraag ook gegalvaniseerd of KTL met poedercoating in RAL-kleuren verkrijgbaar. Prijzen op aanvraag.

Mazenrooster | thermisch verzinkt staal

Aqua*

- + 2-voudige M12/A2 schroefverbinding per meter
- + 2-voudige Easylock-bevestiging per meter (alternatief)

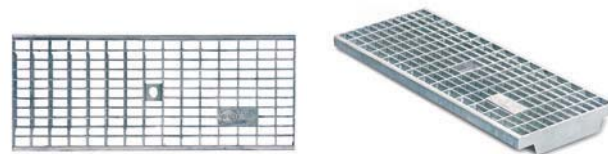

Lengte	Breedte	Gewicht	Inloopopening	Inloopdia- meter	Classificatie EN 1433	Pallet	Artikelnummer schroefverbinding	Artikelnummer Easylock	Prijs per stuk _{excl. btw}
500 mm	200 mm	3,6 kg	MW 30/15 mm	1398 cm ² /m	A 15 - C 250	100 st.	021163 ●	021163e ●	133,80 €
1000 mm	200 mm	7,1 kg	MW 30/15 mm	1398 cm ² /m	A 15 - C 250	120 st.	021153 ●	021153e ●	168,50 €

Op verzoek ook in roestvrij staal (V2A, zonder Easylock). Prijzen op aanvraag.

Langstaafrooster | Kam | thermisch verzinkt staal

Aqua*

- + 2-voudige M8/A2 schroefverbinding per meter

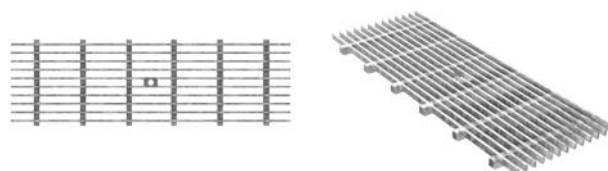

Lengte	Breedte	Gewicht	Inloopopening	Inloopdiameter	Classificatie EN 1433	Pallet	Artikelnummer	Prijs per stuk _{excl. btw}
500 mm	200 mm	4,5 kg	MW 72/11 mm	1285 cm ² /m	A 15 - C 250	25 st.	0211981 ●	268,80 €
1000 mm	200 mm	9,0 kg	MW 72/11 mm	1288 cm ² /m	A 15 - C 250	100 st.	0211971 ●	490,40 €

Op aanvraag ook verkrijgbaar in roestvrij staal (V2A). Prijzen op aanvraag.



Opstuwbeveiliging | Vast in de grond verankerd

- + De opstuwbeveiliging van de BIRCO AS productfamilie integreert het afwateringselement in de aangrenzende onderconstructie. Mits deze op de juiste manier wordt gelegd, is het vrijwel onmogelijk dat de vloer los komt van de onderconstructie.

● Op voorraad, * BIRCO Productgroep
MW = Maaswijdte
Afmetingen en gewichten kunnen licht variëren.



BIRCOlight® met stalen L-profiel | Toebehoren

Moderne vormgeving – perfecte toepassing

Eindschijf voor NW 100 AS | gegalvaniseerd staal

Aqua*

+ Met aangekoppelde afvoeraansluiting

Omschrijving	Breedte	Voor hoogte	Gewicht	Artikelnummer	Prijs per stuk excl. btw
Eindschijf, nr. 0/0 – 4	160 mm	155 – 175 mm	0,3 kg	021080 ●	19,00 €
Eindschijf, nr. 5 – 8	160 mm	175 – 195 mm	0,3 kg	021081 ●	19,00 €
Eindschijf, nr. 9 – 12	160 mm	195 – 215 mm	0,4 kg	021082 ●	19,00 €
Eindschijf, nr. 13 – 15	160 mm	215 – 230 mm	0,4 kg	021083 ●	19,00 €
Eindschijf voor vlakke goot, hoogte 80	160 mm	80 mm	0,1 kg	031040 ●	19,00 €
Eindschijf voor vlakke goot, hoogte 100	160 mm	100 mm	0,2 kg	031041 ●	19,00 €
Eindschijf voor vlakke goot, hoogte 120	160 mm	120 mm	0,2 kg	031042 ●	19,00 €
Eindschijf met afvoer DN 110, nr. 0/0	160 mm	155 mm	0,6 kg	021045 ●	28,90 €
Eindschijf met afvoer DN 110, nr. 5/0	160 mm	180 mm	0,7 kg	021046 ●	28,90 €
Eindschijf met afvoer DN 110, nr. 10/0	160 mm	205 mm	0,7 kg	021047 ●	28,90 €
Eindschijf met afvoer DN 110, nr. 15/0	160 mm	230 mm	0,8 kg	021048 ●	28,90 €

Op aanvraag ook verkrijgbaar in roestvrij staal (V2A). Prijzen op aanvraag.

Eindschijf voor NW 150 AS | gegalvaniseerd staal

Aqua*

+ Met aangekoppelde afvoeraansluiting

Omschrijving	Breedte	Voor hoogte	Gewicht	Artikelnummer	Prijs per stuk excl. btw
Eindschijf, nr. 0/0 – 4	210 mm	230 – 250 mm	0,6 kg	021140 ●	25,40 €
Eindschijf, nr. 5/0 – 8	210 mm	250 – 270 mm	0,7 kg	021141 ●	25,40 €
Eindschijf, nr. 9 – 10	210 mm	270 – 280 mm	0,8 kg	021142 ●	25,40 €
Eindschijf, nr. 15/0	210 mm	305 mm	0,8 kg	021143 ●	25,40 €
Eindschijf met afvoer DN 160, nr. 0/0	210 mm	230 mm	0,9 kg	021145 ●	51,70 €
Eindschijf met afvoer DN 160, nr. 5/0	210 mm	255 mm	1,0 kg	021146 ●	51,70 €
Eindschijf met afvoer DN 160, nr. 10/0	210 mm	280 mm	1,1 kg	021147 ●	51,70 €
Eindschijf met afvoer DN 160, nr. 15/0	210 mm	305 mm	1,1 kg	021149 ●	51,70 €

Eindschijven zijn op aanvraag ook verkrijgbaar in roestvrij staal (V2A). Prijzen op aanvraag.

● Op voorraad, * BIRCO Productgroep
Afmetingen en gewichten kunnen licht variëren.



BIRCOLight® met stalen L-profiel NW 100–150 AS

Bezinkselemmer voor afwateringskanalen met verticale boring

Tec*

+ Gegalvaniseerd staal

Omschrijving	Gewicht	Artikelnummer	Prijs per stuk excl. btw
Voor goot NW 100 AS met verticaal gat DN 110	0,4 kg	603011 ●	102,10 €
Voor goot NW 150 AS met verticaal gat DN 160	0,8 kg	603012 ●	120,50 €
Voor vlakke goot NW 100 AS met verticaal gat DN 110	0,2 kg	603014 ●	85,30 €

Plus afvoergat, zie vanaf pagina 130

Stankafsluiter voor lijn-zinkputten | PP

Tec*

+ Stankafsluiter voor afvoer met KG-mof DN 160 voor 1-delige zinkputten

Omschrijving	Gewicht	Artikelnummer	Prijs per stuk excl. btw
Interne stankafsluiter DN 160 geschikt voor KG-buisaansluiting, 1-delig	0,2 kg	605002 ●	11,10 €
Externe stankafsluiter DN 160 geschikt voor KG-2000 buisaansluiting	5,1 kg	605011	op aanvraag



BIRCOLight® – Afwateringsprestaties

De gotensystemen van BIRCO hebben uitstekende afwateringscapaciteiten. Naast de onderstaande tabel biedt BIRCO u ook een waterloopkundige berekening op maat voor uw project.

BIRCOLight® NW 100 AS

Lengte = 1000 mm	Afwatercapaciteit aan het gooteinde	Diametervlak aan het gooteinde
Goot nr. 0/0	4,96 l/sec	89,0 cm ²
Goot nr. 1	5,55 l/sec	94,0 cm ²
Goot nr. 2	5,85 l/sec	99,0 cm ²
Goot nr. 3	6,14 l/sec	104,0 cm ²
Goot nr. 4	6,44 l/sec	109,0 cm ²
Goot nr. 5	6,73 l/sec	114,0 cm ²
Goot nr. 5/0	6,35 l/sec	114,0 cm ²
Goot nr. 6	7,03 l/sec	119,0 cm ²
Goot nr. 7	7,32 l/sec	124,0 cm ²
Goot nr. 8	7,62 l/sec	129,0 cm ²
Goot nr. 9	7,91 l/sec	134,0 cm ²
Goot nr. 10	8,21 l/sec	139,0 cm ²
Goot nr. 10/0	7,74 l/sec	139,0 cm ²
Goot nr. 11	8,51 l/sec	144,0 cm ²
Goot nr. 12	8,80 l/sec	149,0 cm ²
Goot nr. 13	9,10 l/sec	154,0 cm ²
Goot nr. 14	9,40 l/sec	159,0 cm ²
Goot nr. 15	9,70 l/sec	164,0 cm ²
Goot nr. 15/0	9,13 l/sec	164,0 cm ²

BIRCOLight® met stalen L-profiel NW 100 AS Vlakke goot

Lengte = 1000 mm	Afwatercapaciteit aan het gooteinde	Diametervlak aan het gooteinde
Hoogte 80	1,19 l/sec	21,5 cm ²
Hoogte 100	2,30 l/sec	41,4 cm ²
Hoogte 120	3,41 l/sec	61,4 cm ²

BIRCOLight® NW 150 AS

Lengte = 1000 mm	Afwatercapaciteit aan het gooteinde	Diametervlak aan het gooteinde
Goot nr. 0/0	10,20 l/sec	183,6 cm ²
Goot nr. 1	11,25 l/sec	191,0 cm ²
Goot nr. 2	11,70 l/sec	198,5 cm ²
Goot nr. 3	12,13 l/sec	205,9 cm ²
Goot nr. 4	12,57 l/sec	213,4 cm ²
Goot nr. 5	13,01 l/sec	220,8 cm ²
Goot nr. 5/0	12,27 l/sec	220,8 cm ²
Goot nr. 6	13,45 l/sec	228,3 cm ²
Goot nr. 7	13,89 l/sec	235,7 cm ²
Goot nr. 8	14,33 l/sec	243,2 cm ²
Goot nr. 9	14,77 l/sec	250,7 cm ²
Goot nr. 10	15,21 l/sec	258,1 cm ²
Goot nr. 10/0	14,34 l/sec	258,1 cm ²
Goot nr. 15/0	16,99 l/sec	299,3 cm ²

Deze tabel is uitsluitend indicatief, aangezien de resultaten afhankelijk zijn van de plaatselijke omstandigheden, dat wil zeggen het aantal afvoerbuizen, aantal gootlijnen, enzovoorts. Wij raden u daarom aan om door ons een waterloopkundige berekening te laten uitvoeren.



BIRCOLight® met gietijzeren L-profiel | NW 100



Nieuw ontwerp – bewezen kwaliteit

Gootelementen met opstuwbeveiliging | zonder interne helling

Aqua*

- + Massief gietijzeren L-profiel met KTL coating
- + Met verschuifbeveiliging van de afdekking
- + Veiligheidsnaad

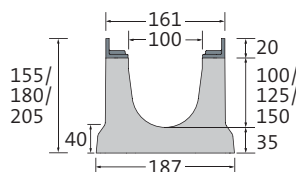

Omschrijving	Lengte	Breedte bij L-profiel/bodem	Hoogte bij groef/tand	Gewicht	Classificatie EN 1433	Pallet	Artikelnummer	Prijs per stuk excl. btw
Goot nr. 0/0	500 mm	161/187 mm	155/155 mm	17,9 kg	A 15 – E 600	32 st.	217031 ●	83,30 €
Goot nr. 0/0	1000 mm	161/187 mm	155/155 mm	35,6 kg	A 15 – E 600	24 st.	217026 ●	124,30 €
Goot nr. 0/0 met afvoer PVC DN 110	1000 mm	161/187 mm	155/155 mm	34,8 kg	A 15 – E 600	24 st.	217033 ●	142,80 €
Goot nr. 5/0	1000 mm	161/187 mm	180/180 mm	39,2 kg	A 15 – E 600	20 st.	217027 ●	124,30 €
Goot nr. 10/0	1000 mm	161/187 mm	205/205 mm	42,8 kg	A 15 – E 600	20 st.	217028 ●	124,30 €

Lijn-zinkput | 1-delig

Aqua*

- + Massief gietijzeren L-profiel met KTL coating
- + 1- of 2-zijdige gootansluiting tot nr. 10/0
- + PP-bezinkselemmer
- + KG-mof in beton voor buisaansluiting DN 110
- + Interne PP-stankafsluiter DN 110 voor KG en KG-2000 buisaansluiting
- + Met verschuifbeveiliging van de afdekking

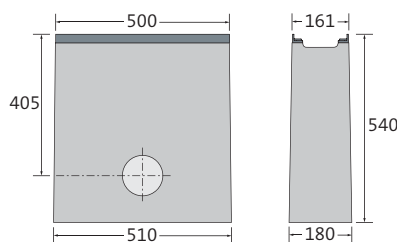

Omschrijving	Lengte bij L-profiel/bodem	Breedte bij L-profiel/bodem	Hoogte	Gewicht	Classificatie EN 1433	Pallet	Artikelnummer	Prijs per stuk excl. btw
Lijn-zinkput	500/510 mm	161/180 mm	540 mm	62,6 kg	A 15 – E 600	12 st.	217035 ●	216,60 €

Externe uitvoer, voor uitvoer DN 110 met mof (Artikelnr. 605010). Prijzen op aanvraag.

● Op voorraad, * BIRCO Productgroep

Let op de aparte installatie voor de klassen D 400 en E 600.

Uitzondering op D 400: niet voor inbouw haaks op de rijbaan bij snelwegen en autowegen.

Afmetingen en gewichten kunnen licht variëren.



Gietijzeren rooster met dubbele sleuf

Aqua*

- + Zwarte dompellak
- + 4-voudige M8/A2 schroefverbinding per meter
- + Met verschuifbeveiliging
- + Antislipklasse R11/V10

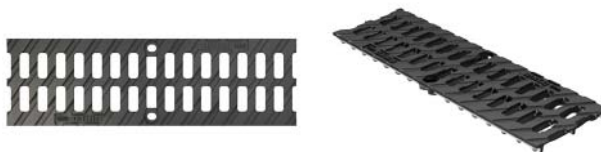

Lengte	Breedte	Hoogte	Gewicht	Inloopopening	Inloopdiameter	Classificatie EN 1433	Pallet	Artikelnummer	Prijs per stuk excl. btw
500 mm	153 mm	20 mm	3,3 kg	2x SW 43/16 mm	428 cm ² /m	A 15 – C 250	100 st.	217072 ●	34,80 €
500 mm	153 mm	20 mm	4,1 kg	2x SW 43/16 mm	428 cm ² /m	A 15 – E 600	100 st.	217075 ●	46,00 €

Op aanvraag ook gegalvaniseerd of KTL met poedercoating in RAL-kleuren verkrijgbaar. Prijzen op aanvraag.

Langstaafrooster | gietijzer

Aqua*

- + Zwarte dompellak
- + 4-voudige M8/A2 schroefverbinding per meter
- + Met verschuifbeveiliging

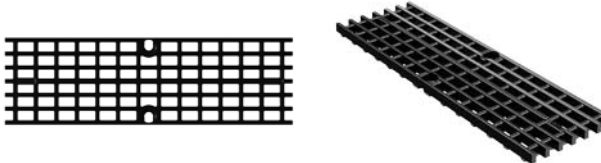

Lengte	Breedte	Hoogte	Gewicht	Inloopopening	Inloopdiameter	Classificatie EN 1433	Pallet	Artikelnummer	Prijs per stuk excl. btw
500 mm	153 mm	20 mm	4,0 kg	MW 28/17 mm	699 cm ² /m	A 15 – D 400	100 st.	217096 ●	43,10 €

Op aanvraag ook gegalvaniseerd of KTL met poedercoating in RAL-kleuren verkrijgbaar. Prijzen op aanvraag.

Mazenrooster | thermisch verzinkt staal

Aqua*

- + 4-voudige M8/A2 schroefverbinding per meter
- + Met verschuifbeveiliging
- + Antislipklasse R10/V10

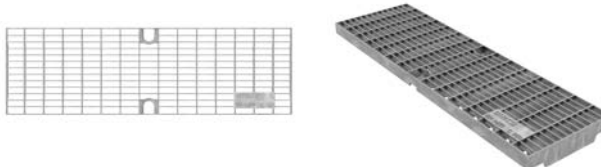

Lengte	Breedte	Hoogte	Gewicht	Inloopopening	Inloopdiameter	Classificatie EN 1433	Pallet	Artikelnummer	Prijs per stuk excl. btw
500 mm	153 mm	20 mm	2,2 kg	MW 30/10 mm	1045 cm ² /m	A 15 – C 250	50 st.	217063 ●	79,40 €
1000 mm	153 mm	20 mm	4,5 kg	MW 30/10 mm	1064 cm ² /m	A 15 – C 250	100 st.	217053 ●	113,30 €

● Op voorraad, * BIRCO Productgroep, SW = Sleufwijdte, MW = Maaswijdte
 Let op de aparte installatie voor de klassen D 400 en E 600.
 Uitzondering op D 400: niet voor inbouw haaks op de rijbaan bij snelwegen en autowegen.
 Afmetingen en gewichten kunnen licht variëren.



BIRCOLight® met gietijzeren L-profiel | NW 150



Nieuw ontwerp – bewezen kwaliteit

Gootelementen met opstuwbeveiliging | zonder interne helling

Aqua*

- + Massief gietijzeren L-profiel met KTL coating
- + Met verschuifbeveiliging van de afdekking
- + Veiligheidsnaad

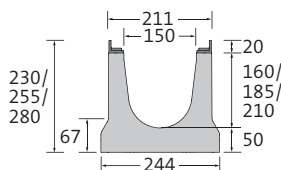

Omschrijving	Lengte	Breedte bij L-profiel/bodem	Hoogte bij groef/tand	Gewicht	Classificatie EN 1433	Pallet	Artikelnummer	Prijs per stuk excl. btw
Goot nr. 0/0	500 mm	211/244 mm	230/230 mm	31,7 kg	A 15 – E 600	24 st.	217131 ●	92,00 €
Goot nr. 0/0	1000 mm	211/244 mm	230/230 mm	63,4 kg	A 15 – E 600	12 st.	217126 ●	137,30 €
Goot nr. 0/0 met afvoer PVC DN 160	1000 mm	211/244 mm	230/230 mm	62,2 kg	A 15 – E 600	12 st.	217133 ●	167,50 €
Goot nr. 5/0	1000 mm	211/244 mm	255/255 mm	67,1 kg	A 15 – E 600	12 st.	217127 ●	137,30 €
Goot nr. 10/0	1000 mm	211/244 mm	280/280 mm	70,8 kg	A 15 – E 600	12 st.	217128 ●	137,30 €

Lijn-zinkput | 1-delig

Aqua*

- + Massief gietijzeren L-profiel met KTL coating
- + 1- of 2-zijdige gootansluiting tot nr. 10/0
- + PP-bezinkselemmer
- + KG-mof in beton voor buisaansluiting DN 160
- + Met verschuifbeveiliging van de afdekking

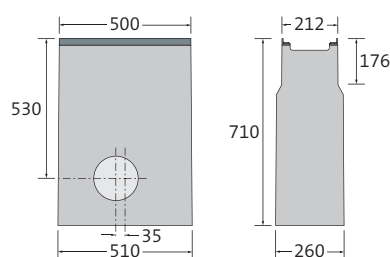

Omschrijving	Lengte bij L-profiel/bodem	Breedte bij L-profiel/bodem	Hoogte	Gewicht	Classificatie EN 1433	Pallet	Artikelnummer	Prijs per stuk excl. btw
Lijn-zinkput	500/510 mm	212/260 mm	710 mm	112,8 kg	A 15 – E 600	8 st.	217135 ●	307,60 €

● Op voorraad, * BIRCO Productgroep

Let op de aparte installatie voor de klassen D 400 en E 600.

Uitzondering op D 400: niet voor inbouw haaks op de rijbaan bij snelwegen en autowegen. Afmetingen en gewichten kunnen licht variëren.



Gietijzeren rooster met dubbele sleuf

Aqua*

- + Zwarte dompellak
- + 4-voudige M8/A2 schroefverbinding per meter
- + Met verschuifbeveiliging
- + Antislipklasse R11/V10



Lengte	Breedte	Hoogte	Gewicht	Inloopopening	Inloopdiameter	Classificatie EN 1433	Pallet	Artikelnummer	Prijs per stuk excl. btw
500 mm	200 mm	20 mm	5,6 kg	2x SW 68/16 mm	685 cm ² /m	A 15 – C 250	100 st.	217172 ●	46,70 €
500 mm	200 mm	20 mm	6,1 kg	2x SW 68/16 mm	685 cm ² /m	A 15 – E 600	100 st.	217175 ●	51,10 €

Op aanvraag ook gegalvaniseerd of KTL met poedercoating in RAL-kleuren verkrijgbaar. Prijzen op aanvraag.

Langstaafrooster | gietijzer

Aqua*

- + Zwarte dompellak
- + 4-voudige M8/A2 schroefverbinding per meter
- + Met verschuifbeveiliging

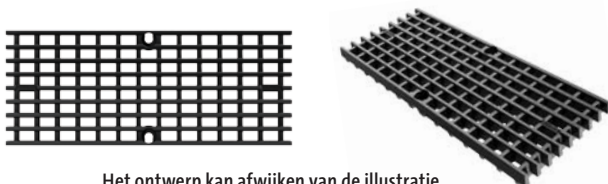

Het ontwerp kan afwijken van de illustratie

Lengte	Breedte	Hoogte	Gewicht	Inloopopening	Inloopdiameter	Classificatie EN 1433	Pallet	Artikelnummer	Prijs per stuk excl. btw
500 mm	200 mm	20 mm	5,5 kg	MW 28/17 mm	960 cm ² /m	A 15 – D 400	100 st.	217196 ●	48,50 €

Mazenrooster | thermisch verzinkt staal

Aqua*

- + 4-voudige M8/A2 schroefverbinding per meter
- + Met verschuifbeveiliging
- + Antislipklasse R10/V10

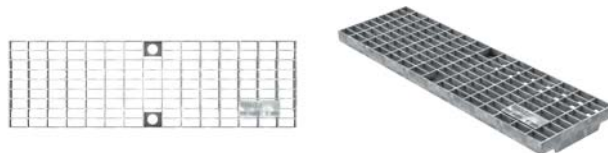

Het ontwerp kan afwijken van de illustratie

Lengte	Breedte	Hoogte	Gewicht	Inloopopening	Inloopdiameter	Classificatie EN 1433	Pallet	Artikelnummer	Prijs per stuk excl. btw
500 mm	200 mm	20 mm	4,0 kg	MW 30/10 mm	1405 cm ² /m	A 15 – C 250	100 st.	217163 ●	139,60 €
1000 mm	200 mm	20 mm	7,9 kg	MW 30/10 mm	1427 cm ² /m	A 15 – C 250	60 st.	217153 ●	199,40 €

● Op voorraad, * BIRCO Productgroep, SW = Sleufwijdte, MW = Maaswijdte
 Let op de aparte installatie voor de klassen D 400 en E 600.
 Uitzondering op D 400: niet voor inbouw haaks op de rijbaan bij snelwegen en autowegen.
 Afmetingen en gewichten kunnen licht variëren.



BIRCOLight® met gietijzeren L-profiel | NW 200



Nieuw ontwerp – bewezen kwaliteit

Gootelementen met opstuwbeveiliging | zonder interne helling

Aqua*

- + Massief gietijzeren L-profiel
- + L-profiel met KTL coating
- + Met verschuifbeveiliging van de afdekking
- + Veiligheidsnaad

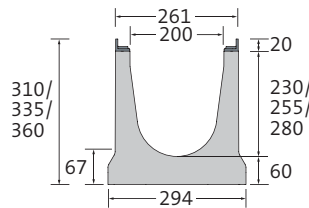

Omschrijving	Lengte	Breedte bij L-profiel/bodem	Hoogte bij groef/tand	Gewicht	Classificatie EN 1433	Pallet	Artikelnummer	Prijs per stuk excl. btw
Goot nr. 0/0	500 mm	261/294 mm	310/310 mm	47,0 kg	A 15 – D 400	24 st.	217231 ●	125,60 €
Goot nr. 0/0	1000 mm	261/294 mm	310/310 mm	93,5 kg	A 15 – D 400	12 st.	217226 ●	187,40 €
Goot nr. 0/0 met afvoer PVC DN 200	1000 mm	261/294 mm	310/310 mm	92,7 kg	A 15 – D 400	12 st.	217233 ●	219,80 €
Goot nr. 5/0	1000 mm	261/294 mm	335/335 mm	97,1 kg	A 15 – D 400	8 st.	217227 ●	187,40 €
Goot nr. 10/0	1000 mm	261/294 mm	360/360 mm	100,8 kg	A 15 – D 400	8 st.	217228 ●	187,40 €

Lijn-zinkput | 1-delig

Aqua*

- + Massief gietijzeren L-profiel met KTL coating
- + 1- of 2-zijdige gootansluiting tot nr. 10/0
- + Gegalvaniseerde bezinkselemmer
- + KG-mof in beton voor buisaansluiting DN 200
- + Met verschuifbeveiliging van de afdekking

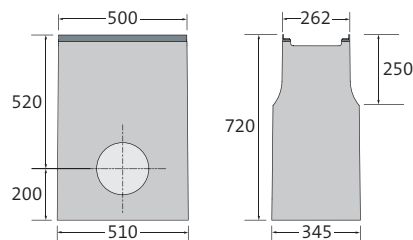

Omschrijving	Lengte bij L-profiel/bodem	Breedte bij L-profiel/bodem	Hoogte	Gewicht	Classificatie EN 1433	Pallet	Artikelnummer	Prijs per stuk excl. btw
Lijn-zinkput	500/510 mm	262/345 mm	720 mm	136,2 kg	A 15 – D 400	6 st.	217235 ●	400,60 €

● Op voorraad, * BIRCO Productgroep

Let op de aparte installatie voor de klassen D 400 en E 600.

Uitzondering op D 400: niet voor inbouw haaks op de rijbaan bij snelwegen en autowegen. Afmetingen en gewichten kunnen licht variëren.



Gietijzeren rooster met dubbele sleuf

Aqua*

- + Zwarte dompellak
- + 4-voudige M8/A2 schroefverbinding per meter
- + Met verschuifbeveiliging
- + Antislipklasse R11/V10

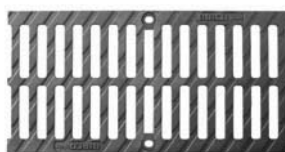

Lengte	Breedte	Hoogte	Gewicht	Inloopopening	Inloopdiameter	Classificatie EN 1433	Pallet	Artikelnummer	Prijs per stuk excl. btw
500 mm	250 mm	20 mm	5,8 kg	2x SW 93/18 mm	962 cm ² /m	A 15 – D 400	60 st.	217272 ¹⁾ ●	49,30 €
500 mm	250 mm	20 mm	6,9 kg	2x SW 93/18 mm	962 cm ² /m	A 15 – D 400	60 st.	217274 ●	52,10 €

¹⁾ beschikbaar vanaf September 2023

Langstaafrooster | gietijzer

Aqua*

- + Zwarte dompellak
- + 4-voudige M8/A2 schroefverbinding per meter
- + Met verschuifbeveiliging

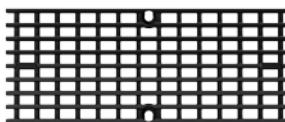

Lengte	Breedte	Hoogte	Gewicht	Inloopopening	Inloopdiameter	Classificatie EN 1433	Pallet	Artikelnummer	Prijs per stuk excl. btw
500 mm	250 mm	20 mm	7,5 kg	MW 28/17 mm	1222 cm ² /m	A 15 – D 400	60 st.	217296 ●	65,10 €

Mazenrooster | thermisch verzinkt staal

Aqua*

- + 4-voudige M8/A2 schroefverbinding per meter
- + Met verschuifbeveiliging
- + Antislipklasse R10/V10

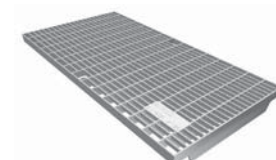
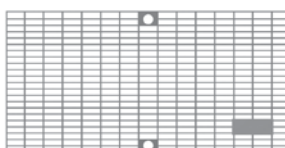

Lengte	Breedte	Hoogte	Gewicht	Inloopopening	Inloopdiameter	Classificatie EN 1433	Pallet	Artikelnummer	Prijs per stuk excl. btw
500 mm	250 mm	20 mm	4,3 kg	MW 30/10 mm	1783 cm ² /m	A 15 – B 125	50 st.	217294 ●	152,50 €
1000 mm	250 mm	20 mm	8,4 kg	MW 30/10 mm	1807 cm ² /m	A 15 – B 125	100 st.	217293 ●	216,50 €

● Op voorraad, * BIRCO Productgroep, SW = Sleufwijdte, MW = Maaswijdte
 Let op de aparte installatie voor de klassen D 400 en E 600.
 Uitzondering op D 400: niet voor inbouw haaks op de rijbaan bij snelwegen en autowegen.
 Afmetingen en gewichten kunnen licht variëren.



BIRCOLight® met gietijzeren L-profiel

Toebehoren

Nieuw ontwerp – bewezen kwaliteit

Eindschijf voor NW 100 | strip gegalvaniseerd staal Aqua*

+ Met aangekoppelde afvoeraansluiting

Omschrijving	Breedte	Voor hoogte	Gewicht	Artikelnummer	Prijs per stuk excl. btw
Eindschijf nr. 0/0	160 mm	155 mm	0,3 kg	217040 ●	18,10 €
Eindschijf nr. 5/0	160 mm	180 mm	0,3 kg	217041 ●	18,10 €
Eindschijf nr. 10/0	160 mm	205 mm	0,4 kg	217042 ●	18,10 €
Eindschijf met afvoer DN 110, nr. 0/0	160 mm	155 mm	0,6 kg	217045 ●	27,50 €
Eindschijf met afvoer DN 110, nr. 5/0	160 mm	180 mm	0,7 kg	217046 ●	27,50 €
Eindschijf met afvoer DN 110, nr. 10/0	160 mm	205 mm	0,7 kg	217047 ●	27,50 €

Eindschijf voor NW 150 | strip gegalvaniseerd staal Aqua*

+ Met aangekoppelde afvoeraansluiting

Omschrijving	Breedte	Voor hoogte	Gewicht	Artikelnummer	Prijs per stuk excl. btw
Eindschijf nr. 0/0	210 mm	230 mm	0,6 kg	217140 ●	24,20 €
Eindschijf nr. 5/0	210 mm	255 mm	0,7 kg	217141 ●	24,20 €
Eindschijf nr. 10/0	210 mm	280 mm	0,8 kg	217142 ●	24,20 €
Eindschijf met afvoer DN 160, nr. 0/0	210 mm	230 mm	0,9 kg	217145 ●	49,20 €
Eindschijf met afvoer DN 160, nr. 5/0	210 mm	255 mm	1,0 kg	217146 ●	49,20 €
Eindschijf met afvoer DN 160, nr. 10/0	210 mm	280 mm	1,1 kg	217047 ●	49,20 €

Eindschijf voor NW 200 | strip gegalvaniseerd staal Aqua*

+ Met aangekoppelde afvoeraansluiting

Omschrijving	Breedte	Voor hoogte	Gewicht	Artikelnummer	Prijs per stuk excl. btw
Eindschijf nr. 0/0 – nr. 5/0	260 mm	310 - 330 mm	1,1 kg	217240 ●	35,40 €
Eindschijf nr. 10/0	260 mm	360 mm	1,2 kg	217242 ●	35,40 €
Eindschijf met afvoer DN 200, nr. 0/0	260 mm	310 mm	1,7 kg	217245 ●	59,40 €
Eindschijf met afvoer DN 200, nr. 5/0	260 mm	330 mm	1,8 kg	217246 ●	59,40 €
Eindschijf met afvoer DN 200, nr. 10/0	260 mm	360 mm	1,8 kg	217247 ●	59,40 €

● Op voorraad, * BIRCO Productgroep
Afmetingen en gewichten kunnen licht variëren.



Stankafsluiter voor lijn-zinkputten | PP Tec*

+ Stankafsluiter voor afvoer met KG-mof DN 160 voor eendelige zinkput

Omschrijving	Gewicht	Artikelnummer	Prijs per stuk <small>excl. btw</small>
Interne stankafsluiter DN 160 geschikt voor KG-buisaansluiting, 1-delig	0,2 kg	605002 ●	11,10 €
Externe stankafsluiter DN 160 geschikt voor KG-2000 buisaansluiting	5,1 kg	605011	op aanvraag

BIRCOLight® met gietijzeren L-profiel – Afwateringsprestaties

De gotensystemen van BIRCO hebben uitstekende afwateringscapaciteiten. Naast de onderstaande tabel biedt BIRCO u ook een waterloopkundige berekening op maat voor uw project.

BIRCOLight® met gietijzeren L-profiel NW 100

Lengte = 1000 mm	Afwatercapaciteit an het gooteinde	Diametervlak aan het gooteinde
Goot nr. 0/0	4,96 l/sec	89,0 cm ²
Goot nr. 5/0	6,35 l/sec	114,0 cm ²
Goot nr. 10/0	7,74 l/sec	139,0 cm ²

BIRCOLight® met gietijzeren L-profiel NW 150

Lengte = 1000 mm	Afwatercapaciteit an het gooteinde	Diametervlak aan het gooteinde
Goot nr. 0/0	10,34 l/sec	186,14 cm ²
Goot nr. 5/0	12,41 l/sec	223,42 cm ²
Goot nr. 10/0	14,48 l/sec	260,69 cm ²

BIRCOLight® met gietijzeren L-profiel NW 200

Lengte = 1000 mm	Afwatercapaciteit an het gooteinde	Diametervlak aan het gooteinde
Goot nr. 0/0	20,70 l/sec	372,64 cm ²
Goot nr. 5/0	23,48 l/sec	422,66 cm ²
Goot nr. 10/0	26,26 l/sec	472,69 cm ²

Deze tabel is uitsluitend indicatief, aangezien de resultaten afhankelijk zijn van de plaatselijke omstandigheden, dat wil zeggen het aantal afvoerbuizen, aantal gootlijnen, enzovoorts. Wij raden u daarom aan om door ons een waterloopkundige berekening te laten uitvoeren.

● Op voorraad, * BIRCO Productgroep
Afmetingen en gewichten kunnen licht variëren.



BIRCOLight® puntafwatering

Ontwerptopties voor pleinen en oppervlakken



Zinkput 30/30 | 1-delig

Aqua*

- + Set artikel met vastgeklemd gietijzeren afdekking
- + Massief gietijzeren L-profiel met KTL-coating
- + Interne stankafsluiter DN 110 voor KG en KG-2000 buisaansluiting
- + PP-bezinkselemmer
- + Ingebetoneerde mof voor buisaansluiting DN 110

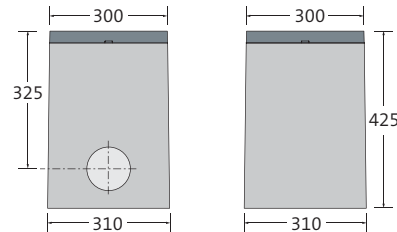

Afvoer in het midden



Lengte boven/ Lengte onder	Hoogte	Inloopopening	Inlooppdiameter	Gewicht	Classificatie	Pallet	Artikelnummer	Prijs per stuk excl. btw
300/310 mm	425 mm	SW 10 mm	235 cm ² /st.	49,7 kg	A 15 – B 125	12 st.	805060	221,60 €

BIRCOLight® puntafwatering – Afwateringsprestaties

De gotensystemen van BIRCO hebben uitstekende afwateringscapaciteiten. Naast de onderstaande tabel biedt BIRCO u ook een waterloopkundige berekening op maat voor uw project.

Puntafwatering 30/30

Lengte = 1000 mm	Afwatercapaciteit aan het gooteinde	Diametervlak aan het gooteinde
425 mm	805060	5,0 l/sec

Deze tabel is uitsluitend indicatief, aangezien de resultaten afhankelijk zijn van de plaatselijke omstandigheden, dat wil zeggen het aantal afvoerbuizen, aantal gootlijnen, enzovoorts. Wij raden u daarom aan om door ons een waterloopkundige berekening te laten uitvoeren.

* BIRCO Productgroep, SW = Sleufwijdte
Afmetingen en gewichten kunnen licht variëren.



BIRCOlight triloc[®] | NW 100

Goot met nieuw vergrendelingsysteem



Gotoelement met opstuwbeveiliging | zonder binnenhelling

Aqua*

- + Thermisch verzinkt massief stalen L-profiel
- + Opstuwbeveiliging
- + Veiligheidsnaad
- + BIRCOtriloc[®] snelvergrendeling
- + Ook verkrijgbaar met: BIRCOtriloc[®] schroefbevestiging (Artikelnr. met f)

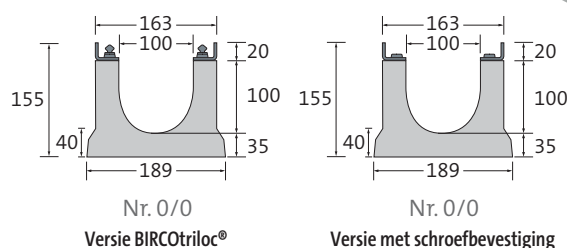

Omschrijving	Lengte	Breedte bij hoeklijn/bodem	Totale hoogte bij tand en groef	Gewicht	Classificatie EN 1433	Pallet	Artikelnummer schroefbevestiging	Artikelnummer BIRCOtriloc [®]	Prijs per stuk excl. btw
Goot nr. 0/0	500 mm	163/189 mm	155/155 mm	17,2 kg	A 15 – E 600	32 st.	2021031f	2021031	72,10 €
Goot nr. 0/0	1000 mm	163/189 mm	155/155 mm	34,8 kg	A 15 – E 600	24 st.	2021026f	2021026	96,20 €
Goot nr. 5/0	1000 mm	163/189 mm	180/180 mm	38,4 kg	A 15 – E 600	20 st.	2021027f	2021027	96,20 €
Goot nr. 10/0	1000 mm	163/189 mm	205/205 mm	42,1 kg	A 15 – E 600	20 st.	2021028f	2021028	96,20 €

Gotoelement met opstuwbeveiliging | 0,5% binnenhelling

Aqua*

- + Thermisch verzinkt massief stalen L-profiel
- + Opstuwbeveiliging
- + Veiligheidsnaad
- + BIRCOtriloc[®] snelvergrendeling
- + Ook verkrijgbaar met: BIRCOtriloc[®] schroefbevestiging (Artikelnr. met f)

Omschrijving	Lengte	Breedte bij hoeklijn/bodem	Totale hoogte bij tand en groef	Gewicht	Classificatie EN 1433	Pallet	Artikelnummer schroefbevestiging	Artikelnummer BIRCOtriloc [®]	Prijs per stuk excl. btw
Goot nr. 1	1000 mm	163/189 mm	155/160 mm	35,2 kg	A 15 – E 600	20 st.	2021001f	2021001	96,20 €
Goot nr. 2	1000 mm	163/189 mm	160/165 mm	35,9 kg	A 15 – E 600	20 st.	2021002f	2021002	96,20 €
Goot nr. 3	1000 mm	163/189 mm	165/170 mm	36,6 kg	A 15 – E 600	20 st.	2021003f	2021003	96,20 €
Goot nr. 4	1000 mm	163/189 mm	170/175 mm	37,4 kg	A 15 – E 600	20 st.	2021004f	2021004	96,20 €
Goot nr. 5	1000 mm	163/189 mm	175/180 mm	38,1 kg	A 15 – E 600	20 st.	2021005f	2021005	96,20 €
Goot nr. 6	1000 mm	163/189 mm	180/185 mm	38,8 kg	A 15 – E 600	20 st.	2021006f	2021006	96,20 €
Goot nr. 7	1000 mm	163/189 mm	185/190 mm	39,5 kg	A 15 – E 600	20 st.	2021007f	2021007	96,20 €
Goot nr. 8	1000 mm	163/189 mm	190/195 mm	40,3 kg	A 15 – E 600	20 st.	2021008f	2021008	96,20 €
Goot nr. 9	1000 mm	163/189 mm	195/200 mm	40,9 kg	A 15 – E 600	20 st.	2021009f	2021009	96,20 €
Goot nr. 10	1000 mm	163/189 mm	200/205 mm	41,7 kg	A 15 – E 600	20 st.	2021010f	2021010	96,20 €

* Productfamilie BIRCO

Raadpleeg voor klasse D400 en E 600 de speciale installatie-instructies.

Uitgezonderd klasse D 400: niet geschikt voor inbouw dwars over snelwegen of autowegen.

Afmetingen en gewicht kunnen licht variëren.



Lijnzinkput met opstuwbeveiliging | uit 1 stuk

Aqua*

- + Een- of tweezijdige gootaansluiting
- + PP-bezinkselemmer
- + Afgedichte mof met pakking voor buisaansluiting DN 110
- + Interne stankafsluiter DN 110 voor KG en KG 2000 buisaansluiting
- + Thermisch verzinkt massief stalen L-profiel
- + BIRCOtriloc® snelvergrendeling
- + Ook verkrijgbaar met: BIRCOtriloc® schroefbevestiging (Artikelnr. met f)

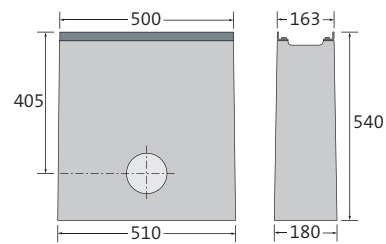

Omschrijving	Lengte bij hoeklijn/bodem	Breedte bij hoeklijn/bodem	Hoogte	Gewicht	Classificatie EN 1433	Pallet	Artikelnummer schroefbevestiging	Artikelnummer BIRCOtriloc®	Prijs per stuk excl. btw
Lijnzinkput	500/510 mm	163/180 mm	710 mm	62,3 kg	A 15 – E 600	12 st.	2021035f	2021035	207,40 €

Externe uitvoer, voor uitvoer DN 110 met mof (Artikelnr. 605010). Prijs op aanvraag.

Gietijzeren rooster met dubbele sleuf

Aqua*

- + Zwarte dompellak
- + 4 BIRCOtriloc® snelvergrendelingen per meter
- + Ook verkrijgbaar met: 4 M8/A2-schroefverbindingen BIRCOtriloc® per meter (Artikelnr. met f)

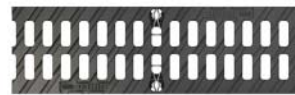

Lengte	Breedte	Gewicht	Inloopopening	Inloopdiameter	Classificatie EN 1433	Pallet	Artikelnummer schroefbevestiging	Artikelnummer BIRCOtriloc®	Prijs per stuk excl. btw
500 mm	153 mm	3,3 kg	2x SW 43/16 mm	469 cm ² /m	A 15 – C 250	100 st.	2021072f	2021072	44,10 €
500 mm	153 mm	4,1 kg	2x SW 43/16 mm	469 cm ² /m	A 15 – E 600	100 st.	2021075f	2021075	59,20 €

Verkrijgbaar in verzinkt gietijzer of met KTL-coating gecombineerd met kleuren volgens de RAL-kleurtafel. Prijs op aanvraag.

Langstaafrooster | gietijzer

Aqua*

- + Zwarte dompellak
- + 4-voudige M8/A2 schroefverbinding per meter
- + Met verschuifbeveiliging

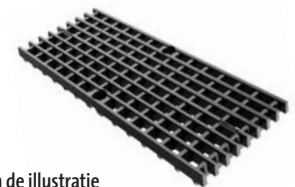
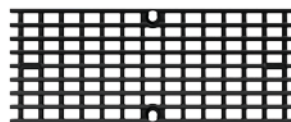

Het ontwerp kan afwijken van de illustratie

Lengte	Breedte	Hoogte	Gewicht	Inloopopening	Inloopdiameter	Classificatie EN 1433	Pallet	Artikelnummer	Prijs per stuk excl. btw
500 mm	153 mm	20 mm	4,0 kg	MW 28/17 mm	699 cm ² /m	A 15 – D 400	100 st.	2021096f	op aanvraag

* Productfamilie BIRCO, SW = Sleufwijdte, MW = Maaswijdte
Raadpleeg voor klasse D400 en E 600 de speciale installatie-instructies.
Uitgezonderd klasse D 400: niet geschikt voor inbouw dwars over snelwegen of autowegen.
Afmetingen en gewicht kunnen licht variëren.

Mazenrooster | thermisch verzinkt staal

Aqua*

- + 4-voudige M8/A2 schroefverbinding per meter
- + Met verschuifbeveiliging

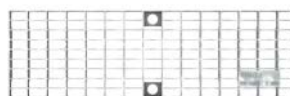

Lengte	Breedte	Hoogte	Gewicht	Inloopopening	Inloopdiameter	Classificatie EN 1433	Pallet	Artikelnummer	Prijs per stuk excl. btw
500 mm	153 mm	20 mm	2,2 kg	MW 30/10 mm	1045 cm ² /m	A 15 - C 250	50 st.	2021065f	op aanvraag
1000 mm	153 mm	20 mm	4,5 kg	MW 30/10 mm	1064 cm ² /m	A 15 - C 250	100 st.	2021055f	op aanvraag

* BIRCO Productgroep, MW = Maaswijdte

Uitzondering op D 400: niet voor inbouw haaks op de rijbaan bij snelwegen en autowegen.
Afmetingen en gewichten kunnen licht variëren.



BIRCOlight triloc[®] | NW 150

Goot met nieuw vergrendelingsysteem



Gotoelement met opstuwbeveiliging | zonder binnenhelling Aqua*

- + Thermisch verzinkt massief stalen L-profiel
- + Opstuwbeveiliging
- + Veiligheidsnaad
- + BIRCOtriloc[®] snelvergrendeling
- + Ook verkrijgbaar met: BIRCOtriloc[®] met schroefbevestiging (Artikelnr. met f)

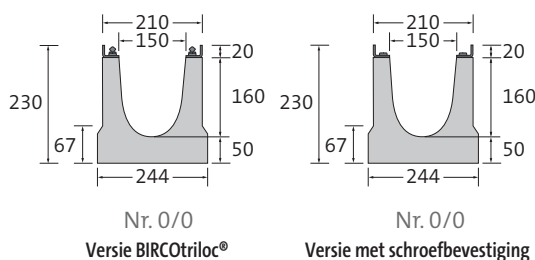

Omschrijving	Lengte	Breedte bij hoeklijn/bodem	Totale hoogte bij tand en groef	Gewicht	Classificatie EN 1433	Pallet	Artikelnummer schroefbevestiging	Artikelnummer BIRCOtriloc [®]	Prijs per stuk excl. btw
Goot nr. 0/0	500 mm	210/244 mm	230/230 mm	31,0 kg	A 15 – E 600	24 st.	2021131f	2021131	85,20 €
Goot nr. 0/0	1000 mm	210/244 mm	230/230 mm	62,6 kg	A 15 – E 600	12 st.	2021126f ●	2021126	113,60 €
Goot nr. 5/0	1000 mm	210/244 mm	255/255 mm	66,4 kg	A 15 – E 600	12 st.	2021127f	2021127	113,60 €
Goot nr. 10/0	1000 mm	210/244 mm	280/280 mm	70,1 kg	A 15 – E 600	12 st.	2021128f	2021128	113,60 €

Gotoelement met opstuwbeveiliging | 0,5% binnenhelling Aqua*

- + Thermisch verzinkt massief stalen L-profiel
- + Opstuwbeveiliging
- + Veiligheidsnaad
- + BIRCOtriloc[®] snelvergrendeling
- + Ook verkrijgbaar met: BIRCOtriloc[®] schroefbevestiging (Artikelnr. met f)

Omschrijving	Lengte	Breedte bij hoeklijn/bodem	Totale hoogte bij tand en groef	Gewicht	Classificatie EN 1433	Pallet	Artikelnummer schroefbevestiging	Artikelnummer BIRCOtriloc [®]	Prijs per stuk excl. btw
Goot nr. 1	1000 mm	210/244 mm	230/235 mm	63,0 kg	A 15 – E 600	12 st.	2021101f	2021101	113,60 €
Goot nr. 2	1000 mm	210/244 mm	235/240 mm	63,8 kg	A 15 – E 600	12 st.	2021102f	2021102	113,60 €
Goot nr. 3	1000 mm	210/244 mm	240/245 mm	64,5 kg	A 15 – E 600	12 st.	2021103f	2021103	113,60 €
Goot nr. 4	1000 mm	210/244 mm	245/250 mm	65,3 kg	A 15 – E 600	12 st.	2021104f	2021104	113,60 €
Goot nr. 5	1000 mm	210/244 mm	250/255 mm	66,0 kg	A 15 – E 600	12 st.	2021105f	2021105	113,60 €
Goot nr. 6	1000 mm	210/244 mm	255/260 mm	66,8 kg	A 15 – E 600	12 st.	2021106f	2021106	113,60 €
Goot nr. 7	1000 mm	210/244 mm	260/265 mm	67,5 kg	A 15 – E 600	12 st.	2021107f	2021107	113,60 €
Goot nr. 8	1000 mm	210/244 mm	265/270 mm	68,2 kg	A 15 – E 600	12 st.	2021108f	2021108	113,60 €
Goot nr. 9	1000 mm	210/244 mm	270/275 mm	69,0 kg	A 15 – E 600	12 st.	2021109f	2021109	113,60 €
Goot nr. 10	1000 mm	210/244 mm	275/280 mm	69,7 kg	A 15 – E 600	12 st.	2021110f	2021110	113,60 €

● Product op voorraad, * Productfamilie BIRCO
Raadpleeg voor klasse D400 en E 600 de speciale installatie-instructies.
Uitgezonderd klasse D 400: niet geschikt voor inbouw dwars over snelwegen of autowegen.
Afmetingen en gewicht kunnen licht variëren.



Lijnzinkput met opstuwbeveiliging | uit 1 stuk

Aqua*

- + Een- of tweezijdige gootaansluiting
- + PP slibemmer
- + Afgedichte mof met pakking voor buisaansluiting DN 160
- + Zonder stankafsluiter
- + Thermisch verzinkt massief stalen L-profiel
- + BIRCOtriloc® snelvergrendeling
- + Ook verkrijgbaar met: BIRCOtriloc® schroefbevestiging (Artikelnr. met f)

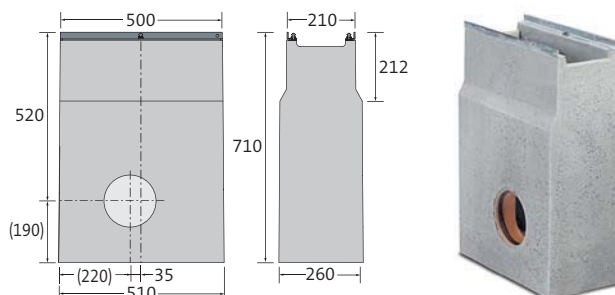

Omschrijving	Lengte bij hoeklijn/bodem	Breedte bij hoeklijn/bodem	Hoogte	Gewicht	Classificatie EN 1433	Pallet	Artikelnr. versie met schroefbevestiging	Artikelnr. versie BIRCOtriloc®	Prijs per stuk excl. btw
Lijnzinkput	500/510 mm	210/260 mm	710 mm	112,0 kg	A 15 – E 600	8 st.	2021135f	2021135	285,20 €

Gietijzeren rooster met dubbele sleuf

Aqua*

- + Zwarte dompellak
- + 4 BIRCOtriloc® snelvergrendelingen per meter
- + Ook verkrijgbaar met: 4 M8/A2-schroefverbindingen BIRCOtriloc® per meter (Artikelnr. met f)

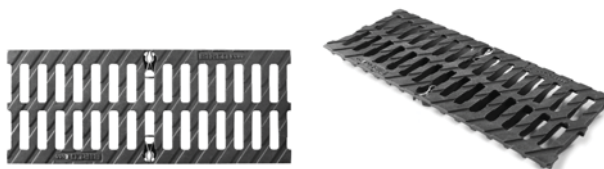

Lengte	Breedte	Gewicht	Inloopopening	Inloopdiameter	Classificatie EN 1433	Pallet	Artikelnr. versie met schroefbevestiging	Artikelnr. versie BIRCOtriloc®	Prijs per stuk excl. btw
500 mm	200 mm	4,7 kg	2x SW 68/16 mm	685 cm ² /m	A 15 – C 250	100 st.	2021172f ●	2021172	53,30 €
500 mm	200 mm	6,1 kg	2x SW 68/16 mm	685 cm ² /m	A 15 – E 600	100 st.	2021175f ●	2021175	63,60 €

Verkrijgbaar in verzinkt gietijzer of met KTL-coating gecombineerd met kleuren volgens de RAL-kleurtabel. Prijs op aanvraag.

Langstaafrooster | gietijzer

Aqua*

- + Zwarte dompellak
- + 4-voudige M8/A2 schroefverbinding per meter
- + Met verschuifbeveiliging

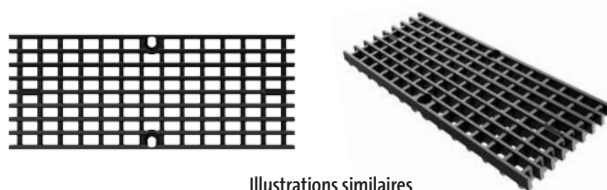

Lengte	Breedte	Hoogte	Gewicht	Inloopopening	Inloopdiameter	Classificatie EN 1433	Pallet	Artikelnummer	Prijs per stuk excl. btw
500 mm	200 mm	20 mm	5,5 kg	MW 28/17 mm	960 cm ² /m	A 15 – D 400	100 st.	2021196f	op aanvraag

● Product op voorraad, * Productfamilie BIRCO, SW = Sleufwijdte, MW = Maaswijdte
 Raadpleeg voor klasse D400 en E 600 de speciale installatie-instructies.
 Uitgezonderd klasse D 400: niet geschikt voor inbouw dwars over snelwegen of autowegen.
 Afmetingen en gewicht kunnen licht variëren.

Mazenrooster | thermisch verzinkt staal

Aqua*

- + 4-voudige M8/A2 schroefverbinding per meter
- + Met verschuifbeveiliging

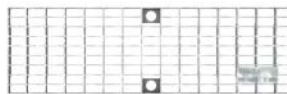

Het ontwerp kan afwijken van de illustratie

Lengte	Breedte	Hoogte	Gewicht	Inloopopening	Inloopdiameter	Classificatie EN 1433	Pallet	Artikelnummer	Prijs per stuk excl. btw
500 mm	200 mm	20 mm	4,0 kg	MW 30/10 mm	1405 cm ² /m	A 15 – C 250	50 st.	2021165f	op aanvraag
1000 mm	200 mm	20 mm	7,9 kg	MW 30/10 mm	1427 cm ² /m	A 15 – C 250	60 st.	2021155f	op aanvraag

* BIRCO Productgroep, MW = Maaswijdte
 Uitzondering op D 400: niet voor inbouw haaks op de rijbaan bij snelwegen en autowegen.
 Afmetingen en gewichten kunnen licht variëren.



BIRCOlight triloc[®] | NW 200

Goot met nieuw vergrendelingsysteem



Gootelement met opstuwbeveiliging | zonder binnenhelling

Aqua*

- + Thermisch verzinkt massief stalen L-profiel
- + Opstuwbeveiliging
- + Veiligheidsnaad
- + BIRCOtriloc[®] snelvergrendeling
- + Ook verkrijgbaar met: BIRCOtriloc[®] schroefbevestiging (Artikelnr. met f)

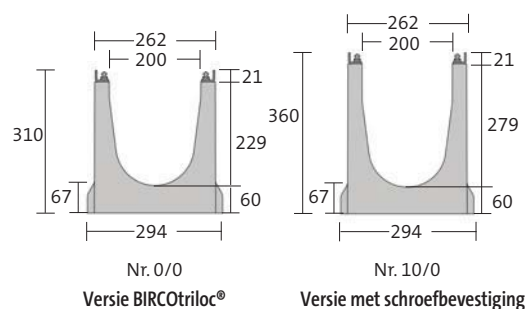

Omschrijving	Lengte	Breedte bij hoeklijn/bodem	Totale hoogte bij tand en groef	Gewicht	Classificatie EN 1433	Pallet	Artikelnummer schroefbevestiging	Artikelnummer BIRCOtriloc [®]	Prijs per stuk excl. btw
Goot nr. 0/0	500 mm	262/294 mm	310/310 mm	47,0 kg	A 15 – E 600	24 st.	2021231f	2021231	99,60 €
Goot nr. 0/0	1000 mm	262/294 mm	310/310 mm	92,7 kg	A 15 – E 600	12 st.	2021226f	2021226	135,00 €
Goot nr. 5/0	1000 mm	262/294 mm	330/330 mm	95,7 kg	A 15 – E 600	8 st.	2021227f	2021227	135,00 €
Goot nr. 10/0	1000 mm	262/294 mm	360/360 mm	100,0 kg	A 15 – E 600	8 st.	2021228f	2021228	135,00 €

Lijnzinkput met opstuwbeveiliging | uit 1 stuk

Aqua*

- + Een- of tweezijdige gootaansluiting
- + PP slibemmer
- + Afgedichte mof met pakking voor buisaansluiting DN 200
- + Zonder stankafsluiter
- + Thermisch verzinkt massief stalen L-profiel
- + BIRCOtriloc[®] snelvergrendeling
- + Ook verkrijgbaar met: BIRCOtriloc[®] schroefbevestiging (Artikelnr. met f)

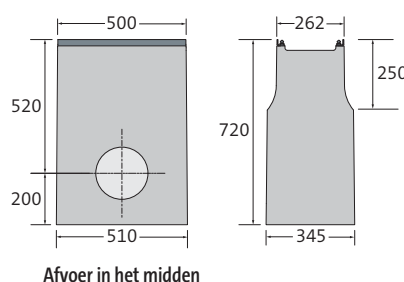

Afvoer in het midden

Omschrijving	Lengte bij hoeklijn/bodem	Breedte bij hoeklijn/bodem	Hoogte	Gewicht	Classificatie EN 1433	Pallet	Artikelnummer schroefbevestiging	Artikelnummer BIRCOtriloc [®]	Prijs per stuk excl. btw
Lijnzinkput	500/510 mm	262/345 mm	720 mm	139,2 kg	A 15 – E 600	6 st.	20212351f	20212351	365,70 €

* Productfamilie BIRCO

Raadpleeg voor klasse D400 en E 600 de speciale installatie-instructies.

Uitgezonderd klasse D 400: niet geschikt voor inbouw dwars over snelwegen of autowegen.

Afmetingen en gewicht kunnen licht variëren.

Gietijzeren rooster met dubbele sleuf

Aqua*

- + Zwarte dompellak
- + 4 M8 schroeven per meter
- + 4 BIRCOtriloc® snelvergrendelingen per meter
- + Ook verkrijgbaar met: 4 M8/A2-schroefverbindingen BIRCOtriloc® per meter (Artikelnr. met f)
- + Antislipklasse R11/V10 (Artikelnr. 2121274/2021274f)

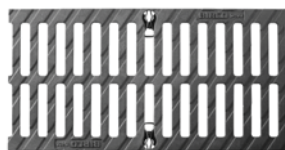

Lengte	Breedte	Gewicht	Inloopopening	Inloopdia- meter	Classificatie EN 1433	Pallet	Artikelnr. versie met schroef- bevestiging	Artikelnr. versie BIRCOtriloc®	Prijs per stuk excl. btw
500 mm	250 mm	5,8 kg	2x SW 93/ 18 mm	962 cm ² /m	A 15 – C 250	60 st.	-	2021272	53,20 €
500 mm	250 mm	5,8 kg	2x SW 93/ 18 mm	962 cm ² /m	A 15 – C 250	60 st.	2021272f ●	-	53,20 €
500 mm	250 mm	6,9 kg	2x SW 93/ 18 mm	962 cm ² /m	A 15 – D 400	60 st.	-	2021274	72,30 €
500 mm	250 mm	6,9 kg	2x SW 93/ 18 mm	962 cm ² /m	A 15 – D 400	60 st.	2021274f ●	-	72,30 €

Verkrijgbaar in verzinkt gietijzer of met KTL-coating gecombineerd met kleuren volgens de RAL-kleurtabel. Prijs op aanvraag.

Langstaafrooster | gietijzer

Aqua*

- + Zwarte dompellak
- + 4-voudige M8/A2 schroefverbinding per meter
- + Met verschuifbeveiliging



Lengte	Breedte	Hoogte	Gewicht	Inloopopening	Inloopdia- meter	Classificatie EN 1433	Pallet	Artikelnummer	Prijs per stuk excl. btw
500 mm	250 mm	20 mm	7,5 kg	MW 28/17 mm	1222 cm ² /m	A 15 – D 400	60 st.	2021296f	70,30 €

Mazenrooster | thermisch verzinkt staal

Aqua*

- + Thermisch gegalvaniseerd staal
- + 4 M8 schroeven BIRCOtriloc® per meter
- + Antislipklasse R10/V10

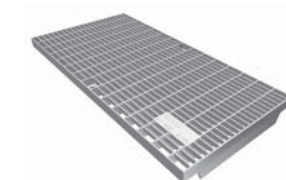
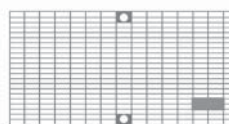

Lengte	Breedte	Gewicht	Inloopopening	Inloopdia- meter	Classificatie EN 1433	Pallet	Artikelnummer schroefbevestiging	Prijs per stuk excl. btw
500 mm	250 mm	4,4 kg	MW 30/10 mm	1783 cm ² /m	A 15 – B 125	50 st.	20212631f	152,50 €
1000 mm	250 mm	8,4 kg	MW 30/10 mm	1807 cm ² /m	A 15 – B 125	200 st.	20212531f	216,50 €

● Product op voorraad, * Productfamilie BIRCO, SW = Sleufwijdte, MW = Maaswijdte
Raadpleeg voor klasse D400 en E 600 de speciale installatie-instructies.
Uitgezonderd klasse D 400: niet geschikt voor inbouw dwars over snelwegen of autowegen.
Afmetingen en gewicht kunnen licht variëren.

BIRCOlight triloc[®] | Toebehoren

Goot met nieuw vergrendelingsstelsysteem

Eindschijf NW 100 | strip gegalvaniseerd staal Aqua*

+ Met aangekoppelde afvoeraansluiting

Omschrijving	Breedte	Voor hoogte	Gewicht	Artikelnr.	Prijs per stuk excl. btw
Eindschijf, nr. 0/0 – 4	160 mm	155 – 175 mm	0,3 kg	2021040 ●	19,00 €
Eindschijf, nr. 5 – 8	160 mm	175 – 195 mm	0,3 kg	2021041 ●	19,00 €
Eindschijf, nr. 9 – 10	160 mm	195 – 205 mm	0,4 kg	2021042 ●	19,00 €
Eindschijf met mof DN 110, nr. 0/0	160 mm	155 mm	0,5 kg	2021045 ●	28,90 €
Eindschijf met mof DN 110, nr. 5/0	160 mm	180 mm	0,7 kg	2021046 ●	28,90 €
Eindschijf met mof DN 110, nr. 10/0	160 mm	205 mm	0,7 kg	2021047 ●	28,90 €

Ook verkrijgbaar in RVS (V2A), prijs op aanvraag.

Eindschijf NW 150 | strip gegalvaniseerd staal Aqua*

+ Met aangekoppelde afvoeraansluiting

Omschrijving	Breedte	Voor hoogte	Gewicht	Artikelnr.	Prijs per stuk excl. btw
Eindschijf, nr. 0/0 – 4	210 mm	230 – 250 mm	0,6 kg	2021140 ●	25,40 €
Eindschijf, nr. 5 – 8	210 mm	255 – 270 mm	0,7 kg	2021141 ●	25,40 €
Eindschijf, nr. 9 – 10	210 mm	270 – 280 mm	0,8 kg	2021142 ●	25,40 €
Eindschijf met mof DN 160, nr. 0/0	210 mm	230 mm	0,9 kg	2021145 ●	51,70 €
Eindschijf met mof DN 160, nr. 5/0	210 mm	255 mm	1,0 kg	2021146 ●	51,70 €
Eindschijf met mof DN 160, nr. 10/0	210 mm	280 mm	1,1 kg	2021147 ●	51,70 €

Ook verkrijgbaar in RVS (V2A), prijs op aanvraag.

Eindschijf NW 200 | strip gegalvaniseerd staal Aqua*

+ Met aangekoppelde afvoeraansluiting

Omschrijving	Breedte	Voor hoogte	Gewicht	Artikelnr.	Prijs per stuk excl. btw
Eindschijf, nr. 0/0 – 5/0	260 mm	310 – 330 mm	1,1 kg	20212401 ●	37,20 €
Eindschijf, nr. 10/0	260 mm	360 mm	1,2 kg	2021242 ●	37,20 €
Eindschijf met mof DN 200, nr. 0/0	260 mm	310 mm	1,7 kg	2021245 ●	62,40 €
Eindschijf met mof DN 200, nr. 5/0	260 mm	330 mm	1,8 kg	2021246 ●	62,40 €
Eindschijf met mof DN 200, nr. 10/0	260 mm	360 mm	1,8 kg	2021247 ●	62,40 €

Ook verkrijgbaar in RVS (V2A), prijs op aanvraag.

● Product op voorraad, * Productfamilie BIRCO
Afmetingen en gewicht kunnen licht variëren.



Stankafsluiter voor lijnzinkput | PP

Tec*

+ Afvoer voor lijnzinkput met mof voor aansluiting DN 160

Omschrijving	Gewicht	Artikelnr.	Prijs per stuk excl. btw
Interne stankafsluiter compatibel met PVC buis DN 160 uit 1 stuk	0,2 kg	605002 ●	11,10 €
Externe stankafsluiter, compatibel met PP buis DN 160	5,1 kg	605011	op aanvraag

● Product op voorraad, * Productfamilie BIRCO
Afmetingen en gewicht kunnen licht variëren.



BIRCOLight triloc[®] – Afwateringsprestaties

De gotensystemen van BIRCO hebben uitstekende afwateringscapaciteiten. Naast de onderstaande tabel biedt BIRCO u ook een waterloopkundige berekening op maat voor uw project.

BIRCOLight triloc[®] NW 100

Lengte = 1000 mm	Afwatercapaciteit aan het gooteinde	Diametervlak aan het gooteinde
Goot nr. 0/0	4,96 l/sec	89,0 cm ²
Goot nr. 1	5,55 l/sec	94,0 cm ²
Goot nr. 2	5,85 l/sec	99,0 cm ²
Goot nr. 3	6,14 l/sec	104,0 cm ²
Goot nr. 4	6,44 l/sec	109,0 cm ²
Goot nr. 5	6,73 l/sec	114,0 cm ²
Goot nr. 5/0	6,35 l/sec	114,0 cm ²
Goot nr. 6	7,03 l/sec	119,0 cm ²
Goot nr. 7	7,32 l/sec	124,0 cm ²
Goot nr. 8	7,62 l/sec	129,0 cm ²
Goot nr. 9	7,91 l/sec	134,0 cm ²
Goot nr. 10	8,21 l/sec	139,0 cm ²
Goot nr. 10/0	7,74 l/sec	139,0 cm ²

BIRCOLight triloc[®] NW 200

Lengte = 1000 mm	Afwatercapaciteit aan het gooteinde	Diametervlak aan het gooteinde
Goot nr. 0/0	20,70 l/sec	372,64 cm ²
Goot nr. 5/0	23,48 l/sec	422,66 cm ²
Goot nr. 10/0	26,26 l/sec	472,69 cm ²

BIRCOLight triloc[®] NW 150

Lengte = 1000 mm	Afwatercapaciteit aan het gooteinde	Diametervlak aan het gooteinde
Goot nr. 0/0	10,34 l/sec	186,14 cm ²
Goot nr. 1	12,81 l/sec	193,60 cm ²
Goot nr. 2	13,42 l/sec	201,05 cm ²
Goot nr. 3	14,03 l/sec	208,51 cm ²
Goot nr. 4	14,64 l/sec	215,96 cm ²
Goot nr. 5	15,26 l/sec	223,42 cm ²
Goot nr. 5/0	12,41 l/sec	223,42 cm ²
Goot nr. 6	15,87 l/sec	230,87 cm ²
Goot nr. 7	16,49 l/sec	238,33 cm ²
Goot nr. 8	17,11 l/sec	245,78 cm ²
Goot nr. 9	17,73 l/sec	253,24 cm ²
Goot nr. 10	18,35 l/sec	260,69 cm ²
Goot nr. 10/0	14,48 l/sec	260,69 cm ²

Deze tabel is uitsluitend indicatief, aangezien de resultaten afhankelijk zijn van de plaatselijke omstandigheden, dat wil zeggen het aantal afvoerbuizen, aantal gootlijnen, enzovoorts. Wij raden u daarom aan om door ons een waterloopkundige berekening te laten uitvoeren.

BIRCOslim® | DN 100

Het lichtgewicht met bijzondere sterktes



Gootelementen opstuwbeveiliging | zonder interne helling

Aqua*

- + Stalen L-profielen met coating van zink, aluminium en magnesium (Magnelis®)
- + BIRCOhyperbool-bouwworm
- + Veiligheidsnaad
- + Met verschuifbeveiliging van de afdekking

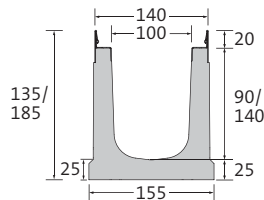

Omschrijving	Lengte	Breedte bij L-profiel/bodem	Hoogte bij groef/tand	Gewicht	Classificatie EN 1433	Pallet	Artikelnummer	Prijs per stuk excl. btw
Goot nr. 0/0	500 mm	140/155 mm	135/135 mm	11,5 kg	A 15 - C 250	32 st.	4112031 ●	55,70 €
Goot nr. 0/0	1000 mm	140/155 mm	135/135 mm	22,1 kg	A 15 - C 250	30 st.	4112026 ●	73,80 €
Goot nr. 0/0 met afvoer	1000 mm	140/155 mm	135/135 mm	20,0 kg	A 15 - C 250	30 st.	4112023 ●	88,40 €
Goot nr. 10/0	1000 mm	140/155 mm	185/185 mm	27,7 kg	A 15 - C 250	20 st.	4112028 ●	73,80 €

Vlakke goot | zonder interne helling

Aqua*

- + Stalen L-profielen met coating van zink, aluminium en magnesium (Magnelis®)
- + BIRCOhyperbool-bouwworm
- + Veiligheidsnaad
- + Met verschuifbeveiliging van de afdekking

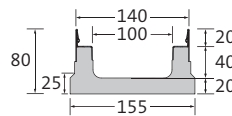

Omschrijving	Lengte	Breedte bij L-profiel/bodem	Hoogte bij groef/tand	Gewicht	Classificatie EN 1433	Pallet	Artikelnummer	Prijs per stuk excl. btw
Bouwhoogte 80	1000 mm	140/155 mm	80 mm	12,9 kg	A 15 - C 250	40 st.	4112030	73,80 €

Lijnzinkput | uit 1 stuk

Aqua*

- + Stalen L-profielen met coating van zink, aluminium en magnesium (Magnelis®)
- + 1- of 2-zijdige gootaansluiting tot nr. 10/0
- + Interne PP-stankafsluiter DN 110 voor KG- en KG-2000-buisaansluiting
- + KG-mof in beton voor DN 110-buisaansluiting
- + PP-slibemmer
- + Met verschuifbeveiliging van de afdekking

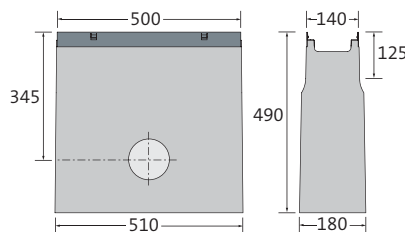

Omschrijving	Lengte bij L-profiel/bodem	Breedte bij L-profiel/bodem	Hoogte	Gewicht	Classificatie EN 1433	Pallet	Artikelnummer	Prijs per stuk excl. btw
Lijnzinkput	500/510 mm	140/180 mm	490 mm	53,3 kg	A 15 - C 250	12 st.	4112035	167,00 €

Externe uitvoer DN 110 met mof (Artikelnr. 605010) op aanvraag.

● Op voorraad, * BIRCO Productgroep
Afmetingen en gewichten kunnen licht variëren.



Gietijzeren rooster met dubbele sleuf

Aqua*

- + Zwarte dompellak
- + 8-voudige klemming per meter



Lengte	Breedte	Hoogte	Gewicht	Inloopopening	Inlooppdiameter	Classificatie EN 1433	Pallet	Artikelnummer	Prijs per stuk excl. btw
500 mm	133 mm	20 mm	2,9 kg	2x SW 44/16 mm	440 cm ² /m	A 15 – B 125	100 st.	4112070	29,90 €

Langstaafrooster | gietijzer

Aqua*

- + Zwarte dompellak
- + 8-voudige klemming per meter

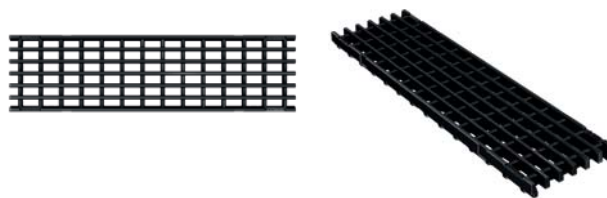

Lengte	Breedte	Hoogte	Gewicht	Inloopopening	Inlooppdiameter	Classificatie EN 1433	Pallet	Artikelnummer	Prijs per stuk excl. btw
500 mm	133 mm	20 mm	3,7 kg	MW 29/14 mm	626 cm ² /m	A 15 – C 250	100 st.	4112095	38,70 €

Mazenrooster | thermisch verzinkt staal

Aqua*

- + 8-voudige klemming per meter

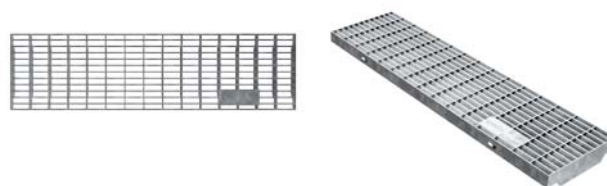

Lengte	Breedte	Hoogte	Gewicht	Inloopopening	Inlooppdiameter	Classificatie EN 1433	Pallet	Artikelnummer	Prijs per stuk excl. btw
500 mm	133 mm	20 mm	1,2 kg	MW 30/10 mm	936 cm ² /m	A 15 – B 125	100 st.	4112063	38,70 €
1000 mm	133 mm	20 mm	2,4 kg	MW 30/10 mm	976 cm ² /m	A 15 – B 125	50 st.	4112053	54,60 €

● Op voorraad, * BIRCO Productgroep
 SW = sleufwijdte, MW = maaswijdte
 Afmetingen en gewichten kunnen licht variëren.



BIRCOslim® | DN 150

Het lichtgewicht met bijzondere sterktes



Gootelementen opstuwbeveiliging | zonder interne helling

Aqua*

- + Stalen L-profielen met coating van zink, aluminium en magnesium (Magnelis®)
- + BIRCOhyperbool-bouwworm
- + Veiligheidsnaad
- + Met verschuifbeveiliging van de afdekking

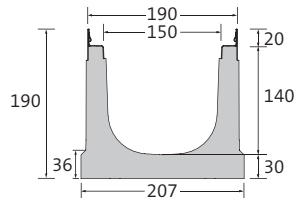

Omschrijving	Lengte	Breedte bij L-profiel/bodem	Hoogte bij groef/tand	Gewicht	Classificatie EN 1433	Pallet	Artikelnummer	Prijs per stuk excl. btw
Goot nr. n° 0/0	500 mm	190/207 mm	190/190 mm	18,1 kg	A 15 - C 250	30 st.	4112131 ●	71,70 €
Goot nr. n° 0/0	1000 mm	190/207 mm	190/190 mm	36,2 kg	A 15 - C 250	15 st.	4112126 ●	96,60 €
Goot nr. 0/0 met afvoer	1000 mm	190/207 mm	190/190 mm	34,0 kg	A 15 - C 250	15 st.	4112123 ●	130,30 €

Lijnzinkput | uit 1 stuk

Aqua*

- + Stalen L-profielen met coating van zink, aluminium en magnesium (Magnelis®)
- + 1- of 2-zijdige gootaansluiting tot nr. 10/0
- + KG-mof in beton voor DN 160-buisaansluiting
- + PP-slibemmer
- + Met verschuifbeveiliging van de afdekking

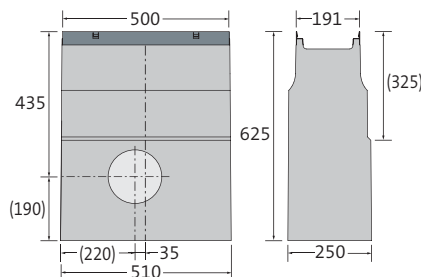

Omschrijving	Lengte bij L-profiel/bodem	Breedte bij L-profiel/bodem	Hoogte	Gewicht	Classificatie EN 1433	Pallet	Artikelnummer	Prijs per stuk excl. btw
Lijnzinkput	500/510 mm	190/250 mm	625 mm	89,5 kg	A 15 - C 250	8 st.	4112135 ●	229,90 €

Externe uitvoer DN 160 met mof op aanvraag.

● Op voorraad, * BIRCO Productgroep
Afmetingen en gewichten kunnen licht variëren.



Gietijzeren rooster met dubbele sleuf

Aqua*

- + Zwarte dompellak
- + 8-voudige klemming per meter



Lengte	Breedte	Hoogte	Gewicht	Inloopopening	Inloofdiameter	Classificatie EN 1433	Pallet	Artikelnummer	Prijs per stuk excl. btw
500 mm	183 mm	21 mm	4,2 kg	2x SW 66/16 mm	667 cm ² /m	A 15 – B 125	100 st.	4112170	41,20 €

Op aanvraag ook KTL met poedercoating in RAL-kleuren verkrijgbaar. Prijzen op aanvraag.

Langstaafrooster | gietijzer

Aqua*

- + Zwarte dompellak
- + 8-voudige klemming per meter

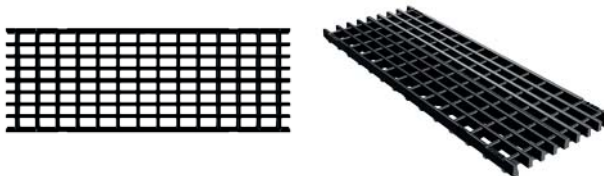

Lengte	Breedte	Hoogte	Gewicht	Inloopopening	Inloofdiameter	Classificatie EN 1433	Pallet	Artikelnummer	Prijs per stuk excl. btw
500 mm	183 mm	21 mm	5,5 kg	MW 29/14 mm	896 cm ² /m	A 15 – C 250	100 st.	4112195	46,40 €

Op aanvraag ook KTL met poedercoating in RAL-kleuren verkrijgbaar. Prijzen op aanvraag.

Mazenrooster | thermisch verzinkt staal

Aqua*

- + 8-voudige klemming per meter

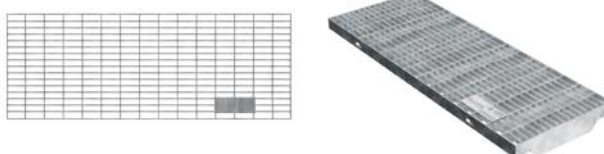

Lengte	Breedte	Hoogte	Gewicht	Inloopopening	Inloofdiameter	Classificatie EN 1433	Pallet	Artikelnummer	Prijs per stuk excl. btw
500 mm	183 mm	20 mm	2,8 kg	MW 30/10 mm	1305 cm ² /m	A 15 – B 125	50 st.	4112163	73,00 €
1000 mm	183 mm	20 mm	5,5 kg	MW 30/10 mm	1325 cm ² /m	A 15 – B 125	60 st.	4112153	98,80 €

● Op voorraad, * BIRCO Productgroep
SW = sleufwijdte, MW = maaswijdte
Afmetingen en gewichten kunnen licht variëren.



BIRCOslim® | Toebehoren

Het lichtgewicht met bijzondere sterktes

Eindschijf voor NW 100 | met coating van zink, aluminium en magnesium (Magnelis®) Aqua*

+ Met aangekoppelde afvoeraansluiting

Omschrijving	Breedte	Voor bouwhoogte	Gewicht	Artikelnummer	Prijs per stuk excl. btw
Eindschijf, nr. 0/0	140 mm	135 mm	0,3 kg	4112090 ●	16,40 €
Eindschijf, nr. 10/0	140 mm	185 mm	0,4 kg	4112092 ●	18,10 €
Eindschijf voor vlakke goot	140 mm	80 mm	0,2 kg	4112040 ●	16,40 €
Eindschijf met afvoer DN 110, nr. 0/0	140 mm	135 mm	0,8 kg	4112045 ●	25,50 €
Eindschijf met afvoer DN 110, nr. 10/0	140 mm	185 mm	0,7 kg	4112047 ●	25,00 €

Eindschijf voor NW 150 | met coating van zink, aluminium en magnesium (Magnelis®) Aqua*

+ Met aangekoppelde afvoeraansluiting

Omschrijving	Breedte	Voor bouwhoogte	Gewicht	Artikelnummer	Prijs per stuk excl. btw
Eindschijf, nr. 0/0	190 mm	190 mm	0,5 kg	4112190 ●	22,90 €
Eindschijf met afvoer DN 110, nr. 10/0	190 mm	190 mm	0,8 kg	4112145 ●	44,00 €

Stankafsluiter voor lijn-zinkputten | PE Tec*

+ Stankafsluiter voor afvoer met KG-mof DN 160 voor 1-delige zinkputten

Omschrijving	Gewicht	Artikelnummer	Prijs per stuk excl. btw
Interne stankafsluiter DN 160 geschikt voor KG-buisaansluiting, 1-delig	0,2 kg	605002 ●	11,10 €
Externe stankafsluiter DN 160 geschikt voor KG-2000 buisaansluiting	5,1 kg	605011	op aanvraag

● Produit en stock, * Famille de produits BIRCO
Dimensions et poids peuvent varier légèrement.



BIRCOslim® – Afwateringsprestaties

De gotensystemen van BIRCO hebben uitstekende afwateringscapaciteiten. Naast de onderstaande tabel biedt BIRCO u ook een waterloopkundige berekening op maat voor uw project.

BIRCOslim® NW 100

Lengte = 1000 mm	Afwatercapaciteit aan het gooteinde	Diametervlak aan het gooteinde
Nr. 0/0	4,16 l/sec	74,85 cm ²
Nr. 10/0	6,85 l/sec	123,38 cm ²

BIRCOslim® NW 150

Lengte = 1000 mm	Afwatercapaciteit aan het gooteinde	Diametervlak aan het gooteinde
Nr. 0/0	10,20 l/sec	183,55 cm ²

BIRCOslim® NW 100 Vlakke goot

Lengte = 1000 mm	Afwatercapaciteit aan het gooteinde	Diametervlak aan het gooteinde
Hauteur 80 mm	1,91 l/sec	34,31 cm ²

Deze tabel is uitsluitend indicatief, aangezien de resultaten afhankelijk zijn van de plaatselijke omstandigheden, dat wil zeggen het aantal afvoerbuizen, aantal gootlijnen, enzovoorts. Wij raden u daarom aan om door ons een waterloopkundige berekening te laten uitvoeren.



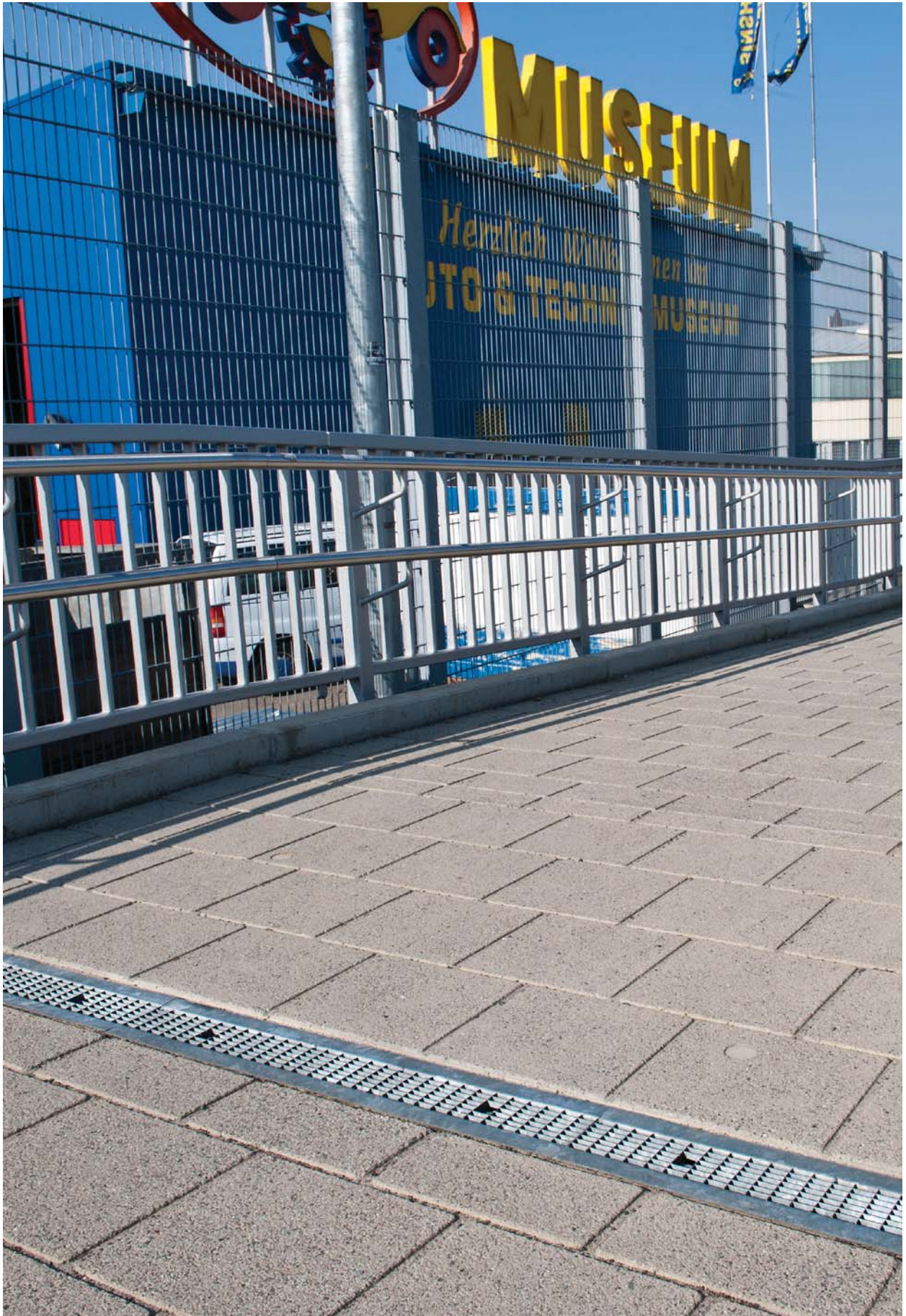

Oprit halte Sinsheim met BIRCOplus



BIRCOplus | NW 100

Eenvoudig onderhoud – ideale installatie



Gootelementen | 0,5% interne helling

Aqua*

- + Betonkant door afdekking onzichtbaar
- + Veiligheidsnaad

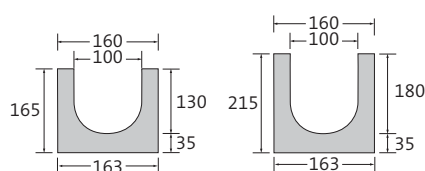

Nr. 0/0

Nr. 10/0



Omschrijving	Lengte	Breedte	Totale hoogte bij tand en groef	Gewicht	Classificatie EN 1433	Pallet	Artikelnummer	Prijs per stuk excl. btw
Goot nr. 1	1000 mm	160 mm	165/170 mm	37,5 kg	A 15 – C 250	25 st.	012001 ●	34,60 €
Goot nr. 2	1000 mm	160 mm	170/175 mm	38,3 kg	A 15 – C 250	25 st.	012002 ●	34,60 €
Goot nr. 3	1000 mm	160 mm	175/180 mm	39,0 kg	A 15 – C 250	25 st.	012003 ●	34,60 €
Goot nr. 4	1000 mm	160 mm	180/185 mm	39,8 kg	A 15 – C 250	25 st.	012004 ●	34,60 €
Goot nr. 5	1000 mm	160 mm	185/190 mm	40,6 kg	A 15 – C 250	25 st.	012005 ●	34,60 €
Goot nr. 6	1000 mm	160 mm	190/195 mm	41,4 kg	A 15 – C 250	20 st.	012006 ●	34,60 €
Goot nr. 7	1000 mm	160 mm	195/200 mm	42,2 kg	A 15 – C 250	20 st.	012007 ●	34,60 €
Goot nr. 8	1000 mm	160 mm	200/205 mm	43,0 kg	A 15 – C 250	20 st.	012008 ●	34,60 €
Goot nr. 9	1000 mm	160 mm	205/210 mm	43,8 kg	A 15 – C 250	20 st.	012009 ●	34,60 €
Goot nr. 10	1000 mm	160 mm	210/215 mm	44,6 kg	A 15 – C 250	20 st.	012010 ●	34,60 €

Gootelementen | zonder interne helling

Aqua*

- + Betonkant door afdekking onzichtbaar
- + Veiligheidsnaad

Omschrijving	Lengte	Breedte	Totale hoogte bij tand en groef	Gewicht	Classificatie EN 1433	Pallet	Artikelnummer	Prijs per stuk excl. btw
Goot nr. 0/0	500 mm	160 mm	165/165 mm	19,0 kg	A 15 – C 250	40 st.	012031 ●	26,10 €
Goot nr. 0/0	1000 mm	160 mm	165/165 mm	37,0 kg	A 15 – C 250	30 st.	012026 ●	34,60 €
Goot nr. 0/0 met afvoer DN 110	1000 mm	160 mm	165/165 mm	37,0 kg	A 15 – C 250	30 st.	012033 ●	58,60 €
Goot nr. 5/0	1000 mm	160 mm	190/190 mm	41,0 kg	A 15 – C 250	25 st.	012027 ●	34,60 €
Goot nr. 10/0	1000 mm	160 mm	215/215 mm	44,0 kg	A 15 – C 250	20 st.	012028 ●	34,60 €

● Op voorraad, * BIRCO Productgroep
Afmetingen en gewichten kunnen licht variëren.



Lijn-zinkput | 1-delig

Aqua*

- + 1- of 2-zijdige goot aansluiting tot nr. 10
- + Interne PP-stankafsluiter DN 110 voor KG en KG-2000 buisaansluiting
- + PP-bezinkselemmer
- + KG-mof in beton voor buisaansluiting DN 110

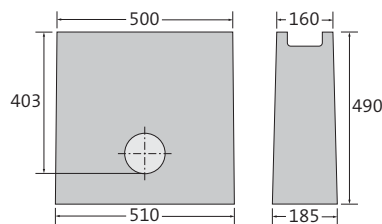

Afvoer in het midden



Omschrijving	Lengte boven/ bij bodem	Breedte boven/ bij bodem	Hoogte	Gewicht	Classificatie EN 1433	Pallet	Artikelnummer	Prijs per stuk excl. btw
Lijn-zinkput	500/510 mm	160/185 mm	490 mm	58,0 kg	A 15 - C 250	12 st.	012035 ●	142,30 €

Externe stankafsluiter DN 110 KG-2000 (Art.-nr. 605010). Prijs op aanvraag.

Gietijzeren sleufafdekkingen

Aqua*

- + Zwarte dompellak
- + 2-voudige M12/A2 schroefverbinding met bevestigingsbeugel
- + Dikte roosterrand 5 mm



Omschrijving	Lengte	Breedte	Hoogte	Gewicht	Inloopopening	Inloopdiameter	Classificatie EN 1433	Pallet	Artikelnummer	Prijs per stuk excl. btw
zwart	500 mm	158 mm	5 mm	3,4 kg	SW 85/10 mm	312 cm ² /m	A 15 - C 250	150 st.	012070 ●	34,30 €

Op aanvraag ook KTL met poedercoating in RAL-kleuren verkrijgbaar. Prijzen op aanvraag.

Sleufrooster | klemrooster | gegalvaniseerd staal

Aqua*

- + Gegalvaniseerd
- + Als klemrooster
- + Dikte roosterrand 2,5 mm



Omschrijving	Lengte	Breedte	Hoogte	Gewicht	Inloopopening	Inloopdiameter	Classificatie EN 1433	Pallet	Artikelnummer	Prijs per stuk excl. btw
gegalvaniseerd	500 mm	158 mm	2,5 mm	1,3 kg	SW 80/12 mm	334 cm ² /m	A 15	50 st.	012066 ●	24,80 €
gegalvaniseerd	1000 mm	158 mm	2,5 mm	2,4 kg	SW 80/12 mm	334 cm ² /m	A 15	200 st.	012056 ●	32,40 €

● Op voorraad, * BIRCO Productgroep, SW = Sleufwijdte
Afwateringsopeningen, delen op speciale lengtes en verstekzaagsneden zijn op aanvraag mogelijk.
Afmetingen en gewichten kunnen licht variëren.

Mazenrooster | klemrooster | thermisch verzinkt staal

Aqua*

+ Dikte roosterrand 2 mm



Omschrijving	Lengte	Breedte	Hoogte	Gewicht	Inloopopening	Inloop-diameter	Classificatie EN 1433	Pallet	Artikelnummer	Prijs per stuk ^{excl. btw}
thermisch verzinkt	500 mm	158 mm	2 mm	1,7 kg	MW 30/16 mm	800 cm ² /m	A 15 – B 125	200 st.	012062 ●	35,90 €
thermisch verzinkt	1000 mm	158 mm	2 mm	3,3 kg	MW 30/16 mm	800 cm ² /m	A 15 – B 125	200 st.	012052 ●	47,20 €
thermisch verzinkt	500 mm	158 mm	2 mm	1,7 kg	MW 30/10 mm	720 cm ² /m	A 15 – B 125	200 st.	012063 ●	40,40 €
thermisch verzinkt	1000 mm	158 mm	2 mm	3,4 kg	MW 30/10 mm	720 cm ² /m	A 15 – B 125	200 st.	012053 ●	53,70 €

● Op voorraad, * BIRCO Productgroep, MW = Maaswijdte
 Afwateringsopeningen, delen op speciale lengtes en verstekzaagsneden zijn op aanvraag mogelijk.
 Afmetingen en gewichten kunnen licht variëren.

BIRCOplus | Toebehoren

Eenvoudig onderhoud – ideale installatie

Eindschijven | gegalvaniseerd staal

Aqua*

+ Met aangekoppelde afvoeraansluiting

Omschrijving	Voor bouwhoogte	Breedte	Gewicht	Artikelnummer	Prijs per stuk excl. btw
Eindschijf, nr. 0/0 – 2	165 – 175 mm	160 mm	0,3 kg	012090 ●	19,00 €
Eindschijf, nr. 3 – 6	175 – 195 mm	160 mm	0,3 kg	012091 ●	19,00 €
Eindschijf, nr. 7 – 10	195 – 215 mm	160 mm	0,4 kg	012092 ●	19,00 €
Eindschijf met afvoer DN 110, nr. 0/0	165 mm	160 mm	0,6 kg	012045 ●	28,90 €
Eindschijf met afvoer DN 110, nr. 5/0	190 mm	160 mm	0,7 kg	012046 ●	28,90 €
Eindschijf met afvoer DN 110, nr. 10/0	215 mm	160 mm	0,8 kg	012047 ●	28,90 €

● Op voorraad, * BIRCO Productgroep, MW = Maaswijdte
Afwateringsopeningen, delen op speciale lengtes en verstekzaagsneden zijn op aanvraag mogelijk.
Afmetingen en gewichten kunnen licht variëren.



BIRCOplus – Afwateringsprestaties

De gotensystemen van BIRCO hebben uitstekende afwateringscapaciteiten. Naast de onderstaande tabel biedt BIRCO u ook een waterloopkundige berekening op maat voor uw project.

BIRCOplus DN 100

Lengte = 1000 mm	Afwatercapaciteit aan het gooteinde	Diametervlak aan het gooteinde
Goot nr. 0/0	6,10 l/sec	110,0 cm ²
Goot nr. 1	6,70 l/sec	115,0 cm ²
Goot nr. 2	7,00 l/sec	120,0 cm ²
Goot nr. 3	7,30 l/sec	125,0 cm ²
Goot nr. 4	7,60 l/sec	130,0 cm ²
Goot nr. 5	7,90 l/sec	135,0 cm ²
Goot nr. 5/0	7,50 l/sec	135,0 cm ²
Goot nr. 6	8,20 l/sec	140,0 cm ²
Goot nr. 7	8,50 l/sec	145,0 cm ²
Goot nr. 8	8,80 l/sec	150,0 cm ²
Goot nr. 9	9,10 l/sec	155,0 cm ²
Goot nr. 10	9,40 l/sec	160,0 cm ²
Goot nr. 10/0	8,90 l/sec	160,0 cm ²

Deze tabel is uitsluitend indicatief, aangezien de resultaten afhankelijk zijn van de plaatselijke omstandigheden, dat wil zeggen het aantal afvoerbuizen, aantal gootlijnen, enzovoorts. Wij raden u daarom aan om door ons een waterloopkundige berekening te laten uitvoeren.



BIRCOplus Puntafwatering

Eenvoudig onderhoud – ideale installatie



Zinkput 30/30 | 1-delig

Aqua*

- + Set item met geklemd rooster, maaswijdte 30/10, vervaardigd uit gegalvaniseerd staal (Dikte roosterrand 2 mm)
- + Interne PP-stankafsluiter DN 110 voor KG en KG-2000 buisaansluiting
- + PP-bezinkselemmer
- + KG-mof in beton voor buisaansluiting DN 110

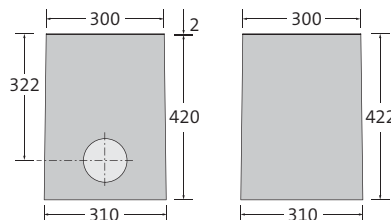

Afvoer in het midden



Lengte boven/ Lengte onder	Hoogte	Inloopopening	Inlooppdiameter	Gewicht	Classificatie	Pallet	Artikelnummer	Prijs per stuk excl. btw
300/310 mm	422 mm	MW 30/10 mm	488 cm ² /st.	45,0 kg	begaanbaar	12 st.	0801051	158,20 €

Zinkput 19/19 | incl. afdekking

Aqua*

- + Interne PP-stankafsluiter DN 110 voor KG en KG-2000 buisaansluiting
- + PP-bezinkselemmer
- + KG-mof in beton voor buisaansluiting DN 110
- + Met rooster of gietijzeren rooster



Afvoer in het midden

Omschrijving	Lengte	Breedte	Hoogte	Gewicht	Classificatie	Pallet	Artikelnummer	Prijs per stuk excl. btw
Zinkput 19/19 incl. mazenrooster	230 mm	230 mm	205 mm	19,0 kg	A 15	60 st.	080104 ●	97,10 €
Zinkput 19/19 incl. gietijzeren rooster	230 mm	230 mm	205 mm	18,0 kg	A 15	60 st.	080100 ●	63,80 €

Externe stankafsluiter DN 110 KG-2000 (Art.-nr. 605010). Prijs op aanvraag.

● Op voorraad, * BIRCO Productgroep
Afwateringsopeningen, delen op speciale lengtes en verstekzaagsneden zijn op aanvraag mogelijk.
Afmetingen en gewichten kunnen licht variëren.



BIRCOLight® – Afwateringsprestaties

De gotensystemen van BIRCO hebben uitstekende afwateringscapaciteiten. Naast de onderstaande tabel biedt BIRCO u ook een waterloopkundige berekening op maat voor uw project.

Zinkput 30/30

Hoogte	Artikelnummer	Afwatercapaciteit
422 mm	40801051	5,0 l/sec

Zinkput 19/19

Hoogte	Rooster uitvoering	Artikelnummer	Afwatercapaciteit
205 mm	Mazenrooster	080104	5,0 l/sec
205 mm	Gietijzeren rooster	080100	5,0 l/sec

Deze tabel is uitsluitend indicatief, aangezien de resultaten afhankelijk zijn van de plaatselijke omstandigheden, dat wil zeggen het aantal afvoerbuizen, aantal gootlijnen, enzovoorts. Wij raden u daarom aan om door ons een waterloopkundige berekening te laten uitvoeren.

BIRCOsleufopzetstukken | voor NW 100



De onzichtbare afwateringsoplossing – materiaaldikte 1,5 mm

Sleufopzetstukken | symmetrisch | materiaaldikte 1,5 mm

Aqua*

- + Asymmetrische sleuf
- + Staal met coating van zink, aluminium en magnesium (Magnelis®)
- + Voor gootelementen
- + Aansluithoogte 120, totale hoogte 140

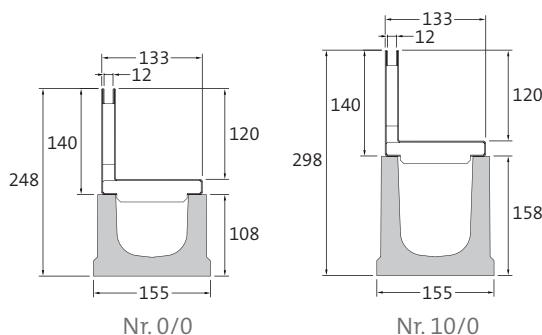

Lengte	Breedte	Hoogte	Gewicht	Inloopopening	Inloofdiameter	Classificatie EN 1433	Pallet	Artikelnummer	Prijs per stuk excl. btw
500 mm	133 mm	140 mm	2,9 kg	SW 12 mm	120 cm ² /m	A 15 – C 250	50 st.	4813180 ●	125,30 €
1000 mm	133 mm	140 mm	5,8 kg	SW 12 mm	120 cm ² /m	A 15 – C 250	50 st.	4813169 ●	161,70 €

Andere aansluithoogtes op aanvraag. Prijzen op aanvraag.
Op verzoek ook in roestvrij staal (V2A). Prijzen op aanvraag.

Toezichtluik | 2-delig | materiaaldikte 1,5 mm

Aqua*

- + Asymmetrische sleuf
- + Staal met coating van zink, aluminium en magnesium (Magnelis®)
- + Voor gootelementen/zinkputten
- + Totale hoogte 140
- + Met uitneembaar inzetstuk als reinigings-/inspectieopening

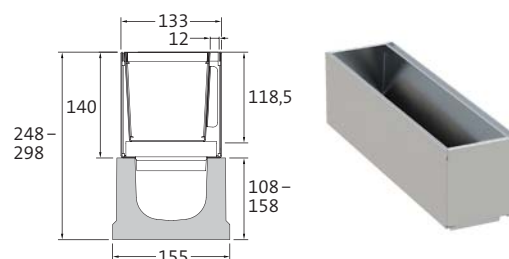

Lengte	Breedte	Hoogte	Gewicht	Inloopopening	Inloofdiameter	Classificatie EN 1433	Pallet	Artikelnummer	Prijs per stuk excl. btw
500 mm	133 mm	140 mm	5,5 kg	SW 12 mm	120 cm ² /m	A 15 – C 250	20 st.	4813186 ●	op aanvraag

Andere aansluithoogtes op aanvraag. Prijzen op aanvraag.
Op verzoek ook in roestvrij staal (V2A). Prijzen op aanvraag.

● Op voorraad, * BIRCO Productgroep
SW = Sleufwijdte
Afmetingen en gewichten kunnen licht variëren.



Gootelement NW 100 voor sleufopzetstuk/toezichtluik | zonder interne helling Aqua*

- + Afgedekte betonkant door sleufopzetstuk/toezichtluik
- + Veiligheidsnaad
- + Gootelement met helling op aanvraag

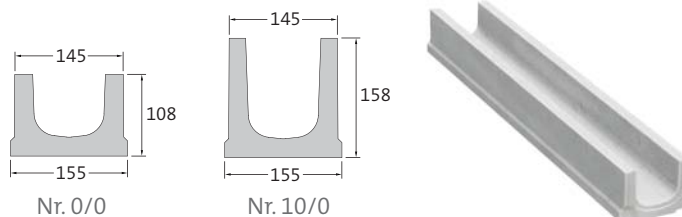

Omschrijving	Lengte	Breedte boven/ bij bodem	Totale hoogte bij tand en groef	Gewicht	Classificatie EN 1433	Pallet	Artikelnummer	Prijs per stuk excl. btw
nr. 0/0	500 mm	145/155 mm	108/108 mm	10,5 kg	A 15 – C 250	32 st.	4812031 ●	26,80 €
nr. 0/0	1000 mm	145/155 mm	108/108 mm	21,0 kg	A 15 – C 250	30 st.	4812026 ●	33,00 €
nr. 10/0	1000 mm	145/155 mm	158/158 mm	26,0 kg	A 15 – C 250	20 st.	4812028 ●	33,00 €

Vlakke gootelement NW 100 voor sleufopzetstuk/toezichtluik | zonder interne helling Aqua*

- + Afgedekte betonkant door sleufopzetstuk/toezichtluik
- + Veiligheidsnaad

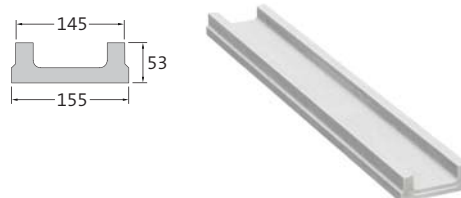

Omschrijving	Lengte	Breedte boven/ bij bodem	Totale hoogte bij tand en groef	Gewicht	Classificatie EN 1433	Pallet	Artikelnummer	Prijs per stuk excl. btw
Vlakke goot hoogte 53	1000 mm	145/155 mm	53/53 mm	11,5 kg	A 15 – C 250	40 st.	4812030 ●	33,00 €

Zinkput NW 100 voor toezichtluik | 1-delig Aqua*

- + 1- of 2-zijdige gootaansluiting tot nr. 10/0
- + Interne stankafsluiter DN 110 voor KG en KG-2000 buisaansluiting
- + PP-bezinkselemmer
- + KG-mof in beton voor buisaansluiting DN 110

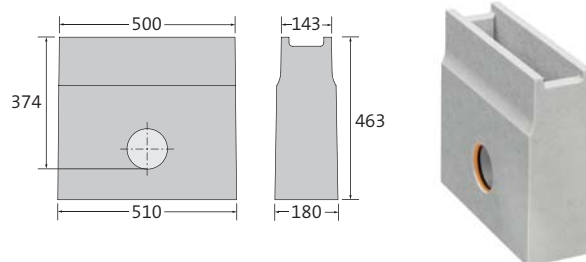

Omschrijving	Lengte	Breedte boven/ bij bodem	Hoogte	Gewicht	Classificatie EN 1433	Pallet	Artikelnummer	Prijs per stuk excl. btw
Zinkput	500/510 mm	143/180 mm	463 mm	52,5 kg	A 15 – C 250	12 st.	4812035 ●	152,50 €

Externe stankafsluiter DN 110 uit KG-2000 (art.-nr. 605010). Prijs op aanvraag.

● Op voorraad, * BIRCO Productgroep
Afmetingen en gewichten kunnen licht variëren.

BIRCOsleufopzetstukken | voor NW 100



De onzichtbare afwateringsoplossing – materiaaldikte 4 mm

Sleufopzetstukken | symmetrisch | materiaalsterkte 4 mm

Aqua*

- + Thermisch verzinkt staal
- + Voor gootelementen
- + Aansluithoogte 140/200,
totale hoogte 144/204

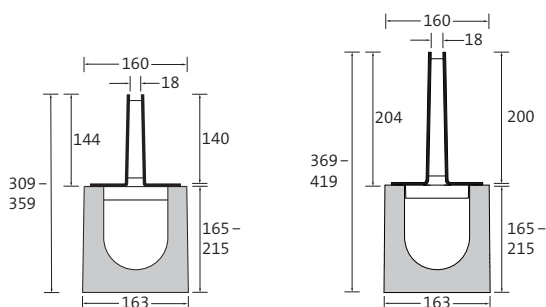

Omschrijving	Lengte	Breedte	Hoogte	Gewicht	Inloop- opening	Inloop- diameter	Classificatie EN 1433	Pallet	Artikel- nummer	Prijs per stuk excl. btw
symmetrische sleuf	500 mm	160 mm	144 mm	6,6 kg	SW 18 mm	180 cm ² /m	A 15 – E 600	88 st.	083182 ●	181,80 €
symmetrische sleuf	1000 mm	160 mm	144 mm	13,0 kg	SW 18 mm	180 cm ² /m	A 15 – E 600	77 st.	083181 ●	242,50 €
symmetrische sleuf	500 mm	160 mm	204 mm	8,5 kg	SW 18 mm	180 cm ² /m	A 15 – E 600	88 st.	087182 ●	201,70 €
symmetrische sleuf	1000 mm	160 mm	204 mm	16,7 kg	SW 18 mm	180 cm ² /m	A 15 – E 600	77 st.	087181 ●	269,60 €

Andere aansluithoogtes op aanvraag. Ook verkrijgbaar in roestvrij staal (V2A) als speciale uitvoering. Prijzen op aanvraag.

Sleufopzetstukken | asymmetrisch | materiaalsterkte 4 mm

Aqua*

- + Thermisch verzinkt staal
- + Voor gootelementen
- + Aansluithoogte 104/165,
totale hoogte 144/204

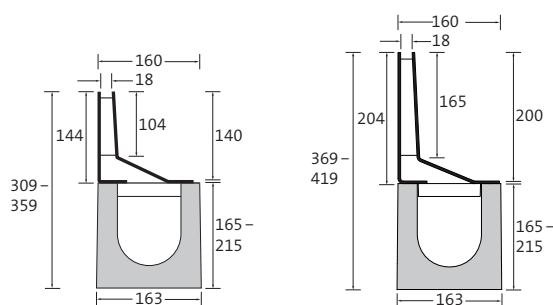

Omschrijving	Lengte	Breedte	Hoogte	Gewicht	Inloop- opening	Inloop- diameter	Classificatie EN 1433	Pallet	Artikel- nummer	Prijs per stuk excl. btw
asymmetrische sleuf	500 mm	160 mm	144 mm	6,9 kg	SW 18 mm	180 cm ² /m	A 15 – E 600	80 st.	083184 ●	204,30 €
asymmetrische sleuf	1000 mm	160 mm	144 mm	13,7 kg	SW 18 mm	180 cm ² /m	A 15 – E 600	70 st.	083183 ●	271,80 €
asymmetrische sleuf	500 mm	160 mm	204 mm	9,0 kg	SW 18 mm	180 cm ² /m	A 15 – E 600	50 st.	087184 ●	220,40 €
asymmetrische sleuf	1000 mm	160 mm	204 mm	17,6 kg	SW 18 mm	180 cm ² /m	A 15 – E 600	50 st.	087183 ●	293,20 €

Andere aansluithoogtes op aanvraag. Ook verkrijgbaar in roestvrij staal (V2A) als speciale uitvoering. Prijzen op aanvraag.

● Op voorraad, * BIRCO Productgroep, SW = Sleufwijdte
Uitzondering op D 400: niet voor inbouw haaks op de rijbaan bij snelwegen en autowegen.
Afmetingen en gewichten kunnen licht variëren.



Toezichtluik | 2-delig | materiaalsterkte 4 mm

Aqua*

- + Symmetrische, alternatief asymmetrische sleuf
- + Thermisch verzinkt staal
- + Voor gootelementen/zinkputten
- + Totale hoogte 144/204
- + Met uitneembaar inzetstuk als reinigings-/inspectieopening

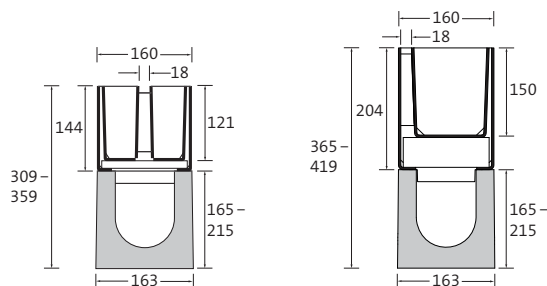

Omschrijving	Lengte	Breedte	Hoogte	Gewicht	Inloop-opening	Inloop-diameter	Classificatie EN 1433	Pallet	Artikelnummer	Prijs per stuk excl. btw
symmetrische sleuf	500 mm	160 mm	144 mm	16,9 kg	SW 18 mm	180 cm ² /m	A 15 – E 600	40 st.	083159 ●	529,60 €
asymmetrische sleuf	500 mm	160 mm	144 mm	13,4 kg	SW 18 mm	180 cm ² /m	A 15 – E 600	40 st.	083160 ●	450,10 €
symmetrische sleuf	500 mm	160 mm	204 mm	22,2 kg	SW 18 mm	180 cm ² /m	A 15 – E 600	20 st.	087159 ●	571,80 €
asymmetrische sleuf	500 mm	160 mm	204 mm	17,9 kg	SW 18 mm	180 cm ² /m	A 15 – E 600	20 st.	087160 ●	485,70 €

Andere aansluithoogtes op aanvraag. Ook verkrijgbaar in roestvrij staal (V2A) als speciale uitvoering. Prijzen op aanvraag.

Gooitelement NW 100 voor sleufopzetstuk/toezichtluik | zonder interne helling

Aqua*

- + Afdedekte betonkant door sleufopzetstuk/toezichtluik
- + Veiligheidsnaad
- + Gooitelement met helling op aanvraag

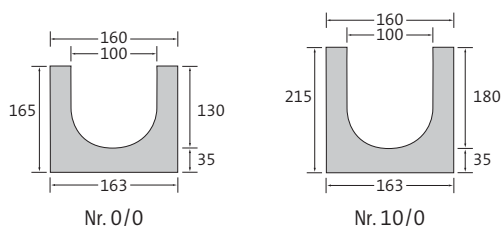

Nr. 0/0

Nr. 10/0

Omschrijving	Lengte	Breedte boven/bij bodem	Totale hoogte bij tand en groef	Gewicht	Classificatie EN 1433	Pallet	Artikelnummer	Prijs per stuk excl. btw
nr. 0/0	500 mm	160/163 mm	165/165 mm	19,0 kg	A 15 – E 600 ¹⁾	40 st.	012031 ●	26,10 €
nr. 0/0	1000 mm	160/163 mm	165/165 mm	37,0 kg	A 15 – E 600 ¹⁾	30 st.	012026 ●	34,60 €
nr. 5/0	1000 mm	160/163 mm	190/190 mm	41,0 kg	A 15 – E 600 ¹⁾	25 st.	012027 ●	34,60 €
nr. 10/0	1000 mm	160/163 mm	215/215 mm	44,0 kg	A 15 – E 600 ¹⁾	20 st.	012028 ●	34,60 €

¹⁾ Belastingklasse E 600 geldt alleen in combinatie met spleetopzetstukken

● Op voorraad, * BIRCO Productgroep, SW = Sleufwijdte
Uitzondering op D 400: niet voor inbouw haaks op de rijbaan bij snelwegen en autowegen.
Afmetingen en gewichten kunnen licht variëren.

Zinkput NW 100 voor toezichtluik | 1-delig

Aqua*

- + 1- of 2-zijdige gootaansluiting tot nr. 10/0
- + Interne stankafsluiter DN 110 voor KG en KG-2000 buisaansluiting
- + PP-bezinkselemmer
- + KG-mof in beton voor buisaansluiting DN 110

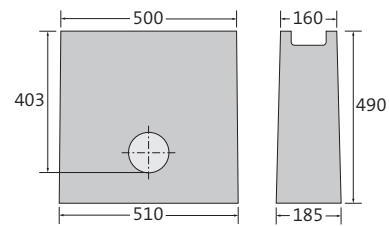

Omschrijving	Lengte boven/ bij bodem	Breedte boven/ bij bodem	Hoogte	Gewicht	Classificatie EN 1433	Pallet	Artikelnummer	Prijs per stuk excl. btw
Zinkput	500/510 mm	160/185 mm	490 mm	58,0 kg	A 15 – E 600 ¹⁾	12 st.	012035 ●	142,30 €

Externe stankafsluiter DN 110 uit KG-2000 (art.-nr. 605010). Prijs op aanvraag.

¹⁾ Belastingklasse E600 geldt alleen in combinatie met spleetopzetstukken



BIRCOsleufopzetstukken | voor NW 150 AS

De onzichtbare afwateringsoplossing – materiaaldikte 1,5 mm

Sleufopzetstukken | materiaalsterkte 1,5 mm

Aqua*

- + Asymmetrische sleuf
- + Staal met coating van zink, aluminium en magnesium (Magnelis®)
- + Voor gootelementen
- + Aansluithoogte 120, totale hoogte 140

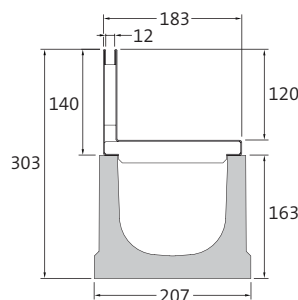

Lengte	Breedte	Hoogte	Gewicht	Inloopopening	Inlooppdiameter	Classificatie EN 1433	Pallet	Artikelnummer	Prijs per stuk excl. btw
500 mm	183 mm	140 mm	3,3 kg	SW 12 mm	120 cm ² /m	A 15 – C 250	64 st.	4813761 ●	147,70 €
1000 mm	183 mm	140 mm	6,6 kg	SW 12 mm	120 cm ² /m	A 15 – C 250	56 st.	4813751 ●	194,20 €

Andere aansluithoogtes op aanvraag. Prijzen op aanvraag.
Op verzoek ook in roestvrij staal (V2A). Prijzen op aanvraag.

Toezichtluik | 2-delig | materiaalsterkte 1,5 mm

Aqua*

- + Asymmetrische sleuf
- + Staal met coating van zink, aluminium en magnesium (Magnelis®)
- + Voor gootelementen/zinkputten
- + Totale hoogte 140
- + Met uitneembaar inzetstuk als reinigings-/inspectieopening

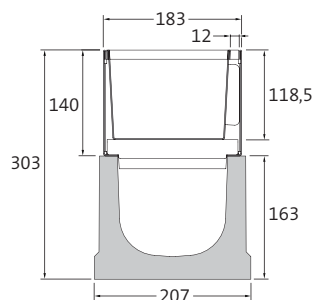

Lengte	Breedte	Hoogte	Gewicht	Inloopopening	Inlooppdiameter	Classificatie EN 1433	Pallet	Artikelnummer	Prijs per stuk excl. btw
500 mm	183 mm	140 mm	6,3 kg	SW 12 mm	120 cm ² /m	A 15 – C 250	20 st.	4813188 ●	op aanvraag

Andere aansluithoogtes op aanvraag. Prijzen op aanvraag.

● Op voorraad, * BIRCO Productgroep, SW = Sleufwijdte
Afmetingen en gewichten kunnen licht variëren.



BIRCO sleufopzetstukken voor NW 150 AS

Gootelement NW 150 AS voor sleufopzetstuk / toezichtluik | zonder interne helling Aqua*

- + Gootelement met opstuwbeveiliging
- + Afgedekte betonkant door sleufopzetstuk/toezichtluik
- + Veiligheidsnaad
- + Gootelement met helling op aanvraag

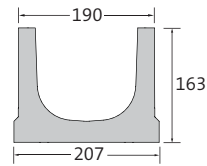

Omschrijving	Lengte	Breedte boven/ bij bodem	Totale hoogte bij tand en groef	Gewicht	Classificatie EN 1433	Pallet	Artikelnummer	Prijs per stuk excl. btw
Nr. 0/0	500 mm	190/207 mm	163/163 mm	18,6 kg	A 15 – C 250	30 st.	4812131 ●	46,20 €
Nr. 0/0	1000 mm	190/207 mm	163/163 mm	37,2 kg	A 15 – C 250	15 st.	4812126 ●	55,10 €

Zinkput NW 150 AS voor toezichtluik | 1-delig Aqua*

- + 1- of 2-zijdige gootaansluiting tot nr. 10/0
- + PP-bezinkselemmer
- + KG-mof in beton voor buisaansluiting, zijmontage DN 160

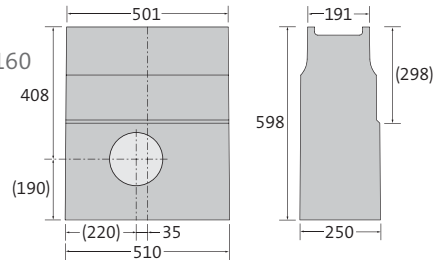

Omschrijving	Lengte boven/bij bodem	Breedte boven/ bij bodem	Hoogte	Gewicht	Classificatie EN 1433	Pallet	Artikelnummer	Prijs per stuk excl. btw
Zinkput	500 mm	500 mm	598 mm	88,7 kg	A 15 – C 250	8 st.	4812135 ●	260,30 €

● Op voorraad, * BIRCO Productgroep.
Uitzondering op D 400: niet voor inbouw haaks op de rijbaan bij snelwegen en autowegen.
Afmetingen en gewichten kunnen licht variëren.

BIRCOsleufopzetstukken | voor NW 150 AS



De onzichtbare afwateringsoplossing – materiaaldikte 4 mm

Sleufopzetstukken | symmetrisch | materiaalsterkte 4 mm

Aqua*

- + Thermisch verzinkt staal
- + Voor gootelementen
- + Aansluithoogte 170/200, totale hoogte 174/204

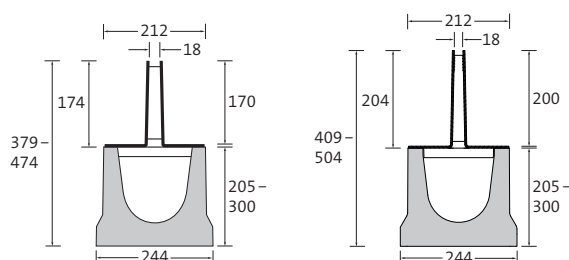

Omschrijving	Lengte	Breedte	Hoogte	Gewicht	Inloop- opening	Inloop- diameter	Classificatie EN 1433	Pallet	Artikel- nummer	Prijs per stuk excl. btw
symmetrische sleuf	500 mm	212 mm	174 mm	8,7 kg	SW 18 mm	180 cm ² /m	A 15 – E 600	42 st.	083560 ●	212,40 €
symmetrische sleuf	1000 mm	212 mm	174 mm	18,5 kg	SW 18 mm	180 cm ² /m	A 15 – E 600	42 st.	083550 ●	316,60 €
symmetrische sleuf	500 mm	212 mm	204 mm	9,7 kg	SW 18 mm	180 cm ² /m	A 15 – E 600	42 st.	087560 ●	275,40 €
symmetrische sleuf	1000 mm	212 mm	204 mm	19,0 kg	SW 18 mm	180 cm ² /m	A 15 – E 600	42 st.	087550 ●	367,20 €

Andere aansluithoogtes op aanvraag. Ook verkrijgbaar in roestvrij staal (V2A) als speciale uitvoering. Prijzen op aanvraag.

Sleufopzetstukken | asymmetrisch | materiaalsterkte 4 mm

Aqua*

- + Thermisch verzinkt staal
- + Voor gootelementen
- + Aansluithoogte 134/165, totale hoogte 174/204

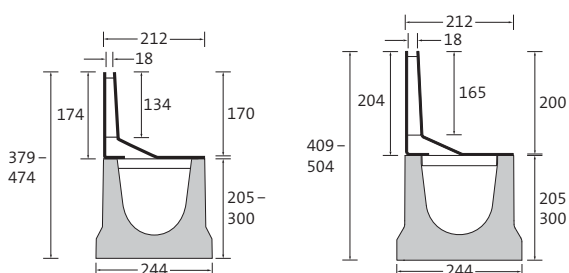

Omschrijving	Lengte	Breedte	Hoogte	Gewicht	Inloop- opening	Inloop- diameter	Classificatie EN 1433	Pallet	Artikel- nummer	Prijs per stuk excl. btw
asymmetrische sleuf	500 mm	212 mm	174 mm	8,9 kg	SW 18 mm	180 cm ² /m	A 15 – E 600	48 st.	083561 ●	221,10 €
asymmetrische sleuf	1000 mm	212 mm	174 mm	17,5 kg	SW 18 mm	180 cm ² /m	A 15 – E 600	48 st.	083551 ●	320,40 €
asymmetrische sleuf	500 mm	212 mm	204 mm	9,9 kg	SW 18 mm	180 cm ² /m	A 15 – E 600	48 st.	087561 ●	289,80 €
asymmetrische sleuf	1000 mm	212 mm	204 mm	19,4 kg	SW 18 mm	180 cm ² /m	A 15 – E 600	48 st.	087551 ●	385,10 €

Andere aansluithoogtes op aanvraag. Ook verkrijgbaar in roestvrij staal (V2A) als speciale uitvoering. Prijzen op aanvraag.

● Op voorraad, * BIRCO Productgroep, SW = Sleufwijdte
Uitzondering op D 400: niet voor inbouw haaks op de rijbaan bij snelwegen en autowegen.
Afmetingen en gewichten kunnen licht variëren.

BIRCOsleufopzetstukken voor NW 150 AS

Toezichtluik | 2-delig | materiaalsterkte 4 mm Aqua*

- + Thermisch verzinkt staal
- + Voor gootelementen/zinkputten
- + Totale hoogte 174/204
- + Met uitneembaar inzetstuk als reinigings-/inspectieopening

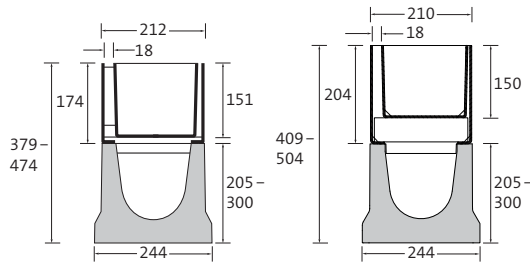

Omschrijving	Lengte	Breedte	Hoogte	Gewicht	Inloop-opening	Inloop-diameter	Classificatie EN 1433	Pallet	Artikelnummer	Prijs per stuk excl. btw
symmetrische sleuf	500 mm	212 mm	174 mm	21,2 kg	SW 18 mm	180 cm ² /m	A 15 – E 600	24 st.	083387 ●	555,40 €
asymmetrische sleuf	500 mm	212 mm	174 mm	17,6 kg	SW 18 mm	180 cm ² /m	A 15 – E 600	24 st.	083487 ●	479,80 €
symmetrische sleuf	500 mm	212 mm	204 mm	24,6 kg	SW 18 mm	180 cm ² /m	A 15 – E 600	24 st.	087387 ●	622,80 €
asymmetrische sleuf	500 mm	212 mm	204 mm	20,3 kg	SW 18 mm	180 cm ² /m	A 15 – E 600	24 st.	087487 ●	607,90 €

Andere aansluithoogtes op aanvraag. Ook verkrijgbaar in roestvrij staal (V2A) als speciale uitvoering. Prijzen op aanvraag.

Gootelement NW 150 AS voor sleufopzetstuk / toezichtluik | zonder interne helling Aqua*

- + Gootelement met opstuwbeveiliging
- + Afgedekte betonkant door sleufopzetstuk/toezichtluik
- + Veiligheidsnaad
- + Gootelement met helling op aanvraag

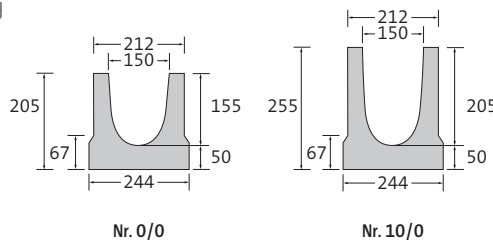

Omschrijving	Lengte	Breedte boven/ bij bodem	Totale hoogte bij tand en groef	Gewicht	Classificatie EN 1433	Pallet	Artikelnummer	Prijs per stuk excl. btw
nr. 0/0	500 mm	212/244 mm	205/205 mm	31,2 kg	A 15 – E 600	24 st.	083731 ●	40,80 €
nr. 0/0	1000 mm	212/244 mm	205/205 mm	59,0 kg	A 15 – E 600	12 st.	083726 ●	54,30 €
nr. 5/0	1000 mm	212/244 mm	230/230 mm	63,0 kg	A 15 – E 600	12 st.	083727 ●	54,30 €
nr. 10/0	1000 mm	212/244 mm	255/255 mm	67,0 kg	A 15 – E 600	12 st.	083728 ●	54,30 €

Zinkput voor toezichtluik | 1-delig Aqua*

- + 1- of 2-zijdige gootaansluiting tot nr. 10/0
- + PP-bezinksellemmer
- + KG-mof in beton voor buisaansluiting DN 160, zijmontage (zonder stankafsluiter)

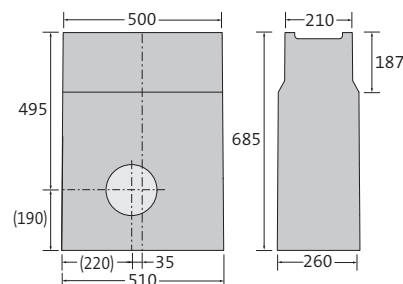

Omschrijving	Lengte boven/ bij bodem	Breedte boven/ bij bodem	Hoogte	Gewicht	Classificatie EN 1433	Pallet	Artikelnummer	Prijs per stuk excl. btw
Zinkput	500/510 mm	212/260 mm	685 mm	109,2 kg	A 15 – E 600	8 st.	083736 ●	276,60 €

● Op voorraad, * BIRCO Productgroep, SW = Sleufwijdte
 Uitzondering op D 400: niet voor inbouw haaks op de rijbaan bij snelwegen en autowegen.
 Afmetingen en gewichten kunnen licht variëren.



Toebehoren BIRCO sleufopzetstukken

De onzichtbare afwateringsoplossing

Eindschijven | voor sleufopzetstukken met materiaalsterkte 1,5 mm Aqua*

+ Staal met coating van zink, aluminium en magnesium (Magnelis®)

Omschrijving	Breedte	voor bouwhoogte	Gewicht	Artikelnummer	Prijs per stuk excl. btw
Eindschijf, nr. 0/0 voor NW 100	160 mm	108 mm	0,2 kg	4812090 ●	16,40 €
Eindschijf, nr. 10/0 voor NW 100	160 mm	158 mm	0,2 kg	4812092 ●	18,10 €
Eindschijf vlakke goot voor NW 100	160 mm	53 mm	0,1 kg	4812040 ●	16,40 €
Eindschijf met afvoer DN 110, n° 0/0 voor NW 100	160 mm	108 mm	0,7 kg	4812045 ●	25,50 €
Eindschijf met afvoer DN 110, n° 10/0 voor NW 100	160 mm	108 mm	0,2 kg	4812047 ●	25,50 €
Eindschijf, nr. 0/0 voor NW 150	260 mm	158 mm	0,5 kg	4812190 ●	22,90 €
Eindschijf met afvoer DN 110, n° 0/0 voor NW 150	260 mm	163 mm	0,7 kg	4812145 ●	44,00 €

Op aanvraag ook verkrijgbaar in roestvrij staal (V2A). Prijzen op aanvraag.

Eindschijven | voor sleufopzetstukken met materiaalsterkte 4 mm | gegalvaniseerd staal Aqua*

Omschrijving	Breedte	voor bouwhoogte	Gewicht	Artikelnummer	Prijs per stuk excl. btw
Eindschijf, nr. 0/0 voor NW 100	165 – 175 mm	165 – 175 mm	0,3 kg	012090 ●	19,00 €
Eindschijf, nr. 5/0 voor NW 100	175 – 195 mm	175 – 195 mm	0,3 kg	012091 ●	19,00 €
Eindschijf, nr. 10/0 voor NW 100	195 – 215 mm	195 – 215 mm	0,4 kg	012092 ●	19,00 €
Eindschijf, nr. 0/0 voor NW 150	230 – 250 mm	250 mm	0,6 kg	083770 ●	25,40 €
Eindschijf, nr. 5/0 voor NW 150	250 – 270 mm	270 mm	0,7 kg	083771 ●	25,40 €
Eindschijf, nr. 10/0 voor NW 150	270 – 280 mm	280 mm	0,8 kg	083772 ●	25,40 €

Op aanvraag ook verkrijgbaar in roestvrij staal (V2A). Prijzen op aanvraag.

Stankafsluiter voor lijn-zinkputten | PP Tec*

+ Stankafsluiter voor afvoer met KG-mof DN 160 voor 1-delige zinkputten

Omschrijving	Gewicht	Artikelnummer	Prijs per stuk excl. btw
Interne stankafsluiter DN 160 geschikt voor KG-buisaansluiting, 1-delig	0,2 kg	605002 ●	11,10 €
Externe stankafsluiter DN 160 geschikt voor KG-2000 buisaansluiting	5,1 kg	605011	op aanvraag

Hefgereedschap voor inspectieopening | Set Tec*

Omschrijving	Gewicht	Artikelnummer	Prijs per stuk excl. btw
Hefgereedschap voor toezichtluik met sleuf (symmetrisch of asymmetrisch) (set bestaande uit 2 hijsaken)	0,4 kg	083191 ●	73,30 €

● Op voorraad, * BIRCO Productgroep
Afmetingen en gewichten kunnen licht variëren.



BIRCO Design | Aantrekkelijke afwatering voor de particuliere en commerciële sector

BIRCO-afwateringsystemen - een perfecte combinatie van vorm en functie



Vrijheid in creatieve vormgeving

Bij moderne afwateringsoplossingen gaat het niet alleen om de functionaliteit van de goot en de efficiënte afvoer van het water. Moderne afwateringsoplossingen passen zich aan hun omgeving aan, ondersteunen het totale architectonische ontwerp en verrijken de landschaps- of stedenbouwkundige planning. Vooral het zichtbare deel van het afwateringsysteem, de afdekking, speelt een doorslaggevende rol.

Architecten en particuliere bouwers kunnen volledig vertrouwen op BIRCO. Onze innovatieve en veelzijdige afdekkingen voor alle belastingsklassen garanderen creatieve vrijheid en bieden tegelijkertijd het hoogste niveau van functionaliteit.



Hoogste kwaliteit in de uitvoering

- + Gegoten afdekkingen voor drukbezochte en zwaar belaste verkeerszones. Dompellak of gegalvaniseerd
- + Aantrekkelijke roestvrijstalen afdekkingen voor privéterrassen en gevels
- + De beste corrosiebescherming
- + Uitstekende mogelijkheden voor verwerking en verdere verwerking
- + Probleemloze en veilige bevestiging
- + Optimale zichtcontrole en onderhoud
- + Individuele oplossingen op maat
- + Optimale toevoeropeningen en maximale afvoercapaciteit



System Design



Precies passende delen voor
polyonaal leggen.



Individuele ontwerpen van
oplossingen op maat uit eigen
productie.



Gietijzeren afdekkingen

Belastbare gegoten afdekkingen met de beste hydraulische eigenschappen.

- + Verschillende breedtes
- + Zwarte dompellak of gegalvaniseerd
- + Tot 8-voudige schroefverbinding per meter, of: Easylock
- + Verschillende design-varianten
- + Belastingsklassen: A 15 – F 900

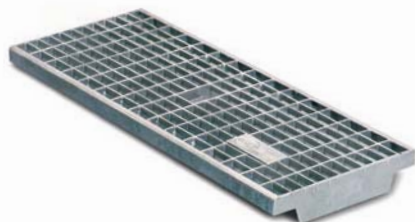

Afdekkingen van gegalvaniseerd metaal

Langdurige corrosiebescherming met hoge belastingsstabiliteit.

- + Verschillende breedtes en lengtes
- + Tot 4-voudige schroefverbinding/Easylock per afdekking
- + Verschillende design-varianten
- + Belastingsklassen: A 15 – E 600



RVS-afdekkingen

Elegante roestvrijstalen afdekkingen voor gevels en terrassen.

- + Verschillende breedtes en lengtes
- + Roestvrij staal V2A / V4A
- + Verschillende design-varianten
- + Belastingsklassen: beloopbaar – C 250



Gecoate afdekkingen

Perfect passend: b.v. RAL 7016 antracietgrijs.

- + Uv-bestendig
- + Hoge corrosiebescherming
- + Alternatief voor roestvrij staal
- + Verkrijgbaar in alle RAL-kleuren en Metallickleuren



Bamboe design afdekkingen

De nieuwe afdekkingen van bamboe bieden een duurzaam en stabiel alternatief voor de beproefde afdekkingen van staal en roestvrij staal.

- + Afdekking voor BIRCOtopline® NW 160
- + Brandbeveiligingsklasse Bfl-s1 volgens EN 13501-1
- + Duurzaamheidsklasse 1 (EN 350) en serviceklasse 4 (EN335)
- + Beloopbaar/toegankelijk voor rolstoelgebruikers
- + Geprofileerd oppervlak

BIRCOcolor | Sensationeel individueel. De kleuren voor uw gootafdekkingen

Gekleurde of neutrale ontwerpen volgens RAL voor meer ontwerpvrijheid.



BIRCOcolor | Feiten

- + U kunt de kleuren volgens RAL bestellen
- + Leverbaar in metallickleuren
- + Voor alle BIRCO gietijzeren en stalen afdekkingen
- + Ook voor stalen goten en sleufopzetstukken
- + Uv-bestendig
- + Hoge corrosiebescherming
- + Bestand tegen zout en chloor
- + Alternatief voor roestvrij staal
- + Getest in de klimaatkamer voor een gesimuleerde periode van 25 jaar
- + Retoucheerset optioneel verkrijgbaar voor het herstellen van beschadigingen



Projectgerelateerde aanpassing

Geen enkel groot project is gelijk. In combinatie met de BIRCO-fabrieksservice kunt u nauwkeurige passtukken, kruiselementen of overgangsstukken verkrijgen. Op deze manier vermijdt u eindstukken zonder coating bij de plaatsing op locatie.



Alternatief voor roestvrij staal

Met een coating zijn hoogwaardige oppervlakken in zijdemat of glanzend mogelijk, die bovendien een nog hogere weerstand hebben invloeden van buitenaf. Want roestvrij staal heeft naast zijn hoge prijs ook andere nadelen, bijvoorbeeld bij de bestendigheid tegen strooizout.



Ongecompliceerde reparatie

Zelfs de beste coating kan beschadigen door scherpe objecten. Met de BIRCOcolor retoucheerset kunnen beschadigingen onopvallend worden gerepareerd.



Kleurcodering

Voor markering en vormgeving van speciale gebieden. Er zijn nauwelijks grenzen aan de keuze van de kleuren. Metaal, zilver, brons of goud zijn ook optioneel verkrijgbaar.

BIRCOcolor - Kleur en optimale bescherming voor uw gootafdekkingen en frames

Houdt u van kleurrijk? We hebben de meest voorkomende kleuren voor u samengesteld. Is uw kleur er niet bij? Geen probleem: U hoeft alleen maar de gewenste RAL/DB-kleur op te geven. Altijd inclusief: hoogste corrosiebescherming inclusief uv-bestendigheid. BIRCOcolor: het bijzondere alternatief voor roestvrij staal.

Deze kleuren* hebben wij voor u geselecteerd:

RAL 9016	Verkeerswit
RAL 7016	Antracietgrijs
RAL 9007	Grijs aluminium
RAL 5010	Gentiaanblauw
RAL 9005	Diep zwart
RAL 9017	Verkeerszwart
RAL 7040	Raamgrijs
RAL 9011	Grafiet
DB 701 - 703	Metallic-optiek

* Standaard kleuren, kleur vergelijkbaar met RAL/DB

BIRCOcolor | KTL- en kleurcoating | voor afdekkingen lengte 500 mm Tec*

- + Voor gietijzer- en staalafdekkingen in NW 100, 150 (AS) en 200 (AS) in de lengte 500 mm (gatenrooster ook 1000 mm)
- + Standaard volgens RAL: RAL 7016, 9005, 9007, 9016, 9017 (andere RAL-kleuren op aanvraag)
- + Standaard metallic: DB 701 – 703 (andere metallickleuren op aanvraag)
- + Minimale bestelhoeveelheid op aanvraag

Omschrijving	Artikelnummer	Prijs per stuk <small>excl. btw</small>
NW 100 KTL en kleurcoating RAL	090240	op aanvraag
NW 100 KTL en kleurcoating Metallic	090241	op aanvraag
NW 150 (AS)/170 KTL en kleurcoating RAL	090242	op aanvraag
NW 150 (AS)/170 KTL en kleurcoating Metallic	090243	op aanvraag
NW 200 (AS)/220 KTL en kleurcoating RAL	090244	op aanvraag
NW 200 (AS)/220 KTL en kleurcoating Metallic	090245	op aanvraag
Retoucheerset voor BIRCOcolor KTL en kleurcoating voor afdekkingen en frames	090252	op aanvraag

Andere breedtes en lengtes op aanvraag.

Wij raden de BIRCO-fabrieksservice aan voor de montage van de componenten.

BIRCOcolor | KTL- en kleurcoating | voor framelengtes 500 / 1000 mm Tec*

- + Voor frames in NW 100, 150 (AS)/170 en 200 (AS)/220 (behalve BIRCOmassiv)
- + Standaard volgens RAL: RAL 7016, 9005, 9007, 9016, 9017 (andere RAL-kleuren op aanvraag)
- + Standaard metallic: DB 701- 703 (andere metallickleuren op aanvraag)
- + Minimale bestelhoeveelheid op aanvraag

Omschrijving	Artikelnummer	Prijs per stuk <small>excl. btw</small>
L-profiel 500 mm KTL en kleurcoating RAL	090248	op aanvraag
L-profiel 500 mm KTL en kleurcoating Metallic	090249	op aanvraag
L-profiel 1000 mm KTL en kleurcoating RAL	090246	op aanvraag
L-profiel 1000 mm KTL en kleurcoating Metallic	090247	op aanvraag
Retoucheerset voor BIRCOcolor KTL en kleurcoating voor afdekkingen en frames	090252	op aanvraag

Andere breedtes en lengtes op aanvraag.

Wij raden de BIRCO-fabrieksservice aan voor de montage van de componenten.

* BIRCO Productgroep

Coating van andere onderdelen, zoals stalen goten, spleetopzetstukken op aanvraag.



BIRCOservice | Boren, snijden, voegen en schoonmaken

Afgestemde accessoires en individuele service voor een snelle en probleemloze installatie. Systematisch gereedschap voor een probleemloos gebruik.

Buisaansluitingen naar behoefte

BIRCO-goten kunnen op basis van technische plannen in de fabriek worden voorzien van horizontale of verticale gaten voor directe in- en uitgangen. De mogelijke aansluitingen variëren van het standaardgamma DN 110 tot DN 315, aangepast aan de buizen van KG en KG-2000. Andere soorten buizen zijn op aanvraag verkrijgbaar. Gaten moeten een minimale afstand van 100 mm tot het einde van de goot hebben. Daarnaast levert BIRCO op verzoek bijvoorbeeld ook kant-en-klare buisaansluitingen voor kanalen met een verticale boring.

Individuele maten

De BIRCO-fabrieksservice biedt u individuele maten aan van verschillende gootelementen. Hetzij onder een hoek van 90°, hetzij in verstek. De aansluitingen worden in de fabriek nabewerkt. Dit betekent dat de gootdelen met een exacte pasvorm en sneller kunnen worden geïnstalleerd.



Snijden van de gootelementen / de afdekking

Snijden van de gootelementen gootdeel 90° incl. afdekking Tec*

Kanaalsysteem	Nominale breedte	Artikelnummer	Prijs per stuk <small>excl. btw</small>
BIRCOsir®, BIRCOcanal®, BIRCOLight®, BIRCOplus, BIRCOslim® – voor systeem zonder WHG-goedkeuring	NW 100	90090001	op aanvraag
BIRCOprotect	NW 100	90090031	op aanvraag
BIRCOsir®, BIRCOcanal®, BIRCOLight®, BIRCOslim® – voor systeem zonder WHG-goedkeuring	NW 150	90090003	op aanvraag
BIRCOprotect	NW 150	90090033	op aanvraag
BIRCOsolid®	NW 150	90090041	op aanvraag
BIRCOmassiv, hoogte 500 mm	NW 170	90090051	op aanvraag
BIRCOmassiv, hoogte 600 mm	NW 170	90090053	op aanvraag
BIRCOsir®, BIRCOcanal®, BIRCOLight® – voor systeem zonder WHG-goedkeuring	NW 200/200 AS	90090005	op aanvraag
BIRCOprotect	NW 200	90090035	op aanvraag
BIRCOsolid®	NW 200	90090043	op aanvraag
BIRCOmassiv, hoogte 600 mm	NW 220	90090055	op aanvraag
BIRCOmassiv, hoogte 800 mm	NW 220	90090057	op aanvraag
BIRCOmax-i®, hoogte 500 mm	NW 220	90090071	op aanvraag
BIRCOmax-i®, hoogte 800 mm	NW 220	90090073	op aanvraag
BIRCOsolid®	NW 300	90090045	op aanvraag
BIRCOsir®, hoogte 450 mm	NW 320	90090007	op aanvraag
BIRCOsir®/BIRCOcanal®, hoogte 550 mm	NW 320	90090009	op aanvraag
BIRCOmax-i®, hoogte 600 mm	NW 320	90090075	op aanvraag
BIRCOmax-i®, hoogte 800 mm	NW 320	90090077	op aanvraag
BIRCOsir®, hoogte 450 mm	NW 420	90090011	op aanvraag
BIRCOsir®/BIRCOcanal®, hoogte 550 mm	NW 420	90090013	op aanvraag
BIRCOmax-i®, hoogte 700 mm	NW 420	90090079	op aanvraag
BIRCOmax-i®, hoogte 1000 mm	NW 420	90090081	op aanvraag
BIRCOmax-i®, hoogte 1200 mm	NW 420	90090083	op aanvraag
BIRCOsir®, hoogte 450 mm	NW 520	90090015	op aanvraag
BIRCOsir®/BIRCOcanal®, hoogte 550 mm	NW 520	90090017	op aanvraag
BIRCOmax-i®, hoogte 800 mm	NW 520	90090085	op aanvraag
BIRCOmax-i®, hoogte 1000 mm	NW 520	90090087	op aanvraag
BIRCOmax-i®, hoogte 1200 mm	NW 520	90090089	op aanvraag
BIRCOsir®	NW 1000	90090105	op aanvraag

Snijden van de gootelementen – gootdeel 90° zonder frame Tec*

Kanaalsysteem	Nominale breedte	Artikelnummer	Prijs per stuk <small>excl. btw</small>
BIRCOcanal®, hoogte 495 mm	NW 520	90090101	op aanvraag
BIRCOcanal®, hoogte 500 mm	NW 700	90090103	op aanvraag
BIRCOcanal®, hoogte 1000 mm	NW 1000	90090105	op aanvraag

* BIRCO Productgroep



Snijden van de gootelementen – gootverstekken volgens opgave incl. afdekking Tec*

Kanaalsysteem	Nominale breedte	Artikelnummer	Prijs per stuk excl. btw
BIRCOsir®, BIRCOcanal®, BIRCOLight®, BIRCOplus, BRICOslim® – voor systeem zonder WHG-goedkeuring	NW 100	90090002	op aanvraag
BIRCOprotect	NW 100	90090032	op aanvraag
BIRCOsir®, BIRCOcanal®, BIRCOLight®, BIRCOplus, BRICOslim® – voor systeem zonder WHG-goedkeuring	NW 150	90090004	op aanvraag
BIRCOprotect	NW 150	90090034	op aanvraag
BIRCOsolid®	NW 150	90090042	op aanvraag
BIRCOmassiv, hoogte 500 mm	NW 170	90090052	op aanvraag
BIRCOmassiv, hoogte 600 mm	NW 170	90090054	op aanvraag
BIRCOsir®, BIRCOcanal®, BIRCOLight® – voor systeem zonder WHG-goedkeuring	NW 200/200 AS	90090006	op aanvraag
BIRCOprotect	NW 200	90090036	op aanvraag
BIRCOsolid®	NW 200	90090044	op aanvraag
BIRCOmassiv, hoogte 600 mm	NW 220	90090056	op aanvraag
BIRCOmassiv, hoogte 800 mm	NW 220	90090058	op aanvraag
BIRCOmax-i®, hoogte 500 mm	NW 220	90090072	op aanvraag
BIRCOmax-i®, hoogte 800 mm	NW 220	90090074	op aanvraag
BIRCOsolid®	NW 300	90090046	op aanvraag
BIRCOsir®, hoogte 450 mm	NW 320	90090008	op aanvraag
BIRCOsir®/BIRCOcanal®, hoogte 550 mm	NW 320	90090010	op aanvraag
BIRCOmax-i®, hoogte 600 mm	NW 320	90090076	op aanvraag
BIRCOmax-i®, hoogte 800 mm	NW 320	90090078	op aanvraag
BIRCOsir®, hoogte 450 mm	NW 420	90090012	op aanvraag
BIRCOsir®/BIRCOcanal®, hoogte 550 mm	NW 420	90090014	op aanvraag
BIRCOmax-i®, hoogte 700 mm	NW 420	90090080	op aanvraag
BIRCOmax-i®, hoogte 1000 mm	NW 420	90090082	op aanvraag
BIRCOmax-i®, hoogte 1200 mm	NW 420	90090084	op aanvraag
BIRCOsir®, hoogte 450 mm	NW 520	90090016	op aanvraag
BIRCOsir®/BIRCOcanal®, hoogte 550 mm	NW 520	90090018	op aanvraag
BIRCOmax-i®, hoogte 800 mm	NW 520	90090086	op aanvraag
BIRCOmax-i®, hoogte 1000 mm	NW 520	90090088	op aanvraag
BIRCOmax-i®, hoogte 1200 mm	NW 520	90090090	op aanvraag
BIRCOsir®	NW 1000	90090106	op aanvraag

Snijden van de gootelementen – gootverstekken volgens opgave zonder frame Tec*

Kanaalsysteem	Nominale breedte	Artikelnummer	Prijs per stuk excl. btw
BIRCOcanal®, hoogte 495 mm	NW 520	90090102	op aanvraag
BIRCOcanal®, hoogte 500 mm	NW 700	90090104	op aanvraag
BIRCOcanal®, hoogte 1000 mm	NW 1000	90090106	op aanvraag



Gaten in de bodem van de goot

Gaten in de bodem van de goot in verticale opstelling zonder mof

Tec*

Kanaalsysteem	Diameter	Artikelnummer	Prijs per stuk excl. btw
BIRCOslim® NW 100/NW 150	DN 92/100	090164	op aanvraag
BIRCOprotect NW 100 - 200 ¹⁾	DN 110	090120	op aanvraag
BIRCOsir® NW 100 - 200 AS, BIRCOplus, BIRCOLight® NW 100 - 200	DN 110	090101	op aanvraag
BIRCOsolid® roostergoot NW 150 - 300 ¹⁾	DN 110	090154	op aanvraag
BIRCOprotect NW 150 - 200 ¹⁾	DN 160	090123	op aanvraag
BIRCOsir® NW 150 - 200 AS, BIRCOLight® NW 150 - 200	DN 160	090104	op aanvraag
BIRCOsolid® roostergoot NW 150 - 300 ¹⁾	DN 160	090155	op aanvraag
BIRCOprotect NW 200 ¹⁾	DN 200	090126	op aanvraag
BIRCOsir® NW 200 AS, BIRCOLight® NW 200	DN 200	090107	op aanvraag
BIRCOsolid® roostergoot NW 200 - 300 ¹⁾	DN 200	090156	op aanvraag

¹⁾ Voor WHG-vereisten (Wet op de waterhuishouding) is een verticaal verbindingstuk van roestvrij staal of HDPE vereist.

Boringen in de bodem van de goot in verticale opstelling met KG-mof

Tec*

Kanaalsysteem	Diameter	Artikelnummer	Prijs per stuk excl. btw
BIRCOsir® NW 100 - 200 AS, BIRCOplus, BIRCOLight® NW 100 AS - 200	DN 110	090134	op aanvraag
BIRCOsolid® roostergoot NW 150 - 300 ²⁾	DN 110	090157	op aanvraag
BIRCOsir® NW 150 - 200 AS, BIRCOLight® NW 150 - 200	DN 160	090150	op aanvraag
BIRCOsolid® roostergoot NW 150 - 300 ²⁾	DN 160	090158	op aanvraag
BIRCOsir® NW 200 AS, BIRCOLight® NW 200	DN 200	090151	op aanvraag
BIRCOsolid® roostergoot NW 200 - 300 ²⁾	DN 200	090159	op aanvraag

²⁾ niet in overeenstemming met de goedkeuring



Boringen in het onderste deel van de goot in verticale opstelling met KG-2000 mof Tec*

Kanaalsysteem	Diameter	Artikelnummer	Prijs per stuk excl. btw
BIRCOsir® NW 100, 150 en 200 AS, BIRCOplus, BIRCOLight® NW 100, 150 en 200	DN 110	090181	op aanvraag
BIRCOsir® NW 150 en 200 AS, BIRCOLight® NW 150 en 200	DN 160	090183	op aanvraag
BIRCOsir® NW 320, hoogte 450/550 ³⁾	DN 160	60832160	op aanvraag
BIRCOsir® NW 420, hoogte 450/550 ³⁾	DN 160	60842160	op aanvraag
BIRCOsir® NW 520, hoogte 450/550 ³⁾	DN 160	60852160	op aanvraag
BIRCOMassiv NW 170, hoogte 500/600 – alleen bij 1,5 m deel mogelijk ³⁾	DN 160	60817160	op aanvraag
BIRCOMassiv NW 220, hoogte 600/800 – alleen bij 1,5 m deel mogelijk ³⁾	DN 160	60822160	op aanvraag
BIRCOmax-i® NW 220, hoogte 500/800 – alleen bij 1,5 m deel mogelijk ³⁾	DN 160	60922160	op aanvraag
BIRCOmax-i® NW 320, hoogte 600/800 – alleen bij 1,5 m deel mogelijk ³⁾	DN 160	60932160	op aanvraag
BIRCOmax-i® NW 420, hoogte 700/1000/1200 – alleen bij 1,5 m deel mogelijk ³⁾	DN 160	60942160	op aanvraag
BIRCOmax-i® NW 520, hoogte 800/1000/1200 – alleen bij 1,5 m deel mogelijk ³⁾	DN 160	60952160	op aanvraag
BIRCOsir® NW 200 AS, BIRCOLight® NW 200	DN 200	090184	op aanvraag
BIRCOsir® NW 320, hoogte 450/550 ³⁾	DN 200	60832200	op aanvraag
BIRCOsir® NW 420, hoogte 450/550 ³⁾	DN 200	60842200	op aanvraag
BIRCOsir® NW 520, hoogte 450/550 ³⁾	DN 200	60852200	op aanvraag
BIRCOMassiv NW 170, hoogte 500/600 – alleen bij 1,5 m deel mogelijk ³⁾	DN 200	60817200	op aanvraag
BIRCOMassiv NW 220, hoogte 600/800 – alleen bij 1,5 m deel mogelijk ³⁾	DN 200	60822200	op aanvraag
BIRCOmax-i® NW 220, hoogte 500/800 – alleen bij 1,5 m deel mogelijk ³⁾	DN 200	60922200	op aanvraag
BIRCOmax-i® NW 320, hoogte 600/800 – alleen bij 1,5 m deel mogelijk ³⁾	DN 200	60932200	op aanvraag
BIRCOmax-i® NW 420, hoogte 700/1000/1200 – alleen bij 1,5 m deel mogelijk ³⁾	DN 200	60942200	op aanvraag
BIRCOmax-i® NW 520, hoogte 800/1000/1200 – alleen bij 1,5 m deel mogelijk ³⁾	DN 200	60952200	op aanvraag
BIRCOsir® NW 320, hoogte 450/550 ³⁾	DN 315	60832315	op aanvraag
BIRCOsir® NW 420, hoogte 450/550 ³⁾	DN 315	60842315	op aanvraag
BIRCOsir® NW 520, hoogte 450/550 ³⁾	DN 315	60852315	op aanvraag
BIRCOmax-i® NW 320, hoogte 600/800 – alleen bij 1,5 m deel mogelijk ³⁾	DN 315	60932315	op aanvraag
BIRCOmax-i® NW 420, hoogte 700/1000/1200 – alleen bij 1,5 m deel mogelijk ³⁾	DN 315	60942315	op aanvraag
BIRCOmax-i® NW 520, hoogte 800/1000/1200 – alleen bij 1,5 m deel mogelijk ³⁾	DN 315	60952315	op aanvraag

³⁾ tenzij WHG goedkeuring vereist. Voor WHG-vereisten (Wet op de waterhuishouding) is een verticaal verbindingstuk van roestvrij staal of HDPE vereist (speciale uitvoering, op aanvraag)

Boringen in het onderste deel van de goot in horizontale opstelling zonder mof Tec*

Kanaalsysteem	Diameter (afhankelijk van goothoogte / technische haalbaarheid)	Artikelnummer	Prijs per stuk excl. btw
BIRCOplus, BIRCOslim NW 150, BIRCOLight® NW 100 - 200, BIRCOsir® NW 100 - 200 AS	DN 110	090102	op aanvraag
BIRCOprotect NW 100 - 200 ⁴⁾	DN 110	090121	op aanvraag
BIRCOLight® NW 150 - 200, BIRCOsir® NW 100 - 200 AS	DN 160	090105	op aanvraag
BIRCOprotect NW 150 - 200 ⁴⁾	DN 160	090124	op aanvraag
BIRCOLight® NW 200, BIRCOsir® NW 150 - 200 AS	DN 200	090108	op aanvraag
BIRCOprotect NW 200 ⁴⁾	DN 200	090127	op aanvraag

⁴⁾ Voor WHG-vereisten (Wet op de waterhuishouding) is een verticaal verbindingstuk van roestvrij staal of HDPE vereist.



Boringen in het onderste deel van de goot in horizontale opstelling met KG-2000 mof

Tec*

Kanaalsysteem	Diameter	Artikelnummer	Prijs per stuk excl. btw
BIRCOsir® NW 320, hoogte 450/550 ⁵⁾	DN 160	60832160w	op aanvraag
BIRCOsir® NW 420, hoogte 450/550 ⁵⁾	DN 160	60842160w	op aanvraag
BIRCOsir® NW 520, hoogte 450/550 ⁵⁾	DN 160	60852160w	op aanvraag
BIRCOmassiv NW 170, hoogte 500/600 – alleen bij 1,5 m deel mogelijk ⁵⁾	DN 160	60817160w	op aanvraag
BIRCOmassiv NW 220, hoogte 600/800 – alleen bij 1,5 m deel mogelijk ⁵⁾	DN 160	60822160w	op aanvraag
BIRCOmax-i® NW 220, hoogte 500/800 – alleen bij 1,5 m deel mogelijk ⁵⁾	DN 160	60922160w	op aanvraag
BIRCOmax-i® NW 320, hoogte 600/800 – alleen bij 1,5 m deel mogelijk ⁵⁾	DN 160	60932160w	op aanvraag
BIRCOmax-i® NW 420, hoogte 700/1000/1200 – alleen bij 1,5 m deel mogelijk ⁵⁾	DN 160	60942160w	op aanvraag
BIRCOmax-i® NW 520, hoogte 800/1000/1200 – alleen bij 1,5 m deel mogelijk ⁵⁾	DN 160	60952160w	op aanvraag
BIRCOsir® NW 320, hoogte 450/550 ⁵⁾	DN 200	60832200w	op aanvraag
BIRCOsir® NW 420, hoogte 450/550 ⁵⁾	DN 200	60842200w	op aanvraag
BIRCOsir® NW 520, hoogte 450/550 ⁵⁾	DN 200	60852200w	op aanvraag
BIRCOmassiv NW 170, hoogte 500/600 – alleen bij 1,5 m deel mogelijk ⁵⁾	DN 200	60817200w	op aanvraag
BIRCOmassiv NW 220, hoogte 600/800 – alleen bij 1,5 m deel mogelijk ⁵⁾	DN 200	60822200w	op aanvraag
BIRCOmax-i® NW 220, hoogte 500/800 – alleen bij 1,5 m deel mogelijk ⁵⁾	DN 200	60922200w	op aanvraag
BIRCOmax-i® NW 320, hoogte 600/800 – alleen bij 1,5 m deel mogelijk ⁵⁾	DN 200	60932200w	op aanvraag
BIRCOmax-i® NW 420, hoogte 700/1000/1200 – alleen bij 1,5 m deel mogelijk ⁵⁾	DN 200	60942200w	op aanvraag
BIRCOmax-i® NW 520, hoogte 800/1000/1200 – alleen bij 1,5 m deel mogelijk ⁵⁾	DN 200	60952200w	op aanvraag
BIRCOsir® NW 320, hoogte 550 ⁵⁾	DN 315	60832315w	op aanvraag
BIRCOsir® NW 420, hoogte 550 ⁵⁾	DN 315	60842315w	op aanvraag
BIRCOsir® NW 520, hoogte 550 ⁵⁾	DN 315	60852315w	op aanvraag
BIRCOmassiv NW 220, hoogte 800 – alleen bij 1,5 m deel mogelijk ⁵⁾	DN 315	60822315w	op aanvraag
BIRCOmax-i® NW 220, hoogte 800 – alleen bij 1,5 m deel mogelijk ⁵⁾	DN 315	60922315w	op aanvraag
BIRCOmax-i® NW 320, hoogte 800 – alleen bij 1,5 m deel mogelijk ⁵⁾	DN 315	60932315w	op aanvraag
BIRCOmax-i® NW 420, hoogte 700/1000/1200 – alleen bij 1,5 m deel mogelijk ⁵⁾	DN 315	60942315w	op aanvraag
BIRCOmax-i® NW 520, hoogte 800/1000/1200 – alleen bij 1,5 m deel mogelijk ⁵⁾	DN 315	60952315w	op aanvraag

⁵⁾ tenzij WHG goedkeuring vereist. Voor WHG-vereisten (Wet op de waterhuishouding) is een verticaal verbindingstuk van roestvrij staal of HDPE vereist (speciale uitvoering, op aanvraag)



BIRCOservice | Voegen

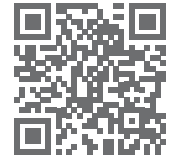

Gecoördineerde accessoires voor snel en probleemloze installatie.

Voegen van de veiligheidsnaad met SF-Connect

Samenvoegen van de BIRCO-veiligheidsnaad met SF-Connect zorgt bovendien voor de dichtheid van het kanaal. SF-Connect kan ook worden gebruikt op vochtige ondergronden en kan worden aangebracht zonder voorstrijken. worden toegepast.

Verdere toepassingsgebieden: Verlijming van beton, klinker, staal, roestvrij staal, aluminium, polyester (GFK), PVC, acryl, polystyreen, glas, hout. Niet geschikt voor WHG-gebieden (Wet op de waterhuishouding).

SF-Connect, voegmateriaal voor goten met veiligheidsnaad

Tec*

Omschrijving	Artikelnummer	Prijs per stuk excl. btw
BIRCO SF-Connect patroon 600 ml	608550 ●	47,90 €
Patroonspuit	608500	301,60 €

Gootvoeg met BIRCOplast voegen

BIRCOplast is een stabiele, zeer chemicaliënbestendige 2-componenten voegkit voor het voegen van de gootvoeg na het leggen van de afwateringskanalen met BIRCOplast voor het

toepassingsgebied overeenkomstig de Wet op de waterhuishouding (WHG) en/of de Verordening inzake installaties voor het hanteren van stoffen die gevaarlijk zijn voor het water.

BIRCOplast, voegmateriaal

Tec*

Omschrijving	Artikelnummer	Prijs excl. btw
BIRCO-Primer K1 voor niet-absorberende ondergronden zoals glas, email, roestvrij staal, staal (gegalvaniseerd), keramische tegels, enz.	608504	94,40 €/St.
BIRCO-Primer K2 voor zuigende ondergronden zoals beton, gasbeton, steen, pleister, enz.	608503	94,80 €/st.
BIRCOplast, tweecomponenten blijvend elastische afdichtingsmassa op basis van polysulfide, bestand tegen minerale olie en brandstof (patroon 450 ml)	608505	79,70 €/St.
BIRCOplast, tweecomponenten blijvend elastische afdichtingsmassa op basis van polysulfide, bestand tegen minerale olie en brandstof (patroon 1l)	608593	167,00 €/st.
PE-snoer Ø 20 mm (BIRCOsolid® roostergoot), prijs per meter	608525	1,50 €/m
PE-snoer Ø 15 mm (BIRCOmax-i), prijs per meter	608506	1,50 €/m
PE-snoer Ø 13 mm (BIRCOsir gr. NW 320 - 520), prijs per meter	608573	1,50 €/m
Verwerkingsset voor 450 ml patronen (art.-nr. 608502), bestaande uit patroonspuit met 3 spuitmonden, roerstatief (standpijp en voet), spiraalroerder	608507	665,60 €/st.
Verwerkingsset voor blikken van 1 liter (art.-nr. 608591), bestaande uit een handbediend verbindingspistool, roerder, 3 spuitmonden en aanzuigschijf	608598	521,30 €/st.
Gereedschapreiniger (doos 1l)	608508	19,40 €/st.

Gedetailleerde instructies voor het voegen zijn te vinden op: <https://www.birco.de/service/downloads/verfugungshinweise/>



BIRCO | Installatie-aanwijzingen

Op de volgende pagina's vindt u installatievoorbeelden van onze afwateringssystemen.

Actuele en gedetailleerde installatie-instructies voor onze afwateringssystemen kunt u downloaden vanaf onze website op <https://www.birco.de/service/downloads/verfugungshinweise/>.

Houd u bij de installatie aan de voorschriften van het overeenkomstige DIBt-certificaat, volgens de wet op de waterhuishouding (WHG).

De experts van het BIRCO-team begeleiden een bouwproject vanaf de eerste planning tot de uiteindelijke implementatie.

Vaak kunnen afwateringsprojecten niet op een gestandaardiseerde manier worden uitgevoerd. Er kunnen zich, afhankelijk van het project, totaal individuele eisen voordoen. Van de combinatie van verschillende gootsystemen tot speciale op maat gesneden stukken en speciaal ontworpen gootstrengen en afwateringsopties. Wij adviseren u hierover met genoeg.



BIRCO maakt de hydraulische berekening van uw bouwproject en helpt u bij het bepalen van het juiste afwateringssysteem. Of het nu gaat om een standaardproduct of een individuele oplossing – u ontvangt plannen die zijn gemaakt met de nieuwste CAD-technologie, evenals complete onderdelenlijsten van alle vereiste elementen.



BIRCO | Installatie-aanwijzingen



Op de volgende pagina's vindt u installatievoorbeelden van onze afwateringssystemen.

Installatie-aanwijzingen type M

De bedding dient verdicht te worden met een E_{v2} van $> 45 \text{ MN/m}^2$ indien het betonbed een overhang heeft van $> 50 \text{ cm}$ aan het einde van de goot. Zo niet moet een E_{v2} van $> 180 \text{ MN/m}^2$ worden toegepast of ervoor worden gezorgd dat een afstand van $> 50 \text{ cm}$ tot het einde van de goot wordt aangehouden indien vrachtwagenverkeer te verwachten is.

De maatvoering van de laterale mantel (X) dient aangepast te zijn aan de lokale omstandigheden en moet minimaal 20 cm bedragen. Indien bijvoorbeeld een verbinding tussen de onderconstructie en de laterale ommanteling niet tot stand kan worden gebracht wegens een werkvoeg, moeten om de 30 cm steekijzers of drijfbeveiligingsinrichtingen van $\varnothing 8 \text{ mm}$ betonstaal worden geïnstalleerd.

Installatie-aanwijzingen type I

De dragende lagen moeten vorstbestendig zijn en worden ontworpen in overeenstemming met de huidige editie van de Duitse RSTO (richtlijnen voor de standaardisering van de bovenlaag van verkeersoppervlakken).

Er moet voor worden gezorgd dat de dragende laag verzakingsvrij wordt uitgevoerd en geschikt zal zijn voor de optredende krachten.

De bedding moet verzakingsvrij en zodanig worden uitgevoerd dat de te verwachten belasting kan worden afgevoerd zonder beschadiging van de onderdelen. Bij wisselende ondergrond of ondergrond met een lagere verdichtingsgraad dient een bijkomende, door een ingenieursbureau berekende fundering te worden aangelegd.

Voor zwaar belaste bedrijfsruimten van klasse E 600 en F 900 die veelvuldig worden gebruikt, zoals logistieke centra / overslagruimtes / rangeerterreinen / luchthavens, moet een lastverdelingsplaat worden berekend door een ingenieursbureau, rekening houdend met de opkomende belastingen en de bodemkenmerken.

Voor zones met belastingklasse D 400 die veelvuldig worden gebruikt, adviseert BIRCO de installatie-instructies voor belastingklasse E 600, met een door een ingenieursbureau berekende lastverdelingsplaat.

Installatie-aanwijzingen type M en type I

De gespecificeerde betonkwaliteiten zijn minimumwaarden. Vereisten van de installatieplaats, bijv. vorst- en dooizoutbestendigheid, moeten worden vervuld door passende betonselectie overeenkomstig DIN 1045-2 of DIN EN 206-1.

BIRCO adviseert om de goot volledig te voegen om schade door vorst te voorkomen (zie Voeg-aanwijzing).

Alle bekledingen (behalve zetwerk):

De aangrenzende bekledingsoppervlakken moeten permanent ongeveer 3 tot 5 mm hoger liggen dan de bovenrand

van de goot om een optimale bescherming van de goot te waarborgen.

Om vorstschade te voorkomen, moet er ook voor worden gezorgd dat er geen water op de lastverdelingsplaat of de compensatielaag kan stagneren.

Voor wat de betontechnologie betreft moet er worden gezorgd voor een vakkundige installatie.



Voor zetwerk:

Om op lange termijn goede functionaliteit te waarborgen, is het absoluut noodzakelijk om het aangrenzende zetwerk 3 tot 5 mm boven de bovenrand te houden. Voor zetwerk raden we aan om de eerste twee tot drie rijen in een mortelbed te leggen. Wegens het ontbreken van een ommanteling kan de bekledingsoppervlakte tot aan de goot worden geïnstalleerd. Bij aansluitingen op platen of zetwerk moet een permanente afdichtingsvoeg van

ca. 10 mm tussen de goot en de bekleding worden aangehouden. De voegen tussen de eerste twee tot drie rijen van aansluitingen op platen of zetwerk moeten permanent worden afgedicht. Er moet voor worden gezorgd dat er geen horizontale krachten kunnen ontstaan door verschuiving of uitzetting in de zetwerkbekleding op het in het mortelbed gelegd zetwerk.

Uitzettingsvoegen

Uitzettingsvoegen in aan de goot grenzende componenten dienen door een ingenieurbureau te worden berekend. BIRCO adviseert uitzettingsvoegen parallel aan de goot te laten lopen op een afstand van 1 tot 2 m van de gootstreng. Uitzettingsvoegen die dwars op de gootstreng lopen, moeten zodanig zijn aangebracht dat ze door een gootvoeg lopen. We raden een opstelling om de 8 tot 12 lopende

meter aan (volgens DIN 18318, geldige versie). De uitzettingsvoegen (bijv. PE-schuimpanelen) moeten over de gehele gootdoorsnede lopen, doorheen de fundering en de laterale betonnen ommanteling.

Onze gedetailleerde voeg-aanwijzingen zijn te vinden op: <https://www.birco.de/service/downloads/verfugungshinweise/>

Schroefverbinding-aanwijzing

Bij het vastschroeven van de afdekkingen moet een aanhaalmoment $M8 = 25 \text{ Nm}$, $M12 = 60 \text{ Nm}$ worden ingesteld.

De schroeven van de afdekkingen moeten op regelmatige tussenafstand worden aangedraaid.

Aanvullende voorschriften en richtlijnen

De plaatselijke omstandigheden moeten door de planner worden gecontroleerd en in aanmerking genomen. De huidige voorschriften en richtlijnen moeten worden nageleefd.

+ Toepasselijke belastingklasse volgens EN 1433 "Afwaterringgoten voor verkeersgebieden".



Goten NW 100 – 200 Installatievoorbeelden type M

BIRCOplus NW 100, type M (klasse A 15 – C 250)

BIRCOslim® NW 100 / 150, type M (klasse A 15 – C 250)

BIRCOLight® NW 100 / 150 / 200, type M (klasse A 15 – C 250)

BIRCOsir® NW 100 / 150 / 200 AS, type M (klasse A 15 – E 600)*

* Voor zwaar belaste zones zie voorbeeld volgende bladzijde

Tekeningnr. 24550 en 24946 (BIRCOslim®)

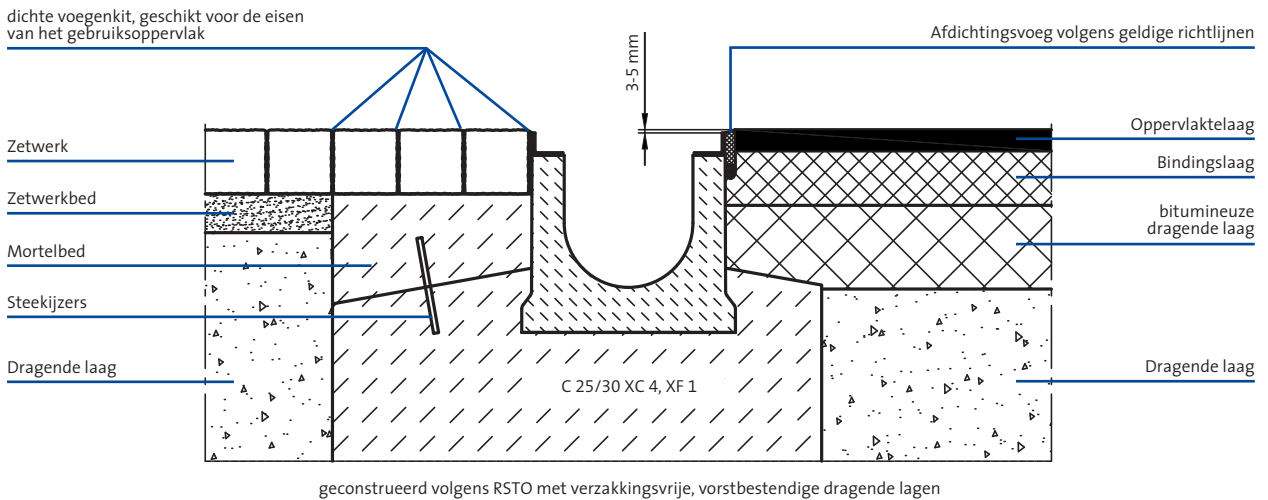

Voegen Opmerking: Dichtingsvoegen / uitzettingsvoegen moeten worden uitgevoerd volgens de geldende richtlijnen, z. B. IVD-Merkblatt Nr. 1, IVD-Merkblatt Nr. 6, ZTV Fug-StB 15. Gedetailleerde voeg-aanwijzingen zijn te vinden op: <https://www.birco.de/service/downloads/verfugungshinweise/>

Voor installatie volgens de wet op de waterhuishouding (WHG) moeten de voorschriften van de desbetreffende DIBt-toelating in acht worden genomen.

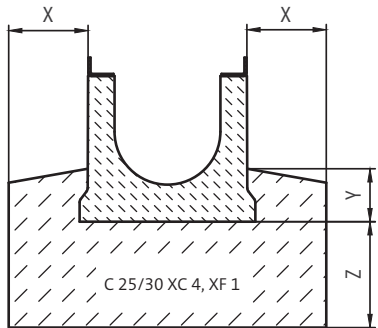

Afbeelding met goottype BIRCOsir®

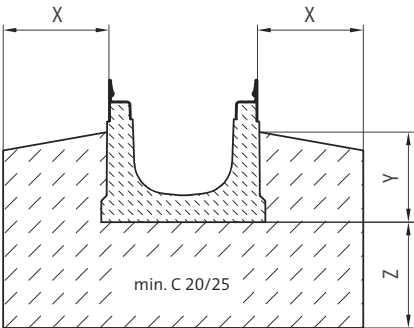

Afbeelding met goottype BIRCOslim®

goottype	Nominale breedte	Belastings-klasse	X [mm]	Y [mm]	Z [mm]
BIRCOplus	100	A 15 – C 250	≥ 100	≥ 100	≥ 150
BIRCOLight®	100	A 15 – C 250	≥ 100	≥ 100	≥ 150
	150		≥ 150	≥ 100	≥ 150
BIRCOsir®	200	A 15 – E 600	≥ 150	≥ 100	≥ 150
	100		≥ 150	≥ 100	≥ 200
	150		≥ 150	≥ 100	≥ 200
	200 AS		≥ 150	≥ 100	≥ 200

BIRCOslim® nom. breedte	Belastings-klasse	X [mm]	Y [mm]	Z [mm]
100	A 15	≥ 80	Hoogte 50 mm	≥ 80
150		≥ 80		≥ 80
100	B 125	≥ 100		≥ 100
150		≥ 100		≥ 100
100	C 250	≥ 150	≥ 150	
150		≥ 150	≥ 150	

Uitzettingsvoegen moeten worden gepland door ingenieurs. Als de gootlijn volledig is ingekapseld, moeten er om de 8 - 12 m over de hele lijn uitzetvoegen worden gevormd. Alle installatievoorbeelden geconstrueerd volgens RSTO met zettingsvrije, vorstvrije funderingslagen. Uitzondering van D 400: niet voor installatie dwars op de rijbaan van autosnelwegen en autowegen.



BIRCOLight® NW 100 / 150 / 200, type M, (klasse D 400 – E 600)*

* Geschikt om punctueel over te rijden D 400 / E 600

**Uitgebreide installatie-instructies voor zwaar belaste plaatsen:
z. b. v. logistieke centra, overslaggebieden, rangeerterreinen en luchtverkeersgebieden**

BIRCOsir® NW 100 / 150 / 200 AS, type M, (klasse D 400 – F 900)

Tekeningnr. 24550

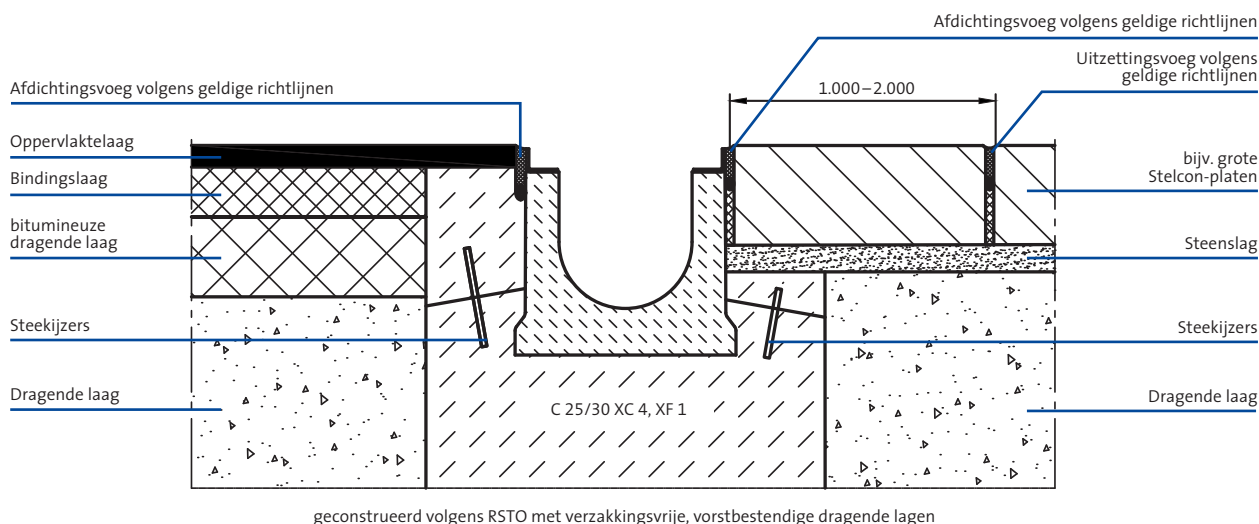

geconstrueerd volgens RSTO met verzakkingsvrije, vorstbestendige dragende lagen

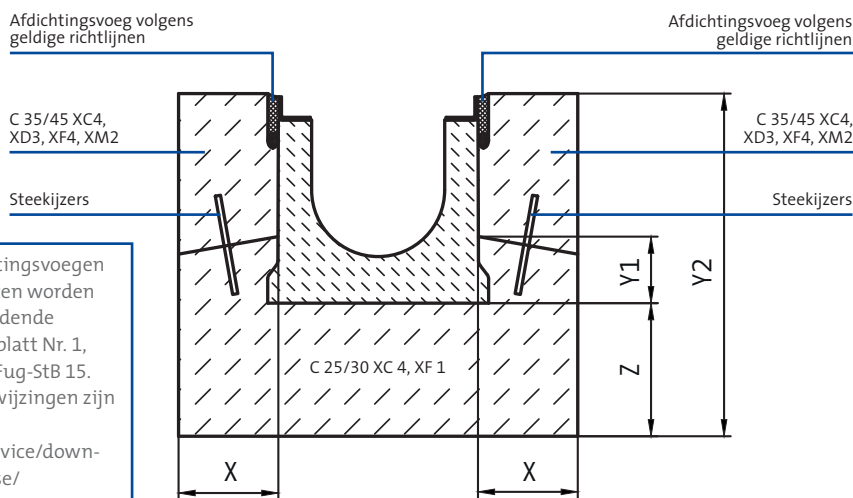

Voegen Opmerking: Dichtingsvoegen / uitzettingsvoegen moeten worden uitgevoerd volgens de geldende richtlijnen, z. B. IVD-Merkblatt Nr. 1, IVD-Merkblatt Nr. 6, ZTV Fug-StB 15. Gedetailleerde voeg-aanwijzingen zijn te vinden op: <https://www.birco.de/service/downloads/verfugungshinweise/>

Afbeelding met goottype BIRCOsir®

goottype	Nominale breedte	Belastingsklasse	X [mm]	Y1 [mm]	Y2 [mm]	Z [mm]
BIRCOLight®	100	A 15 – E 600	≥ 100	≥ 100	Totale hoogte goot + 5 mm	≥ 200
	150		≥ 150	≥ 100		≥ 200
	200		≥ 150	≥ 100		≥ 200
BIRCOsir®	100	D 400 – F 900	≥ 150	≥ 100	Totale hoogte goot + 5 mm	≥ 200
	150		≥ 150	≥ 100		≥ 200
	200 AS		≥ 150	≥ 100		≥ 200

Voor installatie volgens de wet op de waterhuishouding (WHG) moeten de voorschriften van de desbetreffende DIBT-toelating in acht worden genomen.

Uitzettingsvoegen moeten worden gepland door ingenieurs. Als de gootlijn volledig is ingekapseld, moeten er om de 8 - 12 m over de hele lijn uitzettingsvoegen worden gevormd. Alle installatievoorbeelden geconstrueerd volgens RSTO met zettingsvrije, vorstvrije funderinglagen. Uitzondering van D 400: niet voor installatie dwars op de rijbaan van autosnelwegen en autowegen.



Goten NW 320 – 520 Installatievoorbeelden type M

BIRCOsir® NW 320 – 520, type M (klasse A 15 – E 600)*

BIRCOcanal® NW 320 – 520, type M (klasse A 15 – E 600)*

* Voor zwaar belaste zones zie voorbeeld volgende bladzijde

Tekeningnr. 24543

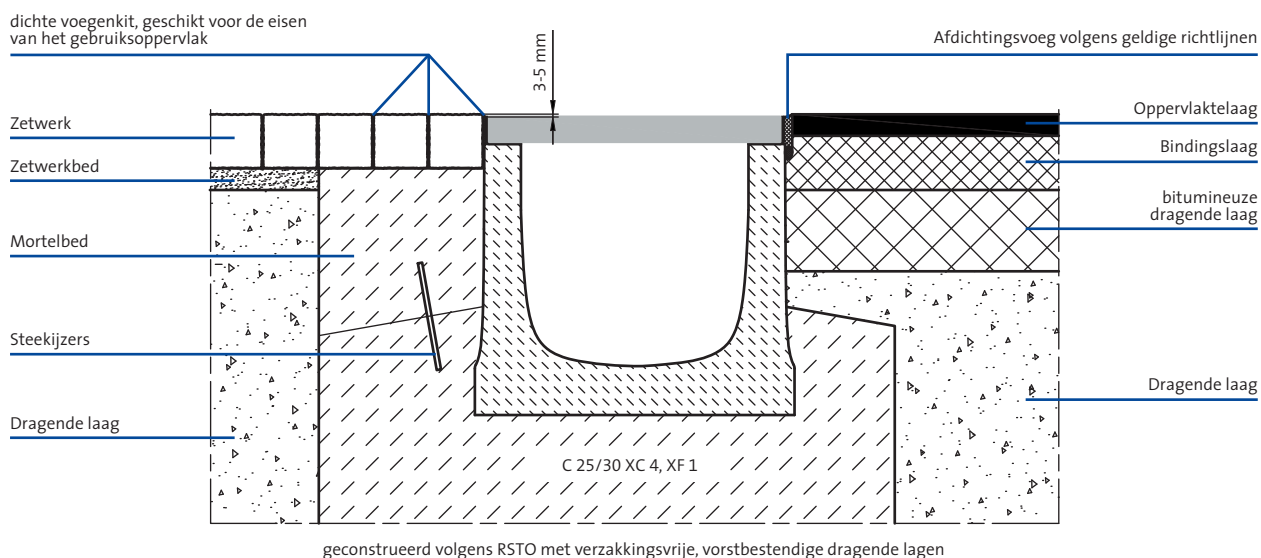

Afbeelding met goottype BIRCOsir®

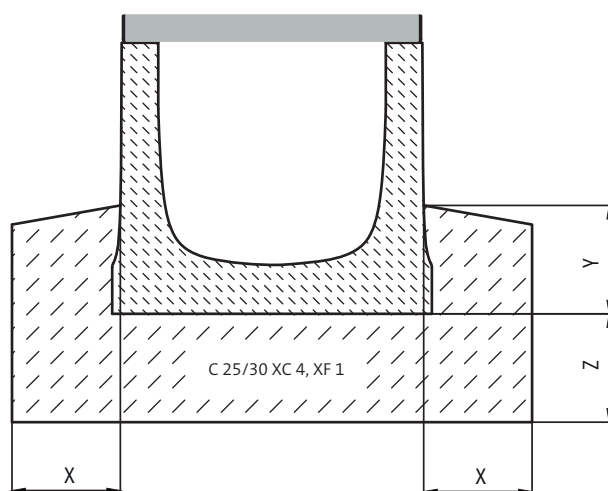

Voegen Opmerking: Dichtingsvoegen / uitzettingsvoegen moeten worden uitgevoerd volgens de geldende richtlijnen, z. B. IVD-Merkblatt Nr. 1, IVD-Merkblatt Nr. 6, ZTV Fug-StB 15.

Gedetailleerde voeg-aanwijzingen zijn te vinden op: <https://www.birco.de/service/downloads/verfugungshinweise/>

Voor installatie volgens de wet op de waterhuishouding (WHG) moeten de voorschriften van de desbetreffende DIBt-toelating in acht worden genomen.

Belastings-klasse	X [mm]	Y [mm]	Z [mm]
A 15 – E 600	≥ 200	≥ 200	≥ 200

Uitzettingsvoegen moeten worden gepland door ingenieurs. Als de gootlijn volledig is ingekapseld, moeten er om de 8 - 12 m over de hele lijn uitzetvoegen worden gevormd.

Alle installatievoorbeelden geconstrueerd volgens RSTO met zettingsvrije, vorstvrije funderingslagen. Uitzondering van D 400: niet voor installatie dwars op de rijbaan van autosnelwegen en autowegen.



**Uitgebreide installatie-instructies voor zwaar belaste plaatsen:
z. b. v. logistieke centra, overslaggebieden, rangeerterreinen en luchtverkeersgebieden**

BIRCOsir® NW 320 – 520, type M, (klasse D 400 – F 900)

BIRCOcanal® NW 320 – 520, type M, (klasse D 400 – F 900)

Tekeningnr. 24543

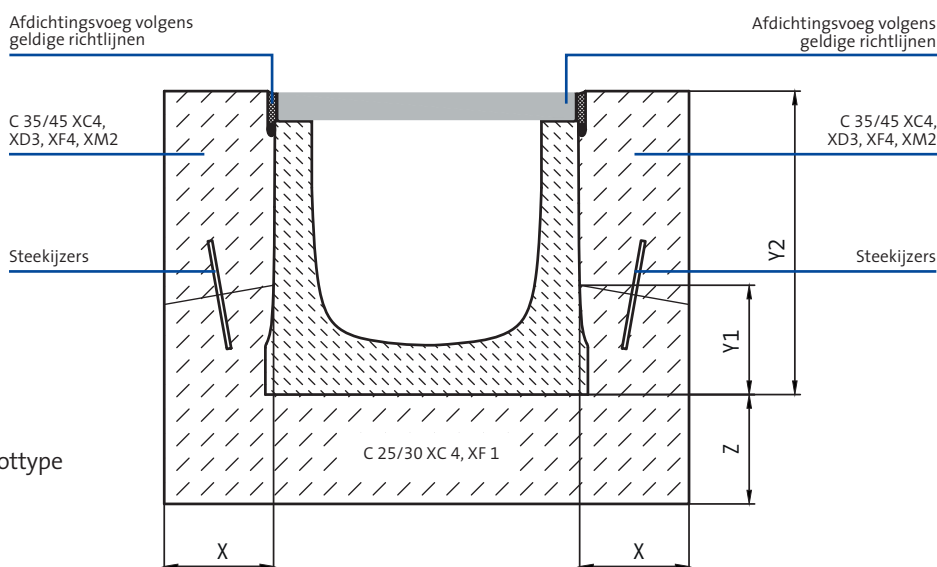
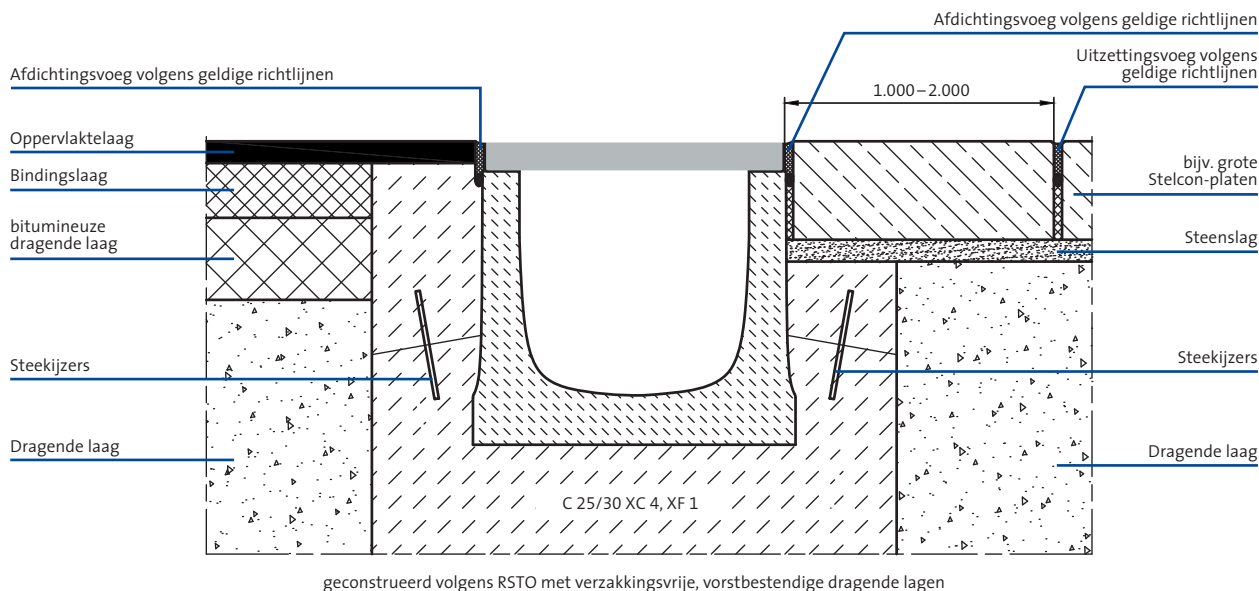

Afbeelding met goottype
BIRCOsir®

Voegen Opmerking: Dichtingsvoegen / uitzettingsvoegen moeten worden uitgevoerd volgens de geldende richtlijnen, z. B. IVD-Merkblatt Nr. 1, IVD-Merkblatt Nr. 6, ZTV Fug-StB 15.

Gedetailleerde voeg-aanwijzingen zijn te vinden op: <https://www.birco.de/service/downloads/verfugungshinweise/>

Voor installatie volgens de wet op de waterhuishouding (WHG) moeten de voorschriften van de desbetreffende DIBt-toelating in acht worden genomen.

Belastings-klasse	X [mm]	Y1 [mm]	Y2 [mm]	Z [mm]
D 400 – F 900	≥ 200	≥ 200	Totale hoogte goot + 5 mm	≥ 200

Uitzettingsvoegen moeten worden gepland door ingenieurs. Als de gootlijn volledig is ingekapseld, moeten er om de 8 - 12 m over de hele lijn uitzettingsvoegen worden gevormd. Alle installatievoorbeelden geconstrueerd volgens RSTO met zettingsvrije, vorstvrije funderingslagen. Uitzondering van D 400: niet voor installatie dwars op de rijbaan van autosnelwegen en autowegen.



Goten NW 320 – 520 Installatievoorbeelden type I

Installatie-instructies voor verkeerszones, bijv. stadsontwikkeling, industriële bouw, parkeerterreinen

BIRCOsir® NW 320 – 520, type I (klasse A 15 – D 400)

BIRCOcanal® NW 320 – 520, type I (klasse A 15 – D 400)

BIRCOMax-i® , type I (klasse A 15 – D 400)

BIRCOprime®, Type I (Classe A 15 – D 400)

BIRCOMassiv, Type I (Classe A 15 – D 400)

Tekeningnr. 24543

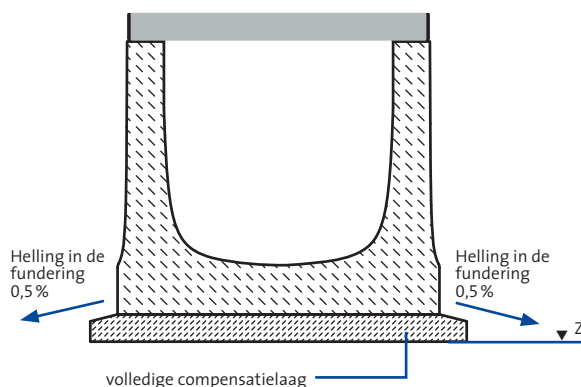
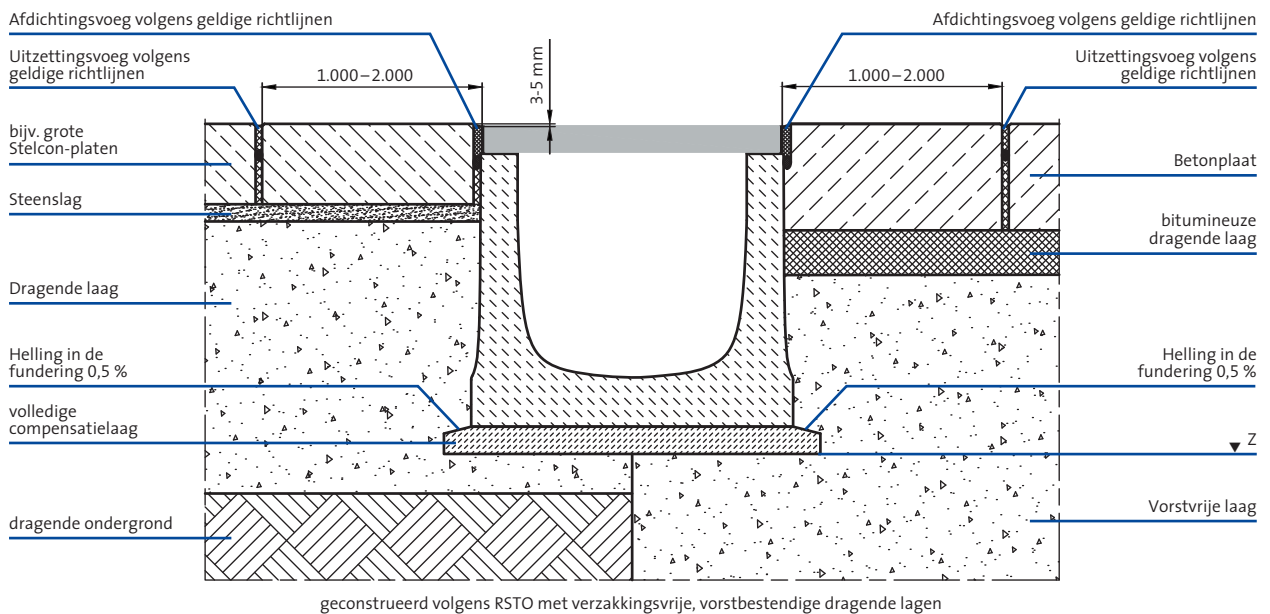

Afbeelding met goottype
BIRCOsir®

Z = De onderconstructie moet zodanig worden ontworpen dat zij draagkrachtig is (vrij van zettingen), zodat zij de verwachte belastingen zonder schade kan overbrengen.

Voegen Opmerking: Dichtingsvoegen / uitzettingsvoegen moeten worden uitgevoerd volgens de geldende richtlijnen, z. B. IVD-Merkblatt Nr. 1, IVD-Merkblatt Nr. 6, ZTV Fug-StB 15.

Gedetailleerde voeg-aanwijzingen zijn te vinden op: <https://www.birco.de/service/downloads/verfugungshinweise/>

Voor installatie volgens de wet op de waterhuishouding (WHG) moeten de voorschriften van de desbetreffende DIBT-toelating in acht worden genomen.

Uitzettingsvoegen moeten worden gepland door ingenieurs. Als de gootlijn volledig is ingekapseld, moeten er om de 8 - 12 m over de hele lijn uitzetvoegen worden gevormd. Alle installatievoorbeelden geconstrueerd volgens RSTO met zettingsvrije, vorstvrije funderingslagen. Uitzondering van D 400: niet voor installatie dwars op de rijbaan van autosnelwegen en autowegen.



Uitgebreide installatie-instructies voor zwaar belaste plaatsen: z. b. v. logistieke centra, overslaggebieden, rangeerterreinen en luchtverkeersgebieden

BIRCOmax-i®, type I (klasse E 600 – F 900 / D 400 zeer bezocht)

BIRCOprime®, Typ I (Classe E 600 – F 900 / D 400 zeer bezocht)

BIRCOmassiv, Type I (Classe E 600 – F 900 / D 400 zeer bezocht)

Tekeningnr. 24543

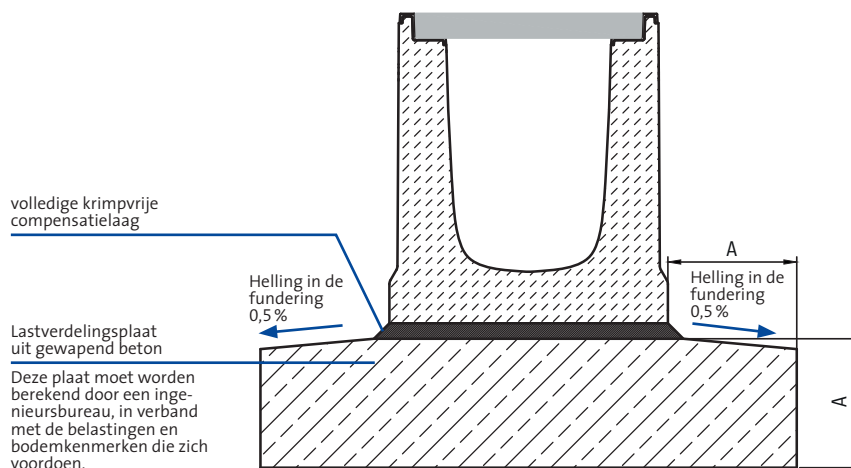
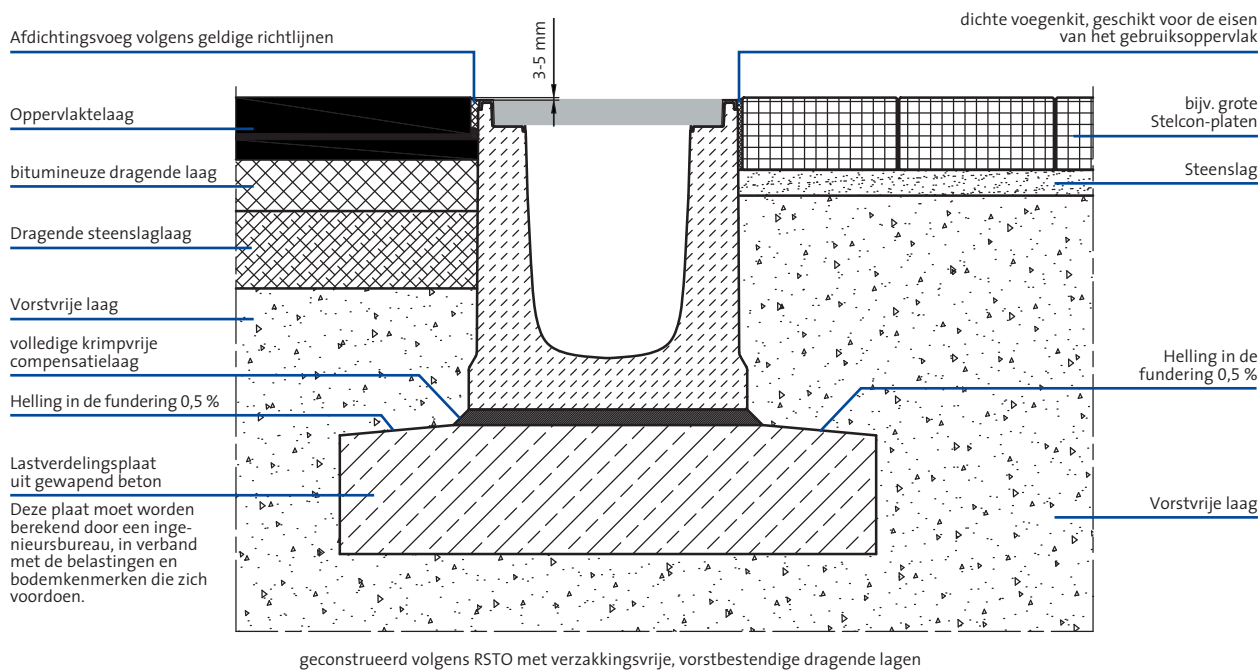

Afbeelding met goottype BIRCOmax-i®

Voegen Opmerking: Dichtingsvoegen / uitzettingsvoegen moeten worden uitgevoerd volgens de geldende richtlijnen, z. B. IVD-Merkblatt Nr. 1, IVD-Merkblatt Nr. 6, ZTV Fug-StB 15.

Gedetailleerde voeg-aanwijzingen zijn te vinden op: <https://www.birco.de/service/downloads/verfugungshinweise/>

Voor installatie volgens de wet op de waterhuishouding (WHG) moeten de voorschriften van de desbetreffende DIBt-toelating in acht worden genomen.

Uitzettingsvoegen moeten worden gepland door ingenieurs. Als de gootlijn volledig is ingekapseld, moeten er om de 8 - 12 m over de hele lijn uitzetvoegen worden gevormd. Alle installatievoorbeelden geconstrueerd volgens RSTO met zettingsvrije, vorstvrije funderingslagen. Uitzondering van D 400: niet voor installatie dwars op de rijbaan van autosnelwegen en autowegen.



BIRCOservice | Reiniging

Systematische hulpmiddelen voor een soepele werking.

Eenvoudige reiniging met BIRCOeasyclean

Het is niet nodig om de afdekking te verwijderen. Steek de BIRCOeasyclean-sproeier direct door het afdekking en maak het vuil in de richting van de zinkput los (bij sleufwijdtes vanaf 11 mm).



BIRCOeasyclean

Tec*

Omschrijving	Artikelnummer	Prijs per stuk excl. btw
BIRCOeasyclean	610010	365,10 €



BIRCO | Aantekeningen

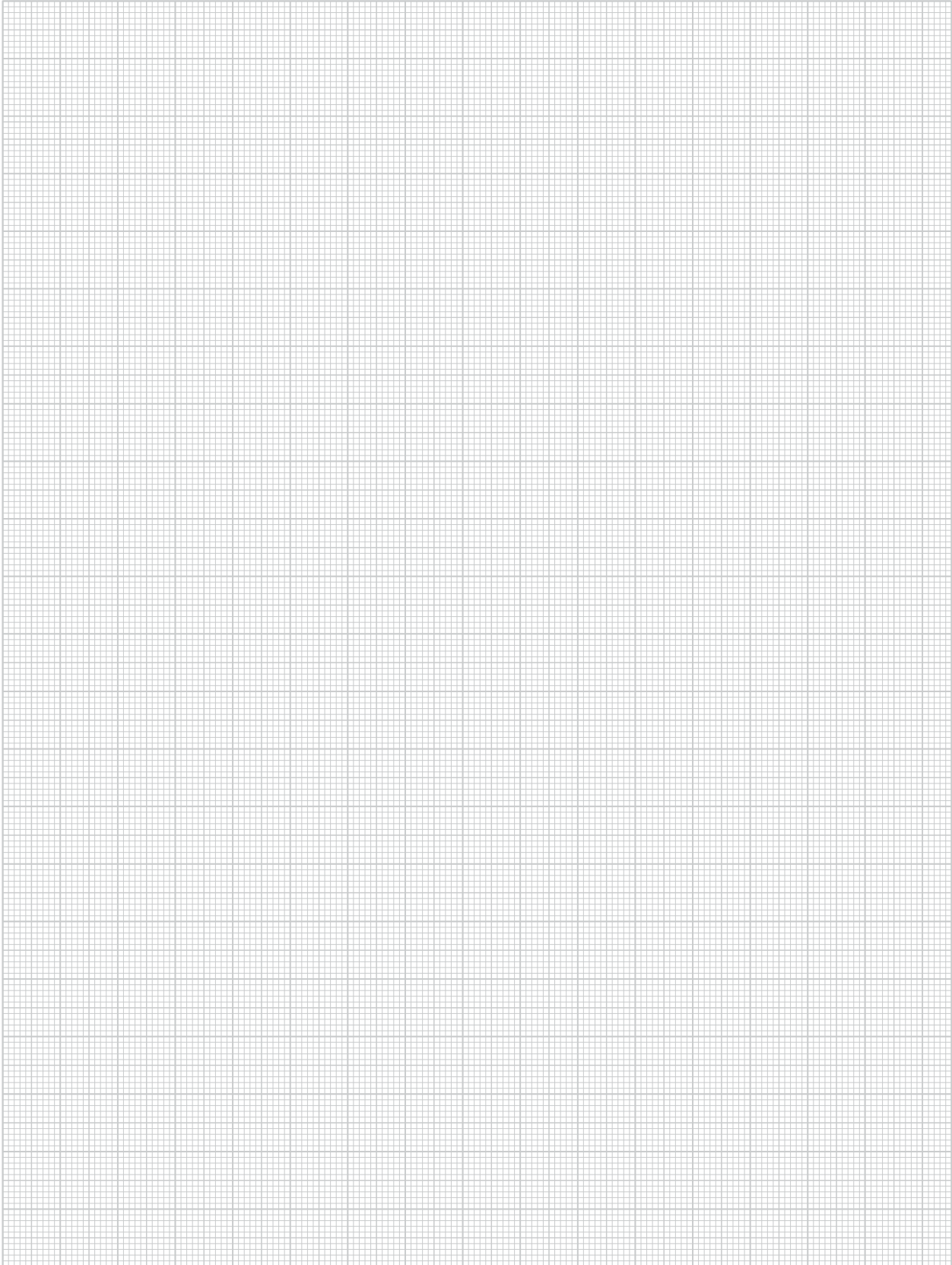

Algemene voorwaarden

§ 1 Algemeen - Reikwijdte

(1) Uitsluitend onze algemene voorwaarden (hierna: "voorwaarden") zijn van toepassing. Wij erkennen geen voorwaarden van de klant die in strijd zijn met of afwijken van onze verkoopvoorwaarden, tenzij wij uitdrukkelijk schriftelijk hebben ingestemd met hun geldigheid. Onze verkoopvoorwaarden zijn ook van toepassing als we de levering aan de koper uitvoeren, wetende dat de voorwaarden van de klant in strijd zijn met of afwijken van onze verkoopvoorwaarden.

(2) Onze verkoopvoorwaarden zijn alleen van toepassing op bedrijven in de zin van artikel 14 van het Duitse burgerlijk wetboek (Bürgerliches Gesetzbuch, BGB), publiekrechtelijke rechtspersonen en publiekrechtelijke bijzondere entiteiten.

(3) Onze verkoopvoorwaarden gelden ook voor alle toekomstige transacties met de koper in de versie die gold op het ogenblik van de bestelling of in elk geval in de versie die het laatst in tekstvorm als raamovereenkomst aan de koper werd meegedeeld, ook voor gelijkaardige toekomstige contracten, zonder dat wij er in elk afzonderlijk geval opnieuw naar moeten verwijzen.

(4) Schriftelijk in de zin van deze verkoopvoorwaarden omvat tekstvorm (bv. e-mail, fax).

§ 2 Offerte - offertedocumenten

(1) Als de bestelling gekwalificeerd is als een offerte volgens § 145 BGB, kunnen we deze binnen twee weken aannemen.

(2) Wij behouden eigendomsrechten en auteursrechten op illustraties, tekeningen, berekeningen en andere documenten. Dit geldt ook voor schriftelijke documenten die als "vertrouwelijk" zijn aangemerkt. De klant heeft onze uitdrukkelijke schriftelijke toestemming nodig voordat hij deze aan derden doorgeeft.

§ 3 Prijzen - betalingsvoorwaarden

(1) Tenzij anders vermeld in de orderbevestiging gelden onze prijzen "af fabriek", exclusief verpakking; dit wordt apart gefactureerd.

(2) De btw is niet inbegrepen in onze prijzen; het wordt afzonderlijk vermeld op de factuur tegen het wettelijk tarief op de dag van facturering.

(3) Voor de aftrek van contante korting is een speciale schriftelijke overeenkomst vereist.

(4) Tenzij anders vermeld in de orderbevestiging, is de verkoopprijs netto (zonder aftrek) betaalbaar binnen 30 dagen na de factuurdatum. De wettelijke regels met betrekking tot de gevolgen van te late betaling zijn van toepassing.

(5) De koper heeft alleen recht op verrekening of inhouding als zijn tegenvorderingen wettelijk zijn vastgesteld, onbetwist zijn of door ons zijn erkend. Bij gebreken in de levering blijven de rechten van de klant behouden.

§ 4 Levertijd en vertraging in levering

(1) Het begin van de door ons opgegeven levertijd vereist de opheldering van alle technische vragen tussen de partijen.

(2) Het nakomen van onze leveringsverplichting veronderstelt verder de tijdige en behoorlijke nakoming van alle verplichtingen van de koper. Het bezwaar van niet-nakoming van de overeenkomst blijft voorbehouden.

(3) Indien de klant in gebreke blijft met de acceptatie of andere verplichtingen tot medewerking verwijtbaar schendt, hebben wij het recht om vergoeding van de door ons geleden schade te eisen, met inbegrip van eventuele bijkomende kosten. Verdere claims blijven voorbehouden.

(4) Voor zover aan de voorwaarden van lid 3 is voldaan, gaat het risico van onopzettelijk verlies of onopzettelijke verslechtering van de aangekochte goederen over op de klant op het moment dat de klant in gebreke blijft met de acceptatie.

(5) Het optreden van onze vertraging in de levering wordt geregeld door de wettelijke bepalingen. In ieder geval is een herinnering van de koper nodig.

(6) Als wij met de levering in gebreke blijven, zijn wij met een forfaitaire schadevergoeding ter hoogte van 0,5% van de leveringswaarde, maar niet meer dan 5% van de leveringswaarde, voor elke volle week van de vertraging, aansprakelijk. Wij behouden ons het recht voor om te bewijzen dat de klant geen of slechts een aanzienlijk lagere schade heeft geleden dan het bovenstaande forfaitaire bedrag.

(7) De rechten van de klant volgens § 7 van deze algemene voorwaarden en onze wettelijke rechten, in het bijzonder in het geval van een uitsluiting van de verplichting tot nakoming (bijv. wegens de onmogelijkheid of onredelijkheid van de nakoming en/of latere nakoming), blijven onaangetast.

§ 5 Overdracht van risico - verpakkingskosten

(1) Tenzij anders vermeld in de orderbevestiging, wordt de levering "af fabriek" overeengekomen.

(2) Transportverpakkingen en alle andere verpakkingen, met uitzondering van pallets, worden alleen teruggenomen in de gevallen van § 15 van de Verpakkingswet. De klant is verplicht de verpakking in andere gevallen op eigen kosten te verwijderen.

(3) Indien de klant dit wenst, voorzien wij de levering van een transportverzekering. De kosten hiervoor zijn voor rekening van de klant.

§ 6 Claims voor defecten

(1) Claims voor gebreken van de klant veronderstellen dat hij zijn inspectie- en meldingsverplichtingen volgens § 377 HGB naar behoren is nagekomen.

(2) Voor zover het gekochte product gebrekking is, hebben wij het recht om te kiezen tussen een reparatie van het gebrek of de levering van een nieuw product dat vrij is van gebreken.

(3) De koper dient ons de tijd en gelegenheid te geven bij het aanvullende herstel, in het bijzonder om de afgekeurde goederen ter keuring af te geven. In het geval van een vervangende levering, moet de koper het defecte artikel aan ons retourneren in overeenstemming met de wettelijke bepalingen. De herstelwerkzaamheden omvatten noch de verwijdering van het defecte product, noch de herinstallatie ervan als wij oorspronkelijk niet verplicht waren om het te installeren.

(4) Wij vergoeden de kosten die nodig zijn voor de controle en het daaropvolgende herstel, met name transport-, reis-, arbeids- en materiaalkosten en, indien van toepassing, demontage- en installatiekosten, in overeenstemming met de wettelijke bepalingen, indien er daadwerkelijk sprake is van een defect product. Bij een ongerechtvaardigde claim voor defecten, kunnen wij van de besteller en vergoeding eisen van de kosten die zijn gemaakt voor het verzoek om herstel van gebreken (met name test- en transportkosten), tenzij het ontbreken van gebreken voor de besteller niet herkenbaar was.

(5) Indien het herstel niet mogelijk is, heeft de klant het recht om naar eigen goeddunken de koopovereenkomst te annuleren of een vermindering te eisen. In dit verband kan de klant alleen aanspraak maken op schadevergoeding in overeenstemming met de volgende bepalingen

§ 7 Aansprakelijkheid

(1) Wij zijn volgens de wettelijke bepalingen aansprakelijk indien de klant, ongeacht de rechtsgrond, schadeclaims indient die gebaseerd zijn op opzet of grove nalatigheid van onze kant, met inbegrip van opzet of grove nalatigheid van onze vertegenwoordigers of plaatsvervangers. De aansprakelijkheid voor lichte nalatigheid is uitgesloten met uitzondering van de volgende gevallen.

(2) Volgens de wettelijke bepalingen zijn wij aansprakelijk indien wij of onze vertegenwoordigers of plaatsvervangers opzettelijk een wezenlijke contractuele verplichting schenden (d.w.z. een verplichting waarvan de nakoming de correcte uitvoering van het contract in de eerste plaats mogelijk maakt en waarop de contractpartner regelmatig vertrouwd en mag vertrouwen); in geval van eenvoudige nalatigheid is de aansprakelijkheid voor schade echter beperkt tot de voorzienbare, normaal optredende schade.

(3) Aansprakelijkheid voor verwijtbaar letsel aan leven of gezondheid blijft onaangetast; dit geldt ook voor de verplichtte aansprakelijkheid volgens de wet op de productaansprakelijkheid of onder garantie.

(4) Tenzij hierboven anders is geregeld, is aansprakelijkheid uitgesloten. Dit is niet van toepassing als wij een defect met opzet hebben verborgen.

§ 8 Overige aansprakelijkheid

(1) Iedere verdere aansprakelijkheid voor andere schade dan die welke in deze algemene Voorwaarden is voorzien, is uitgesloten, ongeacht de juridische aard van de vordering. Dit geldt in het bijzonder voor schadeclaims als gevolg van schuld bij het sluiten van de overeenkomst, als gevolg van ander plichtsverzuim of als gevolg van onrechtmatige aanspraken op schadevergoeding in overeenstemming met § 823 BGB.

(2) Voor zover de aansprakelijkheid voor schade tegen ons is uitgesloten of beperkt, geldt dit ook voor de persoonlijke aansprakelijkheid voor schade van onze medewerkers, werknemers, personeel, vertegenwoordigers en plaatsvervangers.

(3) Wij zijn alleen aansprakelijk voor onze eigen inhoud op onze website. Voor zover wij via links toegang bieden tot andere websites, zijn wij niet verantwoordelijk voor de externe inhoud daarvan. We presenteren geen inhoud van derden als de onze. Als we ons bewust worden van illegale inhoud op externe websites, zullen we de toegang tot deze sites onmiddellijk blokkeren.

§ 9 Verjaring

(1) De verjaringstermijn voor claims voor defecten is 2 jaar, gerekend vanaf de overdracht van het risico.

(2) Indien de goederen echter een bouwwerk of een voorwerp betreffen dat in overeenstemming met de gebruikelijke toepassing voor een bouwwerk is gebruikt en dit gebrek een gebrek heeft veroorzaakt (bouw materiaal), bedraagt de verjaringstermijn 5 jaar vanaf de levering overeenkomstig de wettelijke regeling (§ 438 lid 1 nr. 2 BGB). Ook andere bijzondere wettelijke regelingen inzake de verjaring (met name § 438 lid 1 nr. 1, lid 3, §§ 444, 445 BGB) blijven onverminderd van kracht.

§ 10 Eigendomsvoorbehoud

(1) Wij behouden ons het eigendomsrecht van het gekochte voor tot aan de ontvangst van alle betalingen die voortvloeien uit het contract. Indien de klant in strijd met het contract handelt, in het bijzonder in geval van betalingsverzuim,

hebben wij het recht volgens geldend recht om ons uit het contract terug te trekken en de goederen terug te eisen. Als de koper de verschuldigde koopprijs niet betaalt, kunnen wij deze rechten alleen doen gelden als wij de koper vooraf een redelijke betalingstermijn hebben gesteld, zonder succes. Een termijn van respijt is niet vereist indien deze volgens de wettelijke bepalingen overbodig is. Bovendien hebben wij het recht om ons terug te trekken uit het contract in geval van een schending van een verplichting op grond van lid 2 en 3 van deze § 10 en om de teruggave van de goederen te eisen als wij verwachten dat het contract niet zal worden nageleefd.

(2) De klant is verplicht zorgvuldig om te gaan met het gekochte product, in het bijzonder is hij verplicht het product tegen nieuwwaarde en op eigen kosten voldoende te verzekeren tegen brand-, water- en diefstal schade. Indien onderhouds- en inspectiewerkzaamheden noodzakelijk zijn, dient de klant deze tijdig en op eigen kosten uit te voeren.

(3) In geval van inbeslagname of andere toegang door derden moet de klant ons onmiddellijk schriftelijk op de hoogte brengen, zodat wij in overeenstemming met § 771 ZPO (Duits Wetboek van Burgerlijke rechtsvordering) gerechtelijke stappen kunnen ondernemen. Voor zover de derde partij niet in staat is om ons de gerechtelijke en buitengerechtelijke kosten van een rechtszaak overeenkomstig § 771 ZPO te vergoeden, is de klant aansprakelijk voor de door ons geleden schade.

(4) De koper heeft het recht om de gekochte goederen in het kader van de normale bedrijfsuitoefening door te verkopen. Hij wijst ons echter alle vorderingen toe ter hoogte van het uiteindelijke factuurbedrag (inclusief btw), die hem uit de doorverkoop tegen zijn klanten of derden toekomen, ongeacht of de gekochte goederen zonder of na verwerking zijn doorverkoofd. Wij accepteren de overdracht.

De koper behoudt het recht om deze vordering ook na de overdracht te innen. Onze bevoegdheid om de vordering zelf te innen blijft hierdoor onaangetast. Wij verplichten ons er echter toe de vordering niet te innen zolang de klant zijn betalingsverplichtingen jegens ons nakomt, niet met de betaling in gebreke is, er geen sprake is van een tekortkoming in zijn betalingscapaciteit of wij ons overeenkomstig lid 1 van deze § 10 uit het contract hebben teruggetrokken. Indien dit echter het geval is, kunnen wij eisen dat de klant ons informeert over de vorderingen en hun debiteuren, alle informatie verstrekt die nodig is voor de inning, de relevante documenten overhandigt en de debiteuren (derden) op de hoogte stelt van de overdracht.

(5) De verwerking of wijziging van het gekochte product door de klant wordt altijd voor ons geacht. Indien het product wordt verwerkt met andere, niet aan ons toebehorende objecten, verwerven wij het mede-eigendom van het nieuwe object in de verhouding van de waarde van het product (einfactuurbedrag, inclusief btw) tot de andere verwerkte objecten op het moment van verwerking. Hetzelfde geldt voor het door verwerking ontstane object als voor het onder voorbehoud geleverde product.

(6) Indien het product onlosmakelijk is vermengd met andere voorwerpen die niet aan ons toebehoren, verwerven wij de mede-eigendom van het nieuwe voorwerp in de verhouding van de waarde van het product (eindbedrag van de factuur, inclusief btw) tot de andere voorwerpen op het moment van de vermenging. Indien de vermenging zodanig wordt uitgevoerd dat het deel van de klant als hoofdzak moet worden beschouwd, wordt geacht te zijn overeengekomen dat de klant een evenredig deel van de mede-eigendom aan ons overdraagt. De klant is de enige eigenaar of mede-eigenaar voor dat wat door ons in bewaring is gegeven.

(7) De klant draagt ook de vorderingen op ons over om onze vorderingen op hem, die door de verbinding van het product met een stuk grond tegen een derde partij ontstaan, veilig te stellen. Wij accepteren de overdracht.

(8) Wij verplichten ons ertoe de zekerheden waarop wij recht hebben op verzoek van de klant vrij te geven voor zover de realiseerbare waarde van onze zekerheden meer dan 10% hoger is dan de te verzekeren vorderingen. De keuze van de vrij te geven zekerheden is naar ons eigen goeddunken.

§ 11 Slotbepalingen

(1) Indien de klant een handelaar, een publiekrechtelijke rechtspersoon of een publiekrechtelijke entiteit is, is de bevoegde rechtbank onze maatschappelijke zetel. Wij hebben echter ook het recht om de klant voor de rechtbank van zijn woonplaats te dagvaarden.

(2) Het recht van de Bondsrepubliek Duitsland is van toepassing. De geldigheid van het VN-Verdrag inzake internationale koopovereenkomsten betreffende roerende zaken is uitgesloten.

(3) Tenzij anders vermeld in de orderbevestiging is onze maatschappelijke zetel de plaats van uitvoering.

(4) Indien afzonderlijke bepalingen van het contract met inbegrip van deze algemene voorwaarden geheel of gedeeltelijk ongeldig zijn of worden, heeft dit geen invloed op de geldigheid van de overige bepalingen.



Traditie van verantwoordelijkheid

Als familiebedrijf met bijna 100 jaar geschiedenis kunnen we terugblikken op vele ontwikkelingen. Wat blijft is onze focus op klanten en de wens om de beste bouwmaterialen aan te bieden. Made in Germany.



BIRCO Kwaliteit sinds 1927

Het bedrijf vandaag – BIRCO International

Met het hoofdkantoor in Baden-Baden, is BIRCO stevig geworteld in het zuidwesten van Duitsland en met meer dan 160 werknemers ook een bekende werkgever. BIRCO is in vele regio's een synoniem voor afwateringskanalen en een bekende partner voor de bouwsector. BIRCO is in meer dan 17 landen vertegenwoordigd en is betrokken bij grote internationale projecten. De BIRCO-medewerkers overtuigen door hun vakkennis in de omgang met regenwater. Om een optimale klantenservice te garanderen, is een logistiek centrum direct aan de A5 gebouwd. Nauwkeurige leveringen aan de detailhandel en op de bouwplaats staan voor ons in het middelpunt.



Het detail maakt het verschil

“Het zijn vaak de kleine dingen die onze klanten inspireren. Onze productontwikkelaars zijn er steeds weer in geslaagd om de producten te verbeteren. Net als bij de “BIRCO SIR” (veiligheidskanaal) in 1976, het massieve stalen kanaal met schroefverbinding verankerd in beton. Vandaag de dag nog steeds een echt merkproduct van de bouwmaterialenhandel”, zegt Frank Wagner, managing partner en kleinzoon van de oprichter van de onderneming Fritz Birnbräuer.

Een passie voor innovatie

Onze medewerkers hebben een passie voor vernieuwing en tonen dat in talrijke ideeën. De beste ideeën worden gerealiseerd en maken het mogelijk dat BIRCO op de grote beurzen altijd een veelheid van innovaties kan tonen. Het BIRCOdirect-infiltratiekanaal was in 1998 een noviteit op het gebied van regenwaterbeheer.

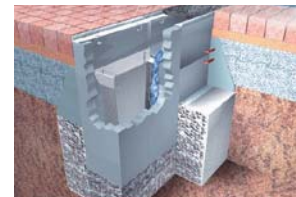

Ons doel – het vormgeven van de toekomst

“Mensen staan bij ons centraal”, zo omschrijft de managing director en co-partner Christian Merkel het. Met dit uitgangspunt willen onze medewerkers, intern en extern, als partners samenwerken om de wereld een beetje beter te maken en de toekomst van onze kinderen positief vorm te geven. Het thema water speelt daarbij een essentiële rol. We kijken ook uit naar uw suggesties.



BIRCO GmbH

Herrenpfädel 142
76532 Baden-Baden
Duitsland

Telefoon +49 (0) 7221 5003-0

Fax +49 (0) 7221 5003-1149

E-mail info@birco.de

Internet www.birco.de
www.birco.nl

linkedin



linkedin.com/company/birco-gmbh

facebook



facebook.com/birco.rinnensysteme

Instagram



instagram.com/birco_drainage

YouTube



youtube.com/BircoDeutschland

BIRCO Homepage



www.birco.nl



Mitglied der
DGNB
Deutsche Gesellschaft für Nachhaltiges Bauen
German Sustainable Building Council

© Copyright

Alle rechten voorbehouden. Tekst, foto's en afbeeldingen zijn onderworpen aan auteursrechtelijke bescherming en andere beschermende wetten. Kopiëren, vermenigvuldigen of namaken is alleen toegestaan met schriftelijke toestemming van BIRCO GmbH, ook als hiervoor geen speciale beschermingsrechten bestaan.

