

PRIJSLIJST

BIRCO Afwateringsgoten | Puntafwatering |
Watermanagement | Kabelgoten

2026/ 2027

Geldig vanaf 1 mei 2026



BECAUSE WATER
IS PRECIOUS.





HET BEGRIIP DUURZAAMHEID



Het woord “duurzaamheid” kan niet zoals andere woorden grondig en juist worden verklaard met een simpele definitie. Omdat er vaak over gesproken wordt, maar echter zelden een categoriserende interpretatie van het begrip wordt meegegeven, doen wij dat hier maar al te graag.

HOE WIJ HET GEBRUIKEN:

Voor BIRCO is het begrip duurzaamheid gericht op het heden en de toekomst en slaat het eigenlijk op het verantwoordelijk omgaan met en vooral beschermen van de waardevolle hulpbron water. Duurzaamheid is voor ons een vorm van ecologisch en economisch handelen waardoor vergelijkbare of betere leefomstandigheden worden verzekerd voor zowel de huidige als toekomstige generaties. Duurzaam handelen betekent voor ons meewerken aan een generatiebestendige toekomst.

GEOPTIMALISEERD VOOR DE NORMEN VAN MORGEN

Voor een watergevoelige infrastructuur
en klimaatbestendige stedelijke ontwikkeling.

BECAUSE WATER
IS PRECIOUS.



INLEIDING

Uw contactpersoon	6
Belastingsklassen	7

AFWATERINGSGOTEN

8

ONDERGRONDSE WERKEN ZONDER WHG TOELATING

BIRCOsir® – kleine nominale breedtes	11
BIRCOsir® spoorwegafwatering	8
BIRCOprofiel	8

ONDERGRONDSE WERKEN MET WHG TOELATING

BIRCOsir® – grote nominale breedtes	26
BIRCOmassiv	9
BIRCOmax-i®	38
BIRCOprotect	53
BIRCOsolid® roostergoot	9
BIRCOsolid® verholengoot	66
BIRCOport	68
BIRCOdicht	70

TUIN- EN LANDSCHAPSAANLEG

BIRCOplus	84
BIRCOslim®	88
BIRCOLight® met stalen L-profiel	94
BIRCOLight® met gietijzeren L-profiel	106
BIRCOLight triloc®	114
BIRCOLight® Gevelafwatering	124
BIRCOparksafe®	126
BIRCOsleufopzetstukken	128
BIRCOtopline®	10
BIRCOprofiel	10

PUNTAFWATERING

138

ONDERGRONDSE WERKEN ZONDER WHG TOELATING

BIRCOsir® puntafwatering	139
--------------------------	-----

ONDERGRONDSE WERKEN MET WHG TOELATING

BIRCOdicht puntafwatering	142
---------------------------	-----

TUIN- EN LANDSCHAPSAANLEG

BIRCOplus puntafwatering	145
BIRCOLight® puntafwatering	147
BIRCOtopline® uitvoerelementen	138

WATERMANAGEMENT 148

BEHANDELING

BIRCOpur®		150
BIRCOprime® evo	FILTRATIE	152
BIRCOhydropoint®		153
BIRCOsed®		158
BIRCOprime®	SEDIMENTATIE	160
BIRCOhydroshark		161

INFILTRATIE

BIRCOpur®	169
-----------	-----

RETENTIE

BIRCOmax-i®	169
-------------	-----

KABELGOTEN 170

BIRCOcanal® Toevoer	171
BIRCOcanal® Oplaadpunten	171

INFORMATIE 180

BIRCO SERVICE	180
BIRCOcolor	180
Zagingen Boringen Voegen	182

INSTALLATIE-AANWIJZINGEN	188
--------------------------	-----

ALGEMENE VOORWAARDEN	196
----------------------	-----



België



Bernard Iserentant
 bernard@isepro.be
 Tel : +32 (0) 475 242 477



Zittende verkoper
Lionel Zacher
 l.zacher@birco.de
 Tel : +49 (0) 7221 5003-1226

Nederland



NERING BÖGEL
 info@neringbogel.nl
 Tel : +31 (0) 495 574 574



info@jurabv.nl
 Tel : +31 (0) 43 365 5822



Commercieel Assistent Export
Priscilla Hickel
 p.hickel@birco.de
 Tel : +49 (0) 7221 5003 1225

Luxemburg









Xavier Duboisdendien
 contact@duboisdendien.lu
 Tel : +35(0)2 661 442 442



Zittende verkoper
Célia Misslin
 c.misslin@birco.de
 Tel : +49 (0) 7221 5003-1222

OVERZICHT BELASTINGSKLASSES

Aanpassing aan uw behoeften | Classificatie volgens / gebaseerd op EN 1433

BELASTINGSKLASSES EN TOEPASSING (max.)		BIRCO GOOTTYPE	PAGINA
BELOOPBAAR KLASSE A 15 + Gebieden zonder auto's + Voetgangers / Fietzers + Privégebieden / Groene gebieden		BIRCOtopline®	10
		BIRCOtopline® Uitvoerelementen	138
BEGAANBAAR KLASSE B 125 + Voetgangers + Parkeerplaatsen personenauto's + Parkeergarages personenauto's + Bestelwagens		BIRCOplus puntafwatering	145, 146
		BIRCOlight® puntafwatering met gietijzeren L-profiel	147
KLASSE C 250 + Stoepranden + Bermen + Parkeerplaatsen		BIRCOplus	84 – 87
		BIRCOslim®	88 – 93
		BIRCOparksafe®	127
		BIRCOsleufopzetstukken 1,5 mm	128, 129, 132, 133, 136
		BIRCOprofiel	8 / 10
KLASSE D 400 + Wegen (voetgangersstraten inbegrepen) + Voetgangerszones + Parkeerplaatsen		BIRCOsir® – kleine nominale breedtes	11 – 25
		BIRCOsir® – grote nominale breedtes / Type I Inbouw	26 – 37
		BIRCOcanal® / Type I Inbouw	171 – 179
KLASSE E 600 + Industrie + Militair + hoge wielbelasting		BIRCOsir® puntafwatering	139 – 141
		BIRCOsir® spoorwegafwatering	8
		BIRCOlight® met stalen L-profiel	94 – 105
		BIRCOlight® met gietijzeren L-profiel	106 – 113
		BIRCOlight® triloc®	114 – 123
		BIRCOsleufopzetstukken 4 mm	130, 131, 134 – 136
KLASSE F 900 + Vluchtuitvoeringsgebieden + Havens		BIRCOsir® – kleine nominale breedtes	11 – 25
		BIRCOsir® – grote nominale breedtes	26 – 37
		BIRCOmassiv / Type I Inbouw	9
		BIRCOcanal®	171 – 179
		BIRCOmax-i® / Type I Inbouw	38 – 52
		BIRCOprime® evo / Type I Inbouw (op aanvraag)	152
		BIRCOprime® / Type I Inbouw (op aanvraag)	160
		BIRCOpur®	150, 151
		BIRCOprotect	53 – 64
		BIRCOsolid® roostergoot / Type I Inbouw	9
		BIRCOsolid® verholengoot / Type I Inbouw	66, 67
		BIRCOport / Type I Inbouw	68, 69
		BIRCOdicht	70 – 82
		BIRCOdicht puntafwatering	142 – 144
SLW 60 / LM 1* + Stedelijke ontwikkeling + Industrie + Luchthavens / Havens		BIRCOcanal®	171 – 179

* Belastingmodel LM 1 volgens Eurocode EN 1991-2

AFWATERINGSGOTEN



Enorm veelzijdig: voor iedere eis de perfecte oplossing

BIRCO biedt een ongeëvenaard assortiment afwateringsoplossingen en gootsystemen voor iedere denkbare toepassing. Om het even of u met grote hoeveelheden neerslag of zware belasting geconfronteerd wordt, de perfecte afwatering voor de tuin- en landschapsaanleg zoekt

of uitkijkt naar esthetisch aantrekkelijke gevelgoten voor bovengrondse werken, wij hebben voor u de oplossing. Geoptimaliseerd voor uw individuele behoeften en eisen. Kwaliteit en voortreffelijkheid made in Germany.

ONDERGRONDSE WERKEN ZONDER WHG TOELATING



BIRCOsir® kleine nominale breedtes

Stabiliteit voor hoge belastingen en
verkeersvolume
[Informatie vanaf pagina 11](#)



BIRCOprofil

Lage hoogte – maximale prestaties
[Informatie op aanvraag](#)

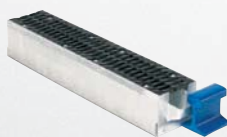

BIRCOsir® spoorwegafwatering

Betrouwbare afvoer in
spoorwegtransport
[Informatie op aanvraag](#)

ONDERGRONDSE WERKEN MET WHG TOELATING

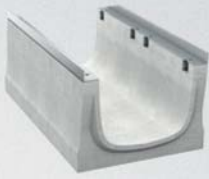

BIRCOsir® grote nominale breedtes

Stabiliteit en retentieruimte
Informatie vanaf pagina 26

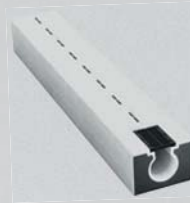

BIRCOport

Monolithisch kanaal van gewapend
beton voor maximale belasting
Informatie vanaf pagina 68



BIRCOmassiv

Berekend op maximale belasting
Informatie op aanvraag



BIRCOdicht

Maximale weerstand tegen zeer
agressieve stoffen
Informatie vanaf pagina 70



BIRCOmax-i®

Maximale stabiliteit en
maximaal opslagvolume
Informatie vanaf pagina 38



BIRCOprotect

Betrouwbare grondwaterbescherming
zelfs bij sterke vervuiling
Informatie vanaf pagina 53



BIRCOsolid® roostergoot

In gebruik met minder
agressie media
Informatie op aanvraag



BIRCOsolid® verholengoot

Monolithisch betonlichaam
voorsnelle installatie
Informatie vanaf pagina 66

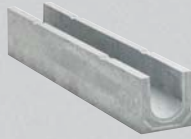

BIRCOplus

Lichte betongoot – ideaal te leggen
[Informatie vanaf pagina 84](#)



BIRCOparksafe®

Afwatering van parkeerplaatsen –
minimale inbouwhoogte, maximale
efficiëntie
[Informatie vanaf pagina 126](#)



BIRCOslim®

Zo licht – zo stabiel
[Informatie vanaf pagina 88](#)



BIRCOsleufopzetstukken

De onzichtbare afwateringsoplossing
[Informatie vanaf pagina 128](#)

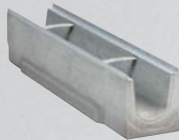

BIRCOLight® met stalen L-profiel

Modern ontwerp – perfecte bediening
[Informatie vanaf pagina 94](#)

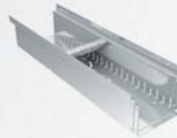

BIRCOtopline®

Systeem met traploze hoogteverstelling
[Informatie op aanvraag](#)

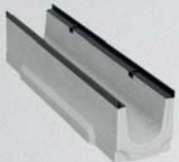

BIRCOLight® met gietijzeren L-profiel

Innovatieve look – bewezen kwaliteit
[Informatie vanaf pagina 106](#)



BIRCOprofil

Geringe hoogte – maximale prestaties
[Informatie op aanvraag](#)

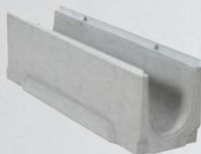

BIRCOLight triloc®

Met smart bevestigingssysteem voor
meer mogelijkheden
[Informatie vanaf pagina 114](#)



BIRCOLight® Gevelafwatering

Ideaal voor neerslag- en condensafvoer
[Informatie vanaf pagina 124](#)

BIRCOsir® | NW 100



Stabiliteit en veelzijdigheid

GOOTELEMENTEN | ZONDER INTERNE HELLING

AQUA*

- + C 40/50 hoogwaardig beton
- + Thermisch verzinkt combi-vegrendeling massief stalen L-profiel
- + Veiligheidsnaad
- + Type I inbouw tot D 400

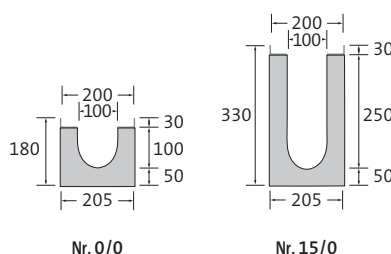

OMSCHRIJVING	LENGTE	BREEDTE BIJ L-PROFIEL/BODEM	TOTALE HOOGTE BIJ TAND EN GROEF	GEWICHT	CLASSIFICATIE EN 1433 TYPE I	CLASSIFICATIE EN 1433 TYPE M	PALLET	ARTIKEL-NUMMER	PRIJS PER STUK EXCL. BTW
Goot nr. 0/0	500 mm	200/205 mm	180/180 mm	26,5 kg	D 400	F 900	24 st.	020031 •	97,80 €
Goot nr. 0/0	1000 mm	200/205 mm	180/180 mm	52,2 kg	D 400	F 900	20 st.	020026 •	142,30 €
Goot nr. 0/0 met afvoer DN 110	1000 mm	200/205 mm	180/180 mm	50,5 kg	D 400	F 900	20 st.	020025 •	154,80 €
Goot nr. 5/0	1000 mm	200/205 mm	230/230 mm	65,0 kg	D 400	F 900	16 st.	020027 •	142,30 €
Goot nr. 10/0	1000 mm	200/205 mm	280/280 mm	80,0 kg	D 400	F 900	12 st.	020028 •	142,30 €
Goot nr. 15/0	1000 mm	200/205 mm	330/330 mm	95,0 kg	D 400	F 900	8 st.	020029 •	142,30 €

Als speciale uitvoering goot nr. 0/0 lengte 1000 mm ook met roestvrijstalen L-profiel (V2A, Combi-afsluiter niet in V2A). Prijzen op aanvraag.

GOOTELEMENTEN | 1 % INTERNE HELLING

AQUA*

- + C 40/50 hoogwaardig beton
- + Thermisch verzinkt combi-vegrendeling massief stalen L-profiel
- + Veiligheidsnaad
- + Type I inbouw tot D 400

OMSCHRIJVING	LENGTE	BREEDTE BIJ L-PROFIEL/BODEM	TOTALE HOOGTE BIJ TAND EN GROEF	GEWICHT	CLASSIFICATIE EN 1433 TYPE I	CLASSIFICATIE EN 1433 TYPE M	PALLET	ARTIKEL-NUMMER	PRIJS PER STUK EXCL. BTW
Goot nr. 1	1000 mm	200/205 mm	180/190 mm	55,0 kg	D 400	F 900	16 st.	020001 •	142,30 €
Goot nr. 2	1000 mm	200/205 mm	190/200 mm	57,5 kg	D 400	F 900	16 st.	020002 •	142,30 €
Goot nr. 3	1000 mm	200/205 mm	200/210 mm	58,0 kg	D 400	F 900	16 st.	020003 •	142,30 €
Goot nr. 4	1000 mm	200/205 mm	210/220 mm	61,0 kg	D 400	F 900	16 st.	020004 •	142,30 €
Goot nr. 5	1000 mm	200/205 mm	220/230 mm	65,0 kg	D 400	F 900	16 st.	020005 •	142,30 €
Goot nr. 6	1000 mm	200/205 mm	230/240 mm	67,0 kg	D 400	F 900	12 st.	020006 •	142,30 €
Goot nr. 7	1000 mm	200/205 mm	240/250 mm	68,0 kg	D 400	F 900	12 st.	020007 •	142,30 €
Goot nr. 8	1000 mm	200/205 mm	250/260 mm	71,0 kg	D 400	F 900	12 st.	020008 •	142,30 €
Goot nr. 9	1000 mm	200/205 mm	260/270 mm	73,0 kg	D 400	F 900	12 st.	020009 •	142,30 €
Goot nr. 10	1000 mm	200/205 mm	270/280 mm	77,0 kg	D 400	F 900	12 st.	020010 •	142,30 €

• Op voorraad, * BIRCO Productgroep | Uitzondering op D 400: niet voor inbouw haaks op de rijbaan bij snelwegen en autowegen. Afmetingen en gewichten kunnen licht variëren.

VLAKKE GOOT | ZONDER INTERNE HELLING

AQUA*

- + C 40/50 hoogwaardig beton
- + Thermisch verzinkt combi-vegrendeling massief stalen L-profiel
- + Veiligheidsnaad
- + Type I inbouw tot D 400

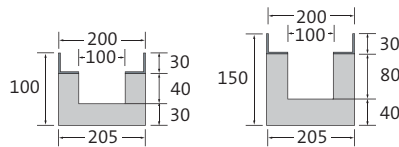

OMSCHRIJVING	LENGTE	BREEDTE BIJ L-PROFIEL/BODEM	TOTALE HOOGTE BIJ TAND EN GROEF	GEWICHT	CLASSIFICATIE TYPE I	CLASSIFICATIE TYPE M	PALLET	ARTIKEL-NUMMER	PRIJS PER STUK EXCL. BTW
Vlakke goot hoogte 100	1000 mm	200/205 mm	100/100 mm	32,4 kg	D 400	E 600	24 st.	030027 •	142,30 €
Vlakke goot hoogte 150	1000 mm	200/205 mm	150/150 mm	52,4 kg	D 400	E 600	24 st.	030029 •	142,30 €

LIJN-ZINKPUT | 1-DELIG

AQUA*

- + C 40/50 hoogwaardig beton
- + 1- of 2-zijdige goot aansluiting tot nr. 15/0
- + Interne stankafsluiter DN 110 voor KG en KG-2000 buisaansluiting
- + PP-bezinkselemmer
- + KG-mof in beton voor buisaansluiting DN 110
- + Thermisch verzinkt combi-vegrendeling massief stalen L-profiel
- + Type I inbouw tot D 400

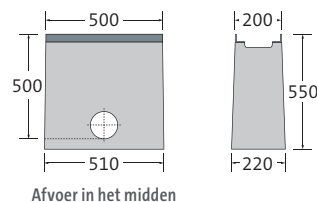

OMSCHRIJVING	LENGTE	BREEDTE BIJ L-PROFIEL/BODEM	HOOGTE	GEWICHT	CLASSIFICATIE TYPE I	CLASSIFICATIE TYPE M	PALLET	ARTIKEL-NUMMER	PRIJS PER STUK EXCL. BTW
Lijn-zinkput	500 mm	200/220 mm	550 mm	85,0 kg	D 400	F 900	10 st.	0200351 •	236,60 €

Als speciale uitvoering ook met roestvrijstalen L-profiel (V2A, Combi-afsluiter niet in V2A). Prijzen op aanvraag.

ROOSTER MET DUBBELE SLEUF | GIETIJZER

AQUA*

- + Zwarte dompellak
- + 8-voudige M12/A2 schroefverbinding per meter
- + 8-voudige Easylock-bevestiging (alternatief)
- + Antislipklasse R11/V10



LENGTE	BREEDTE	HOOGTE	GEWICHT	INLOOP-OPENING	INLOOP-DIAMETER	CLASSIFICATIE EN 1433	PALLET	ARTIKELNUMMER SCHROEF-VERBINDING	ARTIKEL-NUMMER EASYLOCK	PRIJS PER STUK EXCL. BTW
500 mm	187 mm	30 mm	3,9 kg	2x SW 60/18 mm	585 cm ² /m	C 250	100 st.	0200721 •	0200721e •	68,30 €
500 mm	187 mm	30 mm	4,8 kg	2x SW 60/18 mm	585 cm ² /m	D 400	100 st.	020074 •	020074e •	70,20 €
500 mm	187 mm	30 mm	6,0 kg	2x SW 60/18 mm	585 cm ² /m	E 600	100 st.	0200751 •	0200751e •	72,50 €
500 mm	187 mm	30 mm	6,3 kg	2x SW 60/18 mm	586 cm ² /m	F 900	100 st.	0200781 •	-	78,80 €

Op aanvraag ook KTL met poedercoating in RAL-kleuren verkrijgbaar. Prijzen op aanvraag.

SLEUF AFDEKKINGEN | SMALLE SLEUFWIJDTE | GIETIJZER

AQUA*

- + Zwarte dompellak
- + 8-voudige M12/A2 schroefverbinding per meter



LENGTE	BREEDTE	HOOGTE	GEWICHT	INLOOP-OPENING	INLOOP-DIAMETER	CLASSIFICATIE EN 1433	PALLET	ARTIKELNUMMER SCHROEF-VERBINDING	ARTIKELNUMMER EASYLOCK	PRIJS PER STUK EXCL. BTW
500 mm	187 mm	30 mm	7,7 kg	SW 100/6 mm	260 cm ² /m	E 600	100 st.	020073 •	–	82,40 €

Op aanvraag ook KTL met poedercoating in RAL-kleuren verkrijgbaar. Prijzen op aanvraag.

MAZENROOSTER | GIETIJZER

AQUA*

- + Zwarte dompellak
- + 8-voudige M12/A2 schroefverbinding per meter
- + 8-voudige Easylock-bevestiging (alternatief)



LENGTE	BREEDTE	HOOGTE	GEWICHT	INLOOP-OPENING	INLOOP-DIAMETER	CLASSIFICATIE EN 1433	PALLET	ARTIKELNUMMER SCHROEF-VERBINDING	ARTIKELNUMMER EASYLOCK	PRIJS PER STUK EXCL. BTW
500 mm	187 mm	30 mm	7,3 kg	MW 20/30 mm	876 cm ² /m	E 600	100 st.	020086 •	020086e •	72,50 €

Op aanvraag ook KTL met poedercoating in RAL-kleuren verkrijgbaar. Prijzen op aanvraag.

HONINGRAATAFDEKKING | GIETIJZER

AQUA*

- + Zwarte dompellak
- + 8-voudige M12/A2 schroefverbinding per meter

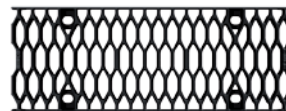

LENGTE	BREEDTE	HOOGTE	GEWICHT	INLOOP-OPENING	INLOOP-DIAMETER	CLASSIFICATIE EN 1433	PALLET	ARTIKELNUMMER SCHROEF-VERBINDING	ARTIKELNUMMER EASYLOCK	PRIJS PER STUK EXCL. BTW
500 mm	187 mm	30 mm	6,4 kg	MW 18/50 mm	962 cm ² /m	E 600	100 st.	020079 •	–	72,50 €

Op aanvraag ook KTL met poedercoating in RAL-kleuren verkrijgbaar. Prijzen op aanvraag.

• Op voorraad, * BIRCO Productgroep, SW = Sleufwijdte, MW = Maaswijdte | Uitzondering op D 400: niet voor inbouw haaks op de rijbaan bij snelwegen en autowegen. Afmetingen en gewichten kunnen licht variëren.

TRAANPLATEN | GIETIJZER

AQUA*

- + Gesloten
- + Zwarte dompellak
- + 8-voudige M12/A2 schroefverbinding per meter
- + 8-voudige Easylock-bevestiging per meter (alternatief)



LENGTE	BREEDTE	HOOGTE	GEWICHT	CLASSIFICATIE	PALLET	ARTIKELNUMMER SCHROEFVERBINDING	ARTIKELNUMMER EASYLOCK	PRIJS PER STUK excl. btw
500 mm	187 mm	30 mm	7,5 kg	E 600	100 st.	102076	102076e	76,30 €

Op aanvraag ook KTL met poedercoating in RAL-kleuren verkrijgbaar. Prijzen op aanvraag.

MAZENROOSTER | THERMISCH VERZINKT STAAL

AQUA*

- + 4-voudige M12/A2 schroefverbinding per afdekking
- + 4-voudige Easylock-bevestiging per afdekking (alternatief)



LENGTE	BREEDTE	HOOGTE	GEWICHT	INLOOP- OPENING	INLOOP- DIAMETER	CLASSIFICATIE EN 1433	PALLET	ARTIKELNUMMER SCHROEF- VERBINDING	ARTIKEL- NUMMER EASYLOCK	PRIJS PER STUK EXCL. BTW
500 mm	187 mm	30 mm	3,5 kg	MW 30/12 mm	1154 cm ² /m	C 250	50 St.	020063 •	020063e •	110,00 €
1000 mm	187 mm	30 mm	6,3 kg	MW 30/12 mm	1154 cm ² /m	C 250	50 St.	020053 •	020053e •	145,50 €
500 mm	187 mm	30 mm	5,1 kg	MW 20/30 mm	1140 cm ² /m	E 600	50 St.	020064 •	020064e •	133,60 €
1000 mm	187 mm	30 mm	9,5 kg	MW 20/30 mm	1140 cm ² /m	E 600	50 St.	020054 •	020054e •	178,60 €

Op verzoek ook in roestvrij staal (V2A, zonder Easylock). Prijzen op aanvraag.

BIRCOsir® | NW 150



Stabiliteit en veelzijdigheid

GOOTELEMENTEN | ZONDER INTERNE HELLING

AQUA*

- + C 40/50 hoge sterkte beton
- + Thermisch verzinkt L-profiel met combi-vergrendeling
- + Veiligheidsnaad
- + Type I inbouw tot D 400

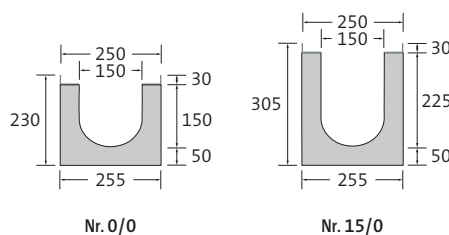

OMSCHRIJVING	LENGTE	BREEDTE BIJ L-PROFIEL/BODEM	TOTALE HOOGTE BIJ TAND EN GROEF	GEWICHT	CLASSIFICATIE EN 1433 TYPE I	CLASSIFICATIE EN 1433 TYPE M	PALLET	ARTIKEL-NUMMER	PRIJS PER STUK EXCL. BTW
Goot nr. 0/0	500 mm	250/255 mm	230/230 mm	37,5 kg	D 400	F 900	24 st.	020131 •	112,00 €
Goot nr. 0/0	1000 mm	250/255 mm	230/230 mm	72,0 kg	D 400	F 900	12 st.	020126 •	144,80 €
Goot nr. 0/0 met afvoer DN 160	1000 mm	250/255 mm	230/230 mm	70,0 kg	D 400	F 900	12 st.	020125 •	162,60 €
Goot nr. 5/0	1000 mm	250/255 mm	255/255 mm	83,4 kg	D 400	F 900	12 st.	020127 •	144,80 €
Goot nr. 10/0	1000 mm	250/255 mm	280/280 mm	88,4 kg	D 400	F 900	9 st.	020128 •	144,80 €
Goot nr. 15/0	1000 mm	250/255 mm	305/305 mm	93,4 kg	D 400	F 900	9 st.	020129 •	144,80 €

Als speciale uitvoering goot nr. 0/0 lengte 1000 mm ook met roestvrijstalen L-profiel (V2A, Combi-afsluiter niet in V2A). Prijzen op aanvraag.

GOOTELEMENTEN | 0,5% INTERNE HELLING

AQUA*

- + C 40/50 hoogwaardig beton
- + Thermisch verzinkt combi-vergrendeling massief stalen L-profiel
- + Veiligheidsnaad
- + Type I inbouw tot D 400

OMSCHRIJVING	LENGTE	BREEDTE BIJ L-PROFIEL/BODEM	TOTALE HOOGTE BIJ TAND EN GROEF	GEWICHT	CLASSIFICATIE EN 1433 TYPE I	CLASSIFICATIE EN 1433 TYPE M	PALLET	ARTIKEL-NUMMER	PRIJS PER STUK EXCL. BTW
Goot nr. 1	1000 mm	250/255 mm	230/235 mm	75,0 kg	D 400	F 900	12 st.	020101 •	144,80 €
Goot nr. 2	1000 mm	250/255 mm	235/240 mm	75,5 kg	D 400	F 900	12 st.	020102 •	144,80 €
Goot nr. 3	1000 mm	250/255 mm	240/245 mm	76,0 kg	D 400	F 900	12 st.	020103 •	144,80 €
Goot nr. 4	1000 mm	250/255 mm	245/250 mm	78,0 kg	D 400	F 900	12 st.	020104 •	144,80 €
Goot nr. 5	1000 mm	250/255 mm	250/255 mm	79,0 kg	D 400	F 900	12 st.	020105 •	144,80 €
Goot nr. 6	1000 mm	250/255 mm	255/260 mm	80,0 kg	D 400	F 900	9 st.	020106 •	144,80 €
Goot nr. 7	1000 mm	250/255 mm	260/265 mm	81,0 kg	D 400	F 900	9 st.	020107 •	144,80 €
Goot nr. 8	1000 mm	250/255 mm	265/270 mm	83,0 kg	D 400	F 900	9 st.	020108 •	144,80 €
Goot nr. 9	1000 mm	250/255 mm	270/275 mm	84,0 kg	D 400	F 900	9 st.	020109 •	144,80 €
Goot nr. 10	1000 mm	250/255 mm	275/280 mm	86,0 kg	D 400	F 900	9 st.	020110 •	144,80 €

• Op voorraad, * BIRCO Productgroep, MW = Maaswijde | Uitzondering op D 400: niet voor inbouw haaks op de rijbaan bij snelwegen en autowegen. Afmetingen en gewichten kunnen licht variëren.

VLAKKE GOOT | ZONDER INTERNE HELLING

AQUA*

- + C 40/50 hoogwaardig beton
- + Thermisch verzinkt L-profiel met combi-vergrendeling
- + Veiligheidsnaad
- + Type I inbouw tot D 400

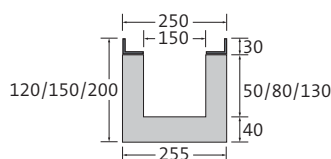

OMSCHRIJVING	LENGTE	BREEDTE BIJ L-PROFIEL/BODEM	TOTALE HOOGTE BIJ TAND EN GROEF	GEWICHT	CLASSIFICATIE TYPE I	CLASSIFICATIE TYPE M	PALLET	ARTIKEL-NUMMER	PRIJS PER STUK EXCL. BTW
Vlakke goot hoogte 120	1000 mm	250/255 mm	120/120 mm	53,4 kg	D 400	E 600	15 st.	030126 •	144,80 €
Vlakke goot hoogte 150	1000 mm	250/255 mm	150/150 mm	56,4 kg	D 400	E 600	12 st.	030127 •	144,80 €
Vlakke goot hoogte 200	1000 mm	250/255 mm	200/200 mm	63,0 kg	D 400	E 600	12 st.	030128 •	144,80 €

LIJN-ZINKPUT | 1-DELIG

AQUA*

- + C 40/50 hoogwaardig beton
- + 1- of 2-zijdige goot aansluiting tot nr. 15/0
- + PP-bezinkselemmer
- + 1 KG-mof in beton voor buisaansluiting DN 160 (zonder stankafsluiter)
- + Thermisch verzinkt L-profiel met combi-vergrendeling
- + Type I inbouw tot D 400

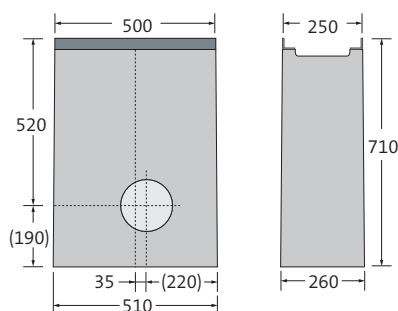

OMSCHRIJVING	LENGTE	BREEDTE BIJ L-PROFIEL/BODEM	HOOGTE	GEWICHT	CLASSIFICATIE TYPE I	CLASSIFICATIE TYPE M	PALLET	ARTIKEL-NUMMER	PRIJS PER STUK EXCL. BTW
Lijn-zinkput	500 mm	250/260 mm	710 mm	120,5 kg	D 400	F 900	8 st.	020135 •	331,00 €

Als speciale uitvoering ook met roestvrijstalen L-profiel (V2A, Combi-afsluiter niet in V2A). Prijzen op aanvraag.

ROOSTER MET DUBBELE SLEUF | GIETIJZER

AQUA*

- + Zwarte dompellak
- + 8-voudige M12/A2 schroefverbinding per meter
- + 8-voudige Easylock-bevestiging (alternatief)
- + Antislipklasse R11/V10



LENGTE	BREEDTE	HOOGTE	GEWICHT	INLOOPOPENING	INLOOP-DIAMETER	CLASSIFICATIE EN 1433	PALLET	ARTIKELNUMMER SCHROEF-VERBINDING	ARTIKEL-NUMMER EASYLOCK	PRIJS PER STUK EXCL. BTW
500 mm	237 mm	30 mm	5,4 kg	2xSW 85/18 mm	845 cm ² /m	C 250	98 st.	0201721 •	0201721e •	86,30 €
500 mm	237 mm	30 mm	7,1 kg	2xSW 85/18 mm	845 cm ² /m	D 400	98 st.	0201741 •	0201741e •	89,20 €
500 mm	237 mm	30 mm	8,0 kg	2xSW 85/18 mm	845 cm ² /m	E 600	98 st.	0201751 •	0201751e •	91,70 €
500 mm	237 mm	30 mm	9,3 kg	2xSW 85/18 mm	855 cm ² /m	F 900	98 st.	0201781 •	-	104,10 €

Op aanvraag ook KTL met poedercoating in RAL-kleuren verkrijgbaar. Prijzen op aanvraag.

MAZENROOSTER | GIETIJZER

AQUA*

- + Zwarte dompellak
- + 8-voudige M12/A2 schroefverbinding per meter
- + 8-voudige Easylock-bevestiging (alternatief)



LENGTE	BREEDTE	HOOGTE	GEWICHT	INLOOP-OPENING	INLOOP-DIAMETER	CLASSIFICATIE EN 1433	PALLET	ARTIKELNUMMER SCHROEF-VERBINDING	ARTIKELNUMMER EASYLOCK	PRIJS PER STUK EXCL. BTW
500 mm	237 mm	30 mm	10,7 kg	MW 20/30 mm	1110 cm ² /m	E 600	98 st.	020186 •	020186e •	91,70 €

Op aanvraag ook KTL met poedercoating in RAL-kleuren verkrijgbaar. Prijzen op aanvraag.

TRAANPLATEN | GIETIJZER

AQUA*

- + Gesloten
- + Zwarte dompellak
- + 8-voudige M12/A2 schroefverbinding per meter
- + 8-voudige Easylock-bevestiging per meter (alternatief)



LENGTE	BREEDTE	HOOGTE	GEWICHT	CLASSIFICATIE	PALLET	ARTIKELNUMMER SCHROEFVERBINDING	ARTIKELNUMMER EASYLOCK	PRIJS PER STUK excl. btw
500 mm	237 mm	30 mm	10,5 kg	E 600	98 St.	102176	102176e	94,00 €

Op aanvraag ook KTL met poedercoating in RAL-kleuren verkrijgbaar. Prijzen op aanvraag.

MAZENROOSTER | THERMISCH VERZINKT STAAL

AQUA*

- + 4-voudige M12/A2 schroefverbinding per afdekking
- + 4-voudige Easylock-bevestiging per afdekking (alternatief)
- + Antislipklasse R10/V10 (art.-nr. 020163e, 020153e)

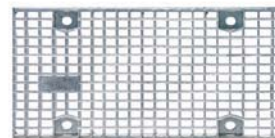

LENGTE	BREEDTE	HOOGTE	GEWICHT	INLOOP-OPENING	INLOOP-DIAMETER	CLASSIFICATIE EN 1433	PALLET	ARTIKELNUMMER SCHROEF-VERBINDING	ARTIKELNUMMER EASYLOCK	PRIJS PER STUK EXCL. BTW
500 mm	237 mm	30 mm	4,4 kg	MW 30/15 mm	1185 cm ² /m	C 250	50 st.	020163 •	020163e •	160,70 €
1000 mm	237 mm	30 mm	8,3 kg	MW 30/15 mm	1185 cm ² /m	C 250	60 st.	020153 •	020153e •	217,90 €
500 mm	237 mm	30 mm	7,6 kg	MW 20/30 mm	1088 cm ² /m	E 600	50 st.	020164 •	020164e •	200,80 €
1000 mm	237 mm	30 mm	14,5 kg	MW 20/30 mm	1088 cm ² /m	E 600	60 st.	020154 •	020154e •	267,50 €

020164/e en 020154/e op verzoek ook in roestvrij staal (V2A, zonder Easylock). Prijzen op aanvraag.

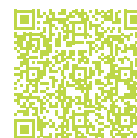

Stabiliteit en veelzijdigheid

GOOTELEMENTEN MET OPSTUWBEVEILIGING

ZONDER INTERNE HELLING

AQUA*

- + C 40/50 hoogwaardig beton
- + Thermisch verzinkt combi-vegrendeling massief stalen L-profiel
- + Veiligheidsnaad
- + Type I inbouw tot D 400

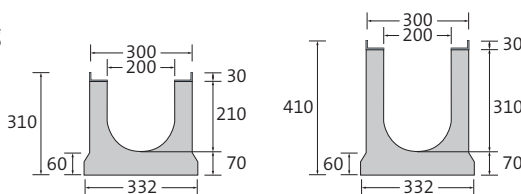

Nr. 0/0

Nr. 20/0



OMSCHRIJVING	LENGTE	BREEDTE BIJ L-PROFIEL/BODEM	TOTALE HOOGTE BIJ TAND EN GROEF	GEWICHT	CLASSIFICATIE EN 1433 TYPE I	CLASSIFICATIE EN 1433 TYPE M	PALLET	ARTIKEL-NUMMER	PRIJS PER STUK EXCL. BTW
Goot nr. 0/0	500 mm	300/332 mm	310/310 mm	57,0 kg	D 400	F 900	18 st.	0020231 •	157,40 €
Goot nr. 0/0	1000 mm	300/332 mm	310/310 mm	116,0 kg	D 400	F 900	9 st.	0020226 •	210,40 €
Goot nr. 0/0 met afvoer DN 200	1000 mm	300/332 mm	310/310 mm	115,4 kg	D 400	E 600	6 st.	0020233 •	243,50 €
Goot nr. 5/0	1000 mm	300/332 mm	335/335 mm	119,0 kg	D 400	F 900	6 st.	0020227 •	210,40 €
Goot nr. 10/0	1000 mm	300/332 mm	360/360 mm	125,0 kg	D 400	F 900	6 st.	0020228 •	210,40 €
Goot nr. 20/0	1000 mm	300/332 mm	410/410 mm	137,0 kg	D 400	F 900	6 st.	0020232 •	210,40 €

Als speciale uitvoering goot nr. 0/0 lengte 1000 mm ook met roestvrijstalen L-profiel (V2A, Combi-afsluiter niet in V2A). Prijzen op aanvraag.

GOOTELEMENTEN MET OPSTUWBEVEILIGING

0,5 % INTERNE HELLING

AQUA*

- + C 40/50 hoogwaardig beton
- + Thermisch verzinkt combi-vegrendeling massief stalen L-profiel
- + Veiligheidsnaad
- + Type I inbouw tot D 400

OMSCHRIJVING	LENGTE	BREEDTE BIJ L-PROFIEL/BODEM	TOTALE HOOGTE BIJ TAND EN GROEF	GEWICHT	CLASSIFICATIE EN 1433 TYPE I	CLASSIFICATIE EN 1433 TYPE M	PALLET	ARTIKEL-NUMMER	PRIJS PER STUK EXCL. BTW
Goot nr. 1	1000 mm	300/332 mm	310/315 mm	117,0 kg	D 400	F 900	6 st.	0020201 •	210,40 €
Goot nr. 2	1000 mm	300/332 mm	315/320 mm	118,0 kg	D 400	F 900	6 st.	0020202 •	210,40 €
Goot nr. 3	1000 mm	300/332 mm	320/325 mm	119,0 kg	D 400	F 900	6 st.	0020203 •	210,40 €
Goot nr. 4	1000 mm	300/332 mm	325/330 mm	120,0 kg	D 400	F 900	6 st.	0020204 •	210,40 €
Goot nr. 5	1000 mm	300/332 mm	330/335 mm	121,0 kg	D 400	F 900	6 st.	0020205 •	210,40 €
Goot nr. 6	1000 mm	300/332 mm	335/340 mm	122,0 kg	D 400	F 900	6 st.	0020206 •	210,40 €
Goot nr. 7	1000 mm	300/332 mm	340/345 mm	123,0 kg	D 400	F 900	6 st.	0020207 •	210,40 €
Goot nr. 8	1000 mm	300/332 mm	345/350 mm	124,0 kg	D 400	F 900	6 st.	0020208 •	210,40 €
Goot nr. 9	1000 mm	300/332 mm	350/355 mm	125,0 kg	D 400	F 900	6 st.	0020209 •	210,40 €
Goot nr. 10	1000 mm	300/332 mm	355/360 mm	126,0 kg	D 400	F 900	6 st.	0020210 •	210,40 €



Opstuwbeveiliging | Vast in de grond verankerd

- + De opstuwbeveiliging van de BIRCO AS productfamilie integreert het afwateringselement in de aangrenzende onderconstructie. Mits deze op de juiste manier wordt gelegd, is het vrijwel onmogelijk dat de vloer los komt van de onderconstructie.

VLAKKE GOOT MET OPSTUWBEVEILIGING | ZONDER INTERNE HELLING

AQUA*

- + C 40/50 hoogwaardig beton
- + Thermisch verzinkt combi-vegrendeling massief stalen L-profiel
- + Veiligheidsnaad
- + Type I inbouw tot D 400

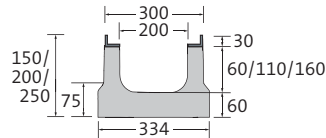

OMSCHRIJVING	LENGTE	BREEDTE BIJ L-PROFIEL/ BODEM	TOTALE HOOGTE BIJ TAND EN GROEF	GEWICHT	CLASSIFICATIE TYPE I	CLASSIFICATIE TYPE M	PALLET	ARTIKEL-NUMMER	PRIJS PER STUK EXCL. BTW
Vlakke goot hoogte 150	1000 mm	300/334 mm	150/150 mm	64,0 kg	D 400	E 600	9 st.	0030226 •	210,40 €
Vlakke goot hoogte 200	1000 mm	300/334 mm	200/200 mm	74,0 kg	D 400	E 600	6 st.	0030227 •	210,40 €
Vlakke goot hoogte 250	1000 mm	300/334 mm	250/250 mm	90,5 kg	D 400	E 600	6 st.	0030228 •	210,40 €

LIJN-ZINKPUT MET OPSTUWBEVEILIGING | 1-DELIG

AQUA*

- + C 40/50 hoogwaardig beton
- + 1- of 2-zijdige goot aansluiting tot nr. 20/0
- + Gegalvaniseerde bezinkselemmer
- + KG-mof in beton voor buisaansluiting DN 200
- + Zonder stankafsluiter
- + Thermisch verzinkt L-profiel met combi-vergrendeling
- + Type I inbouw tot D 400

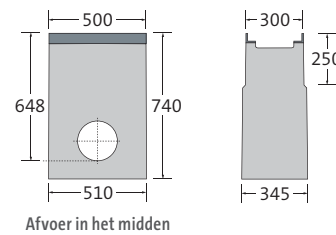

OMSCHRIJVING	LENGTE	BREEDTE BIJ L-PROFIEL/ BODEM	HOOGTE	GEWICHT	CLASSIFICATIE TYPE I	CLASSIFICATIE TYPE M	PALLET	ARTIKEL-NUMMER	PRIJS PER STUK EXCL. BTW
Lijn-zinkput	500 mm	300/345 mm	740 mm	142,0 kg	D 400	F 900	6 st.	0020237 •	429,70 €

Als speciale uitvoering ook met roestvrijstalen L-profiel (V2A, Combi-afsluiter niet in V2A). Prijzen op aanvraag.

ROOSTER MET DUBBELE SLEUF | GIETIJZER

AQUA*

- + Zwarte dompellak
- + 8-voudige M12/A2 schroefverbinding per meter
- + 8-voudige Easylock-bevestiging (alternatief)
- + Antislipklasse R11/V10



LENGTE	BREEDTE	HOOGTE	GEWICHT	INLOOP-OPENING	INLOOP-DIAMETER	CLASSIFICATIE EN 1433	PALLET	ARTIKELNUMMER SCHROEF-VERBINDING	ARTIKEL-NUMMER EASYLOCK	PRIJS PER STUK EXCL. BTW
500 mm	287 mm	30 mm	8,4 kg	2x SW 110/18 mm	1114 cm ² /m	D 400	60 st.	0020274 •	0020274e •	91,70 €
500 mm	287 mm	30 mm	9,1 kg	2x SW 110/18 mm	1105 cm ² /m	E 600	60 st.	00202751 •	00202751e •	93,40 €
500 mm	287 mm	30 mm	12,3 kg	2x SW 110/18 mm	1104 cm ² /m	F 900	60 st.	00202781 •	-	107,80 €

Op aanvraag ook KTL met poedercoating in RAL-kleuren verkrijgbaar. Prijzen op aanvraag.

MAZENROOSTER | GIETIJZER

AQUA*

- + Zwarte dompellak
- + 8-voudige M12/A2 schroefverbinding per meter
- + 8-voudige Easylock-bevestiging (alternatief)

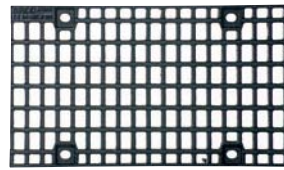

LENGTE	BREEDTE	HOOGTE	GEWICHT	INLOOP-OPENING	INLOOP-DIAMETER	CLASSIFICATIE EN 1433	PALLET	ARTIKELNUMMER SCHROEF-VERBINDING	ARTIKEL-NUMMER EASYLOCK	PRIJS PER STUK EXCL. BTW
500 mm	287 mm	30 mm	12,7 kg	MW 20/30 mm	1370 cm ² /m	E 600	60 st.	0020286 •	0020286e •	93,40 €

Op aanvraag ook KTL met poedercoating in RAL-kleuren verkrijgbaar. Prijzen op aanvraag.

HONINGRAATAFDEKKINGEN | GIETIJZER

AQUA*

- + Zwarte dompellak
- + 8-voudige M12/A2 schroefverbinding per meter
- + 8-voudige Easylock-bevestiging (alternatief)



LENGTE	BREEDTE	HOOGTE	GEWICHT	INLOOP-OPENING	INLOOP-DIAMETER	CLASSIFICATIE EN 1433	PALLET	ARTIKELNUMMER SCHROEF-VERBINDING	ARTIKEL-NUMMER EASYLOCK	PRIJS PER STUK EXCL. BTW
500 mm	287 mm	30 mm	11,1 kg	MW 24/72 mm	1995 cm ² /m	E 600	60 st.	0020279 •	0020279e •	97,80 €
500 mm	287 mm	30 mm	13,9 kg	MW 20/75 mm	1640 cm ² /m	F 900	60 st.	0020280 •	-	114,60 €

Op aanvraag ook KTL met poedercoating in RAL-kleuren verkrijgbaar. Prijzen op aanvraag.

MAZENROOSTER | THERMISCH VERZINKT STAAL

AQUA*

- + 4-voudige M12/A2 schroefverbinding per afdekking
- + 4-voudige Easylock-bevestiging per afdekking (alternatief)



LENGTE	BREEDTE	HOOGTE	GEWICHT	INLOOP-OPENING	INLOOP-DIAMETER	CLASSIFICATIE EN 1433	PALLET	ARTIKELNUMMER SCHROEF-VERBINDING	ARTIKEL-NUMMER EASYLOCK	PRIJS PER STUK EXCL. BTW
500 mm	287 mm	30 mm	6,7 kg	MW 30/30 mm	2046 cm ² /m	C 250	50 st.	0020262 •	0020262e •	189,10 €
1000 mm	287 mm	30 mm	12,8 kg	MW 30/30 mm	2046 cm ² /m	C 250	50 st.	0020252 •	0020252e •	243,10 €

BLINDENGELEIDE-AFDEKKING | GIETIJZER GERIBBELD PROFIEL VOOR GELEIDINGSSTRIPS

AQUA*

- + Zwarte dompellak
- + 8-voudige M12/A2 schroefverbinding per meter
- + 8-voudige Easylock-bevestiging per meter (alternatief)
- + Conform: DIN 32984 2020-12
- + Gecertificeerd volgens DIN 18040-3 en DIN 32975
- + Antislipklasse R10/V10



LENGTE	BREEDTE	HOOGTE	GEWICHT	INLOOP-OPENING	INLOOP-DIAMETER	CLASSIFICATIE EN 1433	PALLET	ARTIKELNUMMER SCHROEF-VERBINDING	ARTIKELNUMMER EASYLOCK	PRIJS PER STUK EXCL. BTW
500 mm	287 mm	30 mm	12,8 kg	SW 46/10 mm	409 cm ² /m	D 400	60 st.	0020283 •	0020283e •	116,20 €

Op aanvraag ook gegalvaniseerd of KTL met poedercoating in RAL-kleuren verkrijgbaar. Prijzen op aanvraag.

BLINDENGELEIDE-AFDEKKING | GIETIJZER NOPPENPROFIEL VOOR OPMERKZAAMHEID

AQUA*

- + Zwarte dompellak
- + 8-voudige M12/A2 schroefverbinding per meter
- + Conform: DIN 32984 2020-12
- + Gecertificeerd volgens DIN 18040-3 en DIN 32975



LENGTE	BREEDTE	HOOGTE	GEWICHT	INLOOP-OPENING	INLOOP-DIAMETER	CLASSIFICATIE EN 1433	PALLET	ARTIKELNUMMER SCHROEF-VERBINDING	ARTIKELNUMMER EASYLOCK	PRIJS PER STUK EXCL. BTW
500 mm	287 mm	30 mm	13,4 kg	SW 34/10 mm	202 cm ² /m	D 400	60 st.	0020284 •	-	116,20 €

Op aanvraag ook gegalvaniseerd of KTL met poedercoating in RAL-kleuren verkrijgbaar. Prijzen op aanvraag.

Toebehoren BIRCOsir® | NW 100 – 200 AS

Stabiliteit en veelzijdigheid

EINDSCHIJVEN VOOR NW 100 | GEGALVANISEERD STAAL

AQUA*

OMSCHRIJVING	BREEDTE	VOOR HOOGTE	GEWICHT	ARTIKELNUMMER	PRIJS PER STUK excl. btw
Eindschijf, nr. 0/0 – 2	200 mm	180 – 200 mm	0,4 kg	020090 •	26,10 €
Eindschijf, nr. 3 – 4	200 mm	200 – 220 mm	0,5 kg	020091 •	26,10 €
Eindschijf, nr. 5 – 6	200 mm	220 – 240 mm	0,6 kg	020092 •	26,10 €
Eindschijf, nr. 7 – 8	200 mm	240 – 260 mm	0,6 kg	020093 •	26,10 €
Eindschijf, nr. 9 – 10/0	200 mm	260 – 280 mm	0,7 kg	020094 •	26,10 €
Eindschijf, nr. 15/0	200 mm	330 mm	0,9 kg	020097 •	26,10 €
Eindschijf voor vlakke goot, hoogte 100	200 mm	100 mm	0,3 kg	030040 •	26,10 €
Eindschijf voor vlakke goot, hoogte 150	200 mm	150 mm	0,4 kg	030041 •	26,10 €
Eindschijf met afvoer DN 110, nr. 0/0	200 mm	180 mm	0,8 kg	020045 •	42,40 €
Eindschijf met afvoer DN 110, nr. 5/0	200 mm	230 mm	0,9 kg	020046 •	42,40 €
Eindschijf met afvoer DN 110, nr. 10/0	200 mm	280 mm	1,1 kg	020047 •	42,40 €
Eindschijf met afvoer DN 110, nr. 15/0	200 mm	330 mm	1,4 kg	020048 •	42,40 €

Eindschijf, nr. 0/0 op aanvraag ook verkrijgbaar in roestvrij staal (V2A). Prijzen op aanvraag.

EINDSCHIJVEN VOOR NW 150 | GEGALVANISEERD STAAL

AQUA*

OMSCHRIJVING	BREEDTE	VOOR HOOGTE	GEWICHT	ARTIKELNUMMER	PRIJS PER STUK excl. btw
Eindschijf, nr. 0/0 – 5/0	250 mm	230 – 255 mm	0,7 kg	020190 •	32,10 €
Eindschijf, nr. 6 – 10/0	250 mm	255 – 280 mm	0,8 kg	020191 •	32,10 €
Eindschijf, nr. 15/0	250 mm	305 mm	0,9 kg	020192 •	32,10 €
Eindschijf voor vlakke goot, hoogte 120 – 150	250 mm	120 – 150 mm	0,5 kg	030140 •	32,10 €
Eindschijf voor vlakke goot, hoogte 200	250 mm	200 mm	0,7 kg	030141 •	32,10 €
Eindschijf met afvoer DN 160, nr. 0/0	250 mm	230 mm	1,0 kg	020145 •	57,80 €
Eindschijf met afvoer DN 160, nr. 5/0	250 mm	255 mm	1,1 kg	020146 •	57,80 €
Eindschijf met afvoer DN 160, nr. 10/0	250 mm	280 mm	1,2 kg	020147 •	57,80 €
Eindschijf met afvoer DN 160, nr. 15/0	250 mm	305 mm	1,3 kg	020148 •	57,80 €

Eindschijf, nr. 0/0 op aanvraag ook verkrijgbaar in roestvrij staal (V2A). Prijzen op aanvraag.

EINDSCHIJF VOOR NW 200 AS | GEGALVANISEERD STAAL

AQUA*

OMSCHRIJVING	BREEDTE	VOOR HOOGTE	GEWICHT	ARTIKELNUMMER	PRIJS PER STUK excl. btw
Eindschijf, nr. 0/0 – 5/0	300 mm	310 – 335 mm	1,2 kg	0020240 •	40,70 €
Eindschijf, nr. 6 – 10/0	300 mm	335 – 360 mm	1,3 kg	0020241 •	40,70 €
Eindschijf, nr. 20/0	300 mm	410 mm	1,4 kg	0020243 •	40,70 €
Eindschijf voor vlakke goot, hoogte 150	300 mm	150 mm	0,7 kg	0030240 •	40,70 €
Eindschijf voor vlakke goot, hoogte 200	300 mm	200 mm	0,9 kg	0030241 •	40,70 €
Eindschijf voor vlakke goot, hoogte 250	300 mm	250 mm	1,2 kg	0030242 •	40,70 €
Eindschijf met afvoer DN 200, nr. 0/0	300 mm	310 mm	1,8 kg	0020245 •	68,40 €
Eindschijf met afvoer DN 200, nr. 5/0	300 mm	335 mm	1,9 kg	0020246 •	68,40 €
Eindschijf met afvoer DN 200, nr. 10/0	300 mm	360 mm	2,0 kg	0020247 •	68,40 €
Eindschijf met afvoer DN 200, nr. 20/0	300 mm	410 mm	2,1 kg	0020249 •	68,40 €

Eindschijf, nr. 0/0 op aanvraag ook verkrijgbaar in roestvrij staal (V2A). Prijzen op aanvraag.

BEZINKSELEMMER VOOR AFWATERINGSKANALEN MET VERTICALE BORING | GEGALVANISEERD STAAL

TEC*

OMSCHRIJVING	ARTIKELNUMMER	PRIJS PER STUK excl. btw
Bezinkselemmer DN 110	603011 •	108,30 €
Bezinkselemmer DN 160	603012 •	127,80 €
Bezinkselemmer DN 200	603013 •	221,40 €
Bezinkselemmer voor vlakke goot DN 110	603014 •	90,50 €
Bezinkselemmer voor vlakke goot DN 160	603015 •	116,10 €
Bezinkselemmer voor vlakke goot DN 200	603021 •	197,90 €

Plus afvoergat, zie vanaf pagina 184

STANKAFSLUITER VOOR LIJN-ZINKPUT MET KG-MOF DN 110 OF 160 IN BETON GEGOTEN | PP

TEC*

OMSCHRIJVING	GEWICHT	ARTIKELNUMMER	PRIJS PER STUK excl. btw
Interne stankafsluiter DN 110 geschikt voor KG en KG-2000 buisaansluiting, 1-delig	0,1 kg	605013 •	9,30 €
Interne stankafsluiter DN 160 geschikt voor KG-buisaansluiting, 1-delig	0,2 kg	605002 •	11,80 €

BIRCOsir® NW 100 – 200 AS Afwateringsprestaties

De gotensystemen van BIRCO hebben uitstekende afwateringscapaciteiten. Naast de onderstaande tabel biedt BIRCO u ook een waterloopkundige berekening op maat voor uw project.

BIRCOsir® NW 100

	AFWATERCAPACITEIT AAN HET GOOTEINDE	DIAMETERVLAK AAN HET GOOTEINDE
Goot nr. 0/0	4,9 l/sec	89,0 cm ²
Goot nr. 1	8,1 l/sec	99,0 cm ²
Goot nr. 2	9,2 l/sec	109,0 cm ²
Goot nr. 3	10,2 l/sec	119,0 cm ²
Goot nr. 4	11,3 l/sec	129,0 cm ²
Goot nr. 5	12,3 l/sec	139,0 cm ²
Goot nr. 5/0	7,7 l/sec	139,0 cm ²
Goot nr. 6	13,4 l/sec	149,0 cm ²
Goot nr. 7	14,4 l/sec	159,0 cm ²
Goot nr. 8	15,5 l/sec	169,0 cm ²
Goot nr. 9	16,6 l/sec	179,0 cm ²
Goot nr. 10	17,4 l/sec	189,0 cm ²
Goot nr. 10/0	10,5 l/sec	189,0 cm ²
Goot nr. 15/0	13,0 l/sec	239,0 cm ²

BIRCOsir® NW 150

	AFWATERCAPACITEIT AAN HET GOOTEINDE	DIAMETERVLAK AAN HET GOOTEINDE
Goot nr. 0/0	11,2 l/sec	201,0 cm ²
Goot nr. 1	15,9 l/sec	208,5 cm ²
Goot nr. 2	16,6 l/sec	216,0 cm ²
Goot nr. 3	17,3 l/sec	223,5 cm ²
Goot nr. 4	18,0 l/sec	231,0 cm ²
Goot nr. 5	18,8 l/sec	238,5 cm ²
Goot nr. 5/0	13,3 l/sec	238,5 cm ²
Goot nr. 6	19,5 l/sec	246,0 cm ²
Goot nr. 7	20,2 l/sec	253,5 cm ²
Goot nr. 8	20,9 l/sec	261,0 cm ²
Goot nr. 9	21,6 l/sec	268,5 cm ²
Goot nr. 10	22,4 l/sec	276,0 cm ²
Goot nr. 10/0	15,3 l/sec	276,0 cm ²
Goot nr. 15/0	17,0 l/sec	313,5 cm ²

BIRCOsir® NW 100 VLAKKE GOOT

HOOGTE	AFWATERCAPACITEIT AAN HET GOOTEINDE	DIAMETERVLAK AAN HET GOOTEINDE
100 mm	1,9 l/sec	33,6 cm ²
150 mm	4,1 l/sec	73,6 cm ²

BIRCOsir® NW 150 VLAKKE GOOT

HOOGTE	AFWATERCAPACITEIT AAN HET GOOTEINDE	DIAMETERVLAK AAN HET GOOTEINDE
120 mm	3,7 l/sec	66,2 cm ²
150 mm	6,2 l/sec	111,2 cm ²
200 mm	10,4 l/sec	186,2 cm ²

Deze tabel is uitsluitend indicatief, aangezien de resultaten afhankelijk zijn van de plaatselijke omstandigheden, dat wil zeggen het aantal afvoerbuizen, aantal gootlijnen, enzovoorts. Wij raden u daarom aan om door ons een waterloopkundige berekening te laten uitvoeren.

BIRCOsir® NW 200 AS

	AFWATERCAPACITEIT AAN HET GOOTEINDE	DIAMETERVLAK AAN HET GOOTEINDE
Goot nr. 0/0	20,4 l/sec	367,0 cm ²
Goot nr. 1	36,5 l/sec	386,0 cm ²
Goot nr. 2	37,7 l/sec	396,0 cm ²
Goot nr. 3	38,8 l/sec	406,0 cm ²
Goot nr. 4	40,0 l/sec	416,0 cm ²
Goot nr. 5	41,1 l/sec	426,0 cm ²
Goot nr. 5/0	23,2 l/sec	426,0 cm ²
Goot nr. 6	42,3 l/sec	436,0 cm ²
Goot nr. 7	43,5 l/sec	446,0 cm ²
Goot nr. 8	44,6 l/sec	456,0 cm ²
Goot nr. 9	45,8 l/sec	466,0 cm ²
Goot nr. 10	47,0 l/sec	476,0 cm ²
Goot nr. 10/0	26,0 l/sec	476,0 cm ²
Goot nr. 20/0	31,5 l/sec	576,0 cm ²

BIRCOsir® NW 200 AS VLAKKE GOOT

HOOGTE	AFWATERCAPACITEIT AAN HET GOOTEINDE	DIAMETERVLAK AAN HET GOOTEINDE
150 mm	5,4 l/sec	97,9 cm ²
200 mm	11,7 l/sec	211,0 cm ²
250 mm	17,3 l/sec	312,0 cm ²

Deze tabel is uitsluitend indicatief, aangezien de resultaten afhankelijk zijn van de plaatselijke omstandigheden, dat wil zeggen het aantal afvoerbuizen, aantal gootlijnen, enzovoorts. Wij raden u daarom aan om door ons een waterloopkundige berekening te laten uitvoeren.



Stabiliteit en retentie



GOOTELEMENT | ZONDER INTERNE HELLING

TEC*

- + C 40/50 hoogwaardig beton
- + Thermisch verzinkt massief stalen L-profiel verankerd in beton
- + BIRCOhyperbool-bouwworm
- + Met goedkeuring van bouwinspectie (nr. Z-74.4-181)
- + Zichtbare afdichtingsvoeg
- + Met doorlopende opstuwbeveiliging
- + Met verschuifbeveiliging van de afdekking
- + Type I inbouw tot D 400

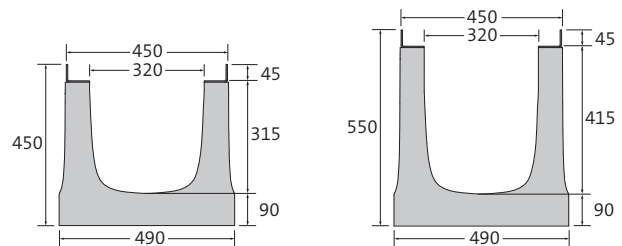

OMSCHRIJVING	LENGTE	BREEDTE BIJ L-PROFIEL/ BODEM	TOTALE HOOGTE BIJ TAND EN GROEF	GEWICHT	CLASSIFICATIE EN 1433 TYPE I	CLASSIFICATIE EN 1433 TYPE M	PALLET	ARTIKEL-NUMMER	PRIJS PER STUK EXCL. BTW
Goot hoogte 450 mm	500 mm	450/490 mm	450/450 mm	115,0 kg	D 400	F 900	8 st.	30020331 •	141,70 €
Goot hoogte 450 mm	1000 mm	450/490 mm	450/450 mm	230,0 kg	D 400	F 900	4 st.	30020326 •	273,30 €
Goot hoogte 550 mm	500 mm	450/490 mm	550/550 mm	131,0 kg	D 400	F 900	8 st.	30020338 •	166,20 €
Goot hoogte 550 mm	1000 mm	450/490 mm	550/550 mm	262,0 kg	D 400	F 900	4 st.	30020328 •	317,60 €

LIJN-ZINKPUT MET HDPE-BUISMOF VOOR GEBUIK IN VLOEISTOFDICHTE UITVOERING | 1-DELIG

TEC*

- + C 40/50 hoogwaardig beton
- + 1- of 2-zijdige goot aansluiting
- + HDPE-buismof DA 315 x 18,7 – SDR 17
- + Thermisch verzinkt massief stalen L-profiel
- + Zichtbare afdichtingsvoeg
- + Met verschuifbeveiliging van de afdekking
- + Met goedkeuring van bouwinspectie (nr. Z-74.4-181)

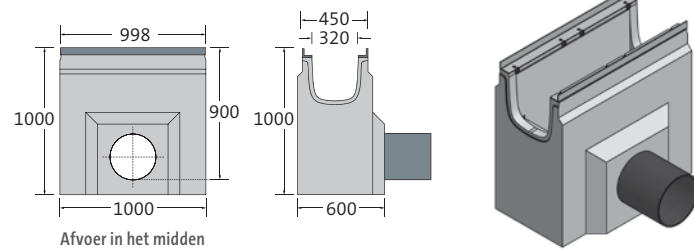

Afvoer in het midden

OMSCHRIJVING	LENGTE BIJ L-PROFIEL/BODEM	BREEDTE BIJ L-PROFIEL/BODEM	HOOGTE	GEWICHT	CLASSIFICATIE	PALLET	ARTIKELNUMMER	PRIJS PER STUK EXCL. BTW
Zinkput voor hoogte 450 mm	998/1000 mm	450/600 mm	1000 mm	636,0 kg	F 900	1 st.	300200335 •	2.693,30 €
Zinkput voor hoogte 550 mm	998/1000 mm	450/600 mm	1000 mm	602,0 kg	F 900	1 st.	300200337 •	2.693,30 €

LIJN-ZINKPUT | 2-DELIG

TEC*

- + C 40/50 hoogwaardig beton
- + 2-delig: Bestaande uit bovenstuk (goot) met verticale boring DN 200 en onderstuk met afvoer DN 200 met KG-2000-mof
- + Met geïntegreerde hulsankers (in het onderste deel)
- + 2-zijdige goot aansluiting
- + Incl. bezinksellemmer met KTL-coating
- + Thermisch verzinkt massief stalen L-profiel
- + Zichtbare afdichtingsvoeg
- + Met verschuifbeveiliging van de afdekking
- + **Zonder goedkeuring van bouwinspectie**

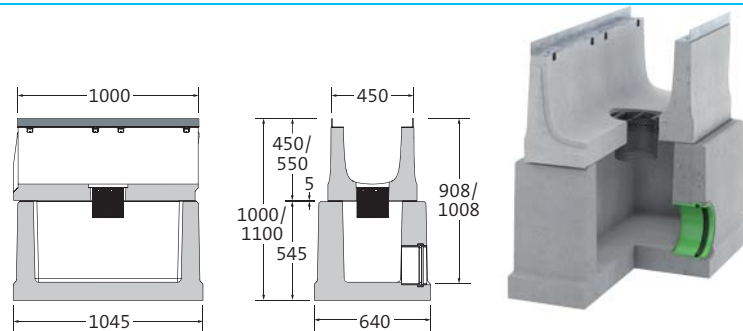

Afvoer in het midden

OMSCHRIJVING	LENGTE BIJ L-PROFIEL/BODEM	BREEDTE BIJ L-PROFIEL/BODEM	HOOGTE	GEWICHT	CLASSIFICATIE	PALLET	ARTIKELNUMMER	PRIJS PER STUK EXCL. BTW
Zinkputten-set voor hoogte 450 mm	1000/1045 mm	450/640 mm	1000 mm	735,0 kg	F 900	1 st.	30020367 •	1.189,40 €
Zinkputten-set voor hoogte 550 mm	1000/1045 mm	450/640 mm	1100 mm	767,0 kg	F 900	1 st.	30020368 •	1.189,40 €

AFSLUITER-ZINKPUT | 1-DELIG

TEC*

- + C 40/50 hoogwaardig beton
- + 1- of 2-zijdige goot aansluiting H 550
- + Inclusief gietijzeren rooster met dubbele sleuf classificatie F 900 en gietijzeren rooster met dubbele sleuf met sleutelbus classificatie F 900
- + Manuele afsluitklep DN 200
- + Op verzoek ook met elektrische afsluitklep (zonder DIBt-goedkeuring)
- + HDPE-buis of DA 225 x 13,4 – SDR 17
- + Thermisch verzinkt massief stalen L-profiel verankerd in beton
- + Zichtbare afdichtingsvoeg
- + Met goedkeuring van bouwinspectie (nr. Z-74.4-181)

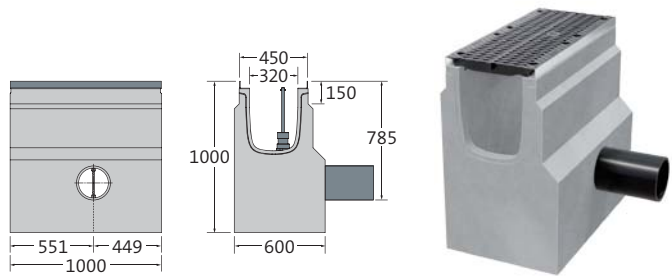

OMSCHRIJVING	LENGTE BIJ L-PROFIEL/BODEM	BREEDTE BIJ L-PROFIEL/BODEM	HOOGTE	GEWICHT	CLASSIFICATIE	PALLET	ARTIKELNUMMER	PRIJS PER STUK EXCL. BTW
Afsluiter zinkputten	1000 mm	450/600 mm	1000 mm	809,8 kg	F 900	1 st.	300200339	8.499,60 €

ROOSTER MET DUBBELE SLEUF | GIETIJZER

TEC*

- + Zwarte dompellak
- + 8-voudige M12/A2 schroefverbinding per meter
- + Met verschuifbeveiliging
- + Antislipklasse R11/V10



LENGTE	BREEDTE	HOOGTE	GEWICHT	INLOOPOPENING	INLOOP-DIAMETER	CLASSIFICATIE EN 1433	PALLET	ARTIKELNUMMER	PRIJS PER STUK EXCL. BTW
500 mm	437 mm	45 mm	19,7 kg	2x SW 162/18 mm	1531 cm ² /m	D 400	40 st.	30020374 •	154,30 €
500 mm	437 mm	45 mm	23,9 kg	2x SW 162/18 mm	1531 cm ² /m	E 600	40 st.	30020375 •	175,00 €
500 mm	437 mm	45 mm	30,0 kg	2x SW 162/18 mm	1531 cm ² /m	F 900	40 st.	30020378 •	197,50 €

Op aanvraag ook KTL met poedercoating in RAL-kleuren verkrijgbaar. Prijzen op aanvraag.

ROOSTERAFDEKKING | GIETIJZER

TEC*

- + Zwarte dompellak
- + 8-voudige M12/A2 schroefverbinding per meter
- + Met verschuifbeveiliging



LENGTE	BREEDTE	HOOGTE	GEWICHT	INLOOPOPENING	INLOOP-DIAMETER	CLASSIFICATIE EN 1433	PALLET	ARTIKELNUMMER	PRIJS PER STUK EXCL. BTW
500 mm	437 mm	45 mm	22,4 kg	MW 18/18 mm	1620 cm ² /m	E 600	40 st.	30020386 •	172,80 €

Op aanvraag ook KTL met poedercoating in RAL-kleuren verkrijgbaar. Prijzen op aanvraag.

• Op voorraad, * BIRCO Productgroep, SW = Sleufwijdte, MW = Maaswijdte | Uitzondering op D 400: niet voor inbouw haaks op de rijbaan bij snelwegen en autowegen.

Afmetingen en gewichten kunnen licht variëren.

HONINGRAATAFDEKKING | GIETIJZER

TEC*

- + Zwarte dompellak
- + 8-voudige M12/A2 schroefverbinding per meter
- + Met verschuifbeveiliging

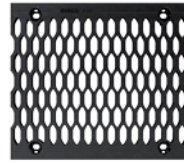

LENGTE	BREEDTE	HOOGTE	GEWICHT	INLOOPENING	INLOOP-DIAMETER	CLASSIFICATIE EN 1433	PALLET	ARTIKELNUMMER	PRIJS PER STUK EXCL. BTW
500 mm	437 mm	45 mm	30,1 kg	MW 19/57 mm	1745 cm ² /m	E 600	40 st.	30020379 •	185,50 €

Op aanvraag ook KTL met poedercoating in RAL-kleuren verkrijgbaar. Prijzen op aanvraag.

HEXAGON® PLAAT | GIETIJZER

TEC*

- + Gesloten
- + Zwarte dompellak
- + 8-voudige M12/A2 schroefverbinding per meter
- + Antislipklasse R10/V10



LENGTE	BREEDTE	HOOGTE	GEWICHT	CLASSIFICATIE EN 1433	PALLET	ARTIKELNUMMER	PRIJS PER STUK EXCL. BTW
500 mm	437 mm	45 mm	30,4 kg	E 600	40 st.	30020376 •	241,20 €

Op aanvraag ook KTL met poedercoating in RAL-kleuren verkrijgbaar. Prijzen op aanvraag.



Stabiliteit en retentie



GOOTELEMENT | ZONDER INTERNE HELLING

TEC*

- + C 40/50 hoogwaardig beton
- + Thermisch verzinkt massief stalen L-profiel verankerd in beton
- + BIRCOhyperbool-bouwvorm
- + Met goedkeuring van bouwinspectie (nr. Z-74.4-181)
- + Zichtbare afdichtingsvoeg
- + Met doorlopende opstuwbeveiliging
- + Met verschuifbeveiliging van de afdekking
- + Type I inbouw tot D 400

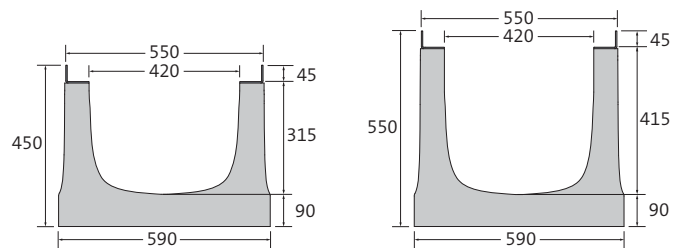

OMSCHRIJVING	LENGTE	BREEDTE BIJ L-PROFIEL/BODEM	TOTALE HOOGTE BIJ TAND EN GROEF	GEWICHT	CLASSIFICATIE EN 1433 TYPE I	CLASSIFICATIE EN 1433 TYPE M	PALLET	ARTIKEL-NUMMER	PRIJS PER STUK EXCL. BTW
Goot hoogte 450 mm	500 mm	550/590 mm	450/450 mm	129,0 kg	D 400	F 900	8 st.	30020431 •	op aanvraag
Goot hoogte 450 mm	1000 mm	550/590 mm	450/450 mm	258,0 kg	D 400	F 900	4 st.	30020426 •	op aanvraag
Goot hoogte 550 mm	500 mm	550/590 mm	550/550 mm	145,0 kg	D 400	F 900	8 st.	30020438 •	op aanvraag
Goot hoogte 550 mm	1000 mm	550/590 mm	550/550 mm	290,0 kg	D 400	F 900	4 st.	30020428 •	op aanvraag

LIJN-ZINKPUT | 2-DELIG

TEC*

- + C 40/50 hoogwaardig beton
- + 2-delig: Bestaande uit bovenstuk (goot) met verticale boring DN 315 en onderstuk met afvoer DN 315 met KG-2000-mof
- + Met geïntegreerde hulsankers (in het onderste deel)
- + 2-zijdige goot aansluiting
- + Incl. bezinksellemmer met KTL-coating
- + Thermisch verzinkt massief stalen L-profiel
- + Zichtbare afdichtingsvoeg
- + Met verschuifbeveiliging van de afdekking
- + **Zonder goedkeuring van bouwinspectie**

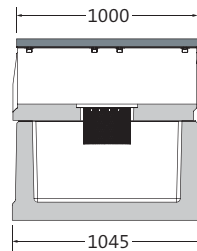

Afvoer in het midden

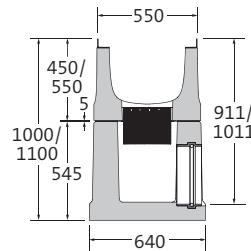

Soortgelijke afbeelding

OMSCHRIJVING	LENGTE BIJ L-PROFIEL/BODEM	BREEDTE BIJ L-PROFIEL/BODEM	HOOGTE	GEWICHT	CLASSIFICATIE	PALLET	ARTIKELNUMMER	PRIJS PER STUK EXCL. BTW
Zinkputten-set voor hoogte 450 mm	1000/1045 mm	550/640 mm	1000 mm	753,0 kg	F 900	1 st.	30020467	op aanvraag
Zinkputten-set voor hoogte 550 mm	1000/1045 mm	550/640 mm	1100 mm	784,0 kg	F 900	1 st.	30020468	op aanvraag

3-VOUDIG SLEUF AFDEKKINGEN | GIETIJZER

TEC*

- + Zwarte dompellak
- + 8-voudige M12/A2 schroefverbinding per meter
- + Met verschuifbeveiliging



LENGTE	BREEDTE	HOOGTE	GEWICHT	INLOOP-OPENING	INLOOP-DIAMETER	CLASSIFICATIE EN 1433	PALLET	ARTIKELNUMMER	PRIJS PER STUK EXCL. BTW
500 mm	537 mm	45 mm	26,0 kg	3x SW 139/18 mm	1967 cm ² /m	D400	24 st.	30020474 •	op aanvraag
500 mm	537 mm	45 mm	38,2 kg	3x SW 139/18 mm	1967 cm ² /m	E 600	24 st.	30020475 •	op aanvraag
500 mm	537 mm	45 mm	45,3 kg	3x SW 139/18 mm	1967 cm ² /m	F 900	24 st.	30020478 •	op aanvraag

Op aanvraag ook KTL met poedercoating in RAL-kleuren verkrijgbaar. Prijzen op aanvraag.

HEXAGON® PLAAT | GIETIJZER

TEC*

- + Gesloten
- + Zwarte dompellak
- + 8-voudige M12/A2 schroefverbinding per meter
- + Antislipklasse R10/V10



LENGTE	BREEDTE	HOOGTE	GEWICHT	CLASSIFICATIE EN 1433	PALLET	ARTIKELNUMMER	PRIJS PER STUK EXCL. BTW
500 mm	537 mm	45 mm	40,8 kg	E 600	24 st.	30020476 •	op aanvraag

Op aanvraag ook KTL met poedercoating in RAL-kleuren verkrijgbaar. Prijzen op aanvraag.

• Op voorraad, * BIRCO Productgroep, SW = Sleufwijdte | Uitzondering op D 400: niet voor inbouw haaks op de rijbaan bij snelwegen en autowegen. Afmetingen en gewichten kunnen licht variëren.



Stabiliteit en retentie



Z-74.4-181

GOOTELEMENT | ZONDER INTERNE HELLING

TEC*

- + C 40/50 hoogwaardig beton
- + Thermisch verzinkt massief stalen L-profiel verankerd in beton
- + BIRCOhyperbool-bouwvorm
- + Met goedkeuring van bouwinspectie (nr. Z-74.4-181)
- + Zichtbare afdichtingsvoeg
- + Met doorlopende opstuwbeveiliging
- + Met verschuifbeveiliging van de afdekking
- + Bestand tegen koolwaterstoffen met behandeling en afdichtingen
- + Type I inbouw tot D 400

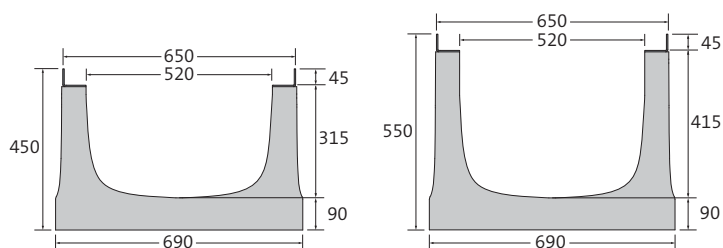

OMSCHRIJVING	LENGTE	BREEDTE BIJ L-PROFIEL/BODEM	TOTALE HOOGTE BIJ TAND EN GROEF	GEWICHT	CLASSIFICATIE EN 1433 TYPE I	CLASSIFICATIE EN 1433 TYPE M	PALLET	ARTIKEL-NUMMER	PRIJS PER STUK EXCL. BTW
Goot hoogte 450 MM	500 mm	650/690 mm	450/450 mm	143,0 kg	D 400	F 900	8 st.	30020531 •	op aanvraag
Goot hoogte 450 MM	1000 mm	650/690 mm	450/450 mm	285,0 kg	D 400	F 900	4 st.	30020526 •	op aanvraag
Goot hoogte 550 MM	500 mm	650/690 mm	550/550 mm	158,4 kg	D 400	F 900	8 st.	30020538 •	op aanvraag
Goot hoogte 550 MM	1000 mm	650/690 mm	550/550 mm	316,8 kg	D 400	F 900	4 st.	30020528 •	op aanvraag

LIJN-ZINKPUT | 2-DELIG

TEC*

- + C 40/50 hoogwaardig beton
- + 2-delig: Bestaande uit bovenstuk (goot) met verticale boring DN 315 en onderstuk met afvoer DN 315 met KG-2000-mof
- + Met geïntegreerde hulsankers (in het onderste deel)
- + 2-zijdige gootaansluiting
- + Incl. bezinksellemmer met KTL-coating
- + Thermisch verzinkt massief stalen L-profiel
- + Zichtbare afdichtingsvoeg
- + Met verschuifbeveiliging van de afdekking
- + **Zonder goedkeuring van bouwinspectie**

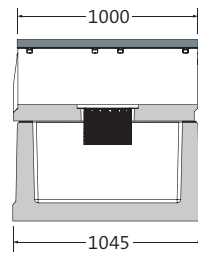

Afvoer in het midden

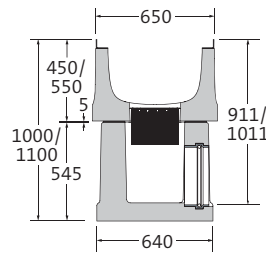

Soortgelijke afbeelding

OMSCHRIJVING	LENGTE BIJ L-PROFIEL/BODEM	BREEDTE BIJ L-PROFIEL/BODEM	HOOGTE	GEWICHT	CLASSIFICATIE	PALLET	ARTIKELNUMMER	PRIJS PER STUK EXCL. BTW
Zinkputten-set voor hoogte 450 mm	1000/1045 mm	650/640 mm	1000 mm	779,0 kg	F 900	1 st.	30020567	op aanvraag
Zinkputten-set voor hoogte 550 mm	1000/1045 mm	650/640 mm	1100 mm	811,0 kg	F 900	1 st.	30020568	op aanvraag

3-VOUDIG SLEUF AFDEKKINGEN | GIETIJZER

TEC*

- + Zwarte dompellak
- + 8-voudige M12/A2 schroefverbinding per meter
- + Met verschuifbeveiliging

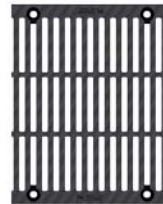

LENGTE	BREEDTE	HOOGTE	GEWICHT	INLOOPOPENING	INLOOPDIAMETER	CLASSIFICATIE EN 1433	PALLET	ARTIKELNUMMER	PRIJS PER STUK EXCL. BTW
500 mm	637 mm	45 mm	39,8 kg	3x SW 172/18 mm	2513 cm ² /m	D400	24 st.	30020574 •	op aanvraag
500 mm	637 mm	45 mm	48,7 kg	3x SW 172/18 mm	2513 cm ² /m	E 600	24 st.	30020575 •	op aanvraag
500 mm	637 mm	45 mm	53,7 kg	3x SW 172/18 mm	2513 cm ² /m	F 900	24 st.	30020578 •	op aanvraag

Op aanvraag ook KTL met poedercoating in RAL-kleuren verkrijgbaar. Prijzen op aanvraag.

HEXAGON® PLAAT | GIETIJZER

TEC*

- + Gesloten
- + Zwarte dompellak
- + 8-voudige M12/A2 schroefverbinding per meter
- + Antislipklasse R10/V10



LENGTE	BREEDTE	HOOGTE	GEWICHT	CLASSIFICATIE EN 1433	PALLET	ARTIKELNUMMER	PRIJS PER STUK EXCL. BTW
500 mm	637 mm	45 mm	50,5 kg	E 600	24 st.	30020576 •	op aanvraag

Op aanvraag ook KTL met poedercoating in RAL-kleuren verkrijgbaar. Prijzen op aanvraag.

• Op voorraad, * BIRCO Productgroep, SW = Sleufwijdte | Uitzondering op D 400: niet voor inbouw haaks op de rijbaan bij snelwegen en autowegen. Afmetingen en gewichten kunnen licht variëren.



Stabiliteit en retentie

GOOTELEMENTEN | ZONDER INTERNE HELLING

TEC*

- + Thermisch verzinkt combi-vegrendeling massief stalen L-profiel
- + Gewapend beton C 40/50
- + In beton gegoten hulsankers RD 14 voor machinale verwerking
- + Veiligheidsnaad

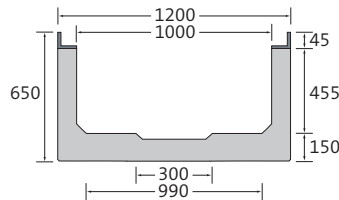

OMSCHRIJVING	LENGTE	BREEDTE	TOTALE HOOGTE BIJ TAND EN GROEF	GEWICHT	CLASSIFICATIE	PALLET	ARTIKEL-NUMMER	PRIJS PER STUK EXCL. BTW
Goot nr. 0/0	2000 mm	1200 mm	650/650 mm	1350,0 kg	F 900	1 st.	020934	op aanvraag

6-VOUDIG SLEUF AFDEKKINGEN | GIETIJZER

TEC*

- + Zwarte dompellak
- + 8-voudige M16/A2 schroefverbinding per meter



LENGTE	BREEDTE	HOOGTE	GEWICHT	INLOOP-OPENING	INLOOP-DIAMETER	CLASSIFICATIE	PALLET	ARTIKEL-NUMMER	PRIJS PER STUK EXCL. BTW
500 mm	1185 mm	45 mm	111,0 kg	6x SW 155/18 mm	4200 cm ² /m	D 400	5 st.	020975	op aanvraag

Op aanvraag ook KTL met poedercoating in RAL-kleuren verkrijgbaar. Prijzen op aanvraag.

Toebehoren BIRCOsir® | NW 320 – 1000

Stabiliteit en retentie

INLEIDING

AFWATERINGSGOTEN

PUNTAFWATERING

WATERMANAGEMENT

KABELGOTEN

INFORMATIE

EINDSCHIJVEN VOOR NW 320 | GEGALVANISEERD STAAL

TEC*

OMSCHRIJVING	BREEDTE	VOOR HOOGTE	GEWICHT	ARTIKELNUMMER	PRIJS PER STUK excl. btw
Eindschijf, hoogte 450	450 mm	450 mm	3,1 kg	30020340 •	92,40 €
Eindschijf, hoogte 550	450 mm	550 mm	4,0 kg	30020342 •	101,80 €
Eindschijf met afvoeraansluiting DN 200, hoogte 450	450 mm	450 mm	3,9 kg	30020345 •	259,80 €
Eindschijf met afvoeraansluiting DN 315, hoogte 550	450 mm	550 mm	4,8 kg	30020347 •	300,30 €
Adapterschijf voor het aansluiten van een goot met een bouwhoogte van 450 mm op een afsluitput	450 mm	550 mm	2,8 kg	30020348 •	140,40 €

EINDSCHIJVEN VOOR NW420 | GEGALVANISEERD STAAL

TEC*

OMSCHRIJVING	BREEDTE	VOOR HOOGTE	GEWICHT	ARTIKELNUMMER	PRIJS PER STUK excl. btw
Eindschijf, hoogte 450	550 mm	450 mm	3,9 kg	30020440 •	op aanvraag
Eindschijf, hoogte 550	550 mm	550 mm	5,0 kg	30020442 •	op aanvraag
Eindschijf met afvoeraansluiting DN 200, hoogte 450	550 mm	450 mm	4,7 kg	30020445 •	op aanvraag
Eindschijf met afvoeraansluiting DN 315, hoogte 550	550 mm	550 mm	6,8 kg	30020447 •	op aanvraag

EINDSCHIJVEN VOOR NW520 | GEGALVANISEERD STAAL

TEC*

OMSCHRIJVING	BREEDTE	VOOR HOOGTE	GEWICHT	ARTIKELNUMMER	PRIJS PER STUK excl. btw
Eindschijf, hoogte 450	650 mm	450 mm	4,8 kg	30020540 •	op aanvraag
Eindschijf, hoogte 550	650 mm	550 mm	6,1 kg	30020542 •	op aanvraag
Eindschijf met afvoeraansluiting DN 200, hoogte 450	650 mm	450 mm	5,5 kg	30020545 •	op aanvraag
Eindschijf met afvoeraansluiting DN 315, hoogte 550	650 mm	550 mm	7,8 kg	30020547 •	op aanvraag

EINDSCHIJVEN VOOR NW 1000 | GEGALVANISEERD STAAL

TEC*

OMSCHRIJVING	BREEDTE	VOOR HOOGTE	GEWICHT	ARTIKELNUMMER	PRIJS PER STUK excl. btw
Eindschijf, hoogte 650	1200 mm	650 mm	21,5 kg	020940	op aanvraag
Eindschijf met afvoeraansluiting DN 315, hoogte 650	1200 mm	650 mm	23,5 kg	020945	op aanvraag

• Op voorraad, * BIRCO Productgroep
Afmetingen en gewichten kunnen licht variëren.

BEZINKSELEMMER VOOR AFWATERINGSKANALEN MET VERTICALE BORING | 2-DELIG | GEGALVANISEERD STAAL

TEC*

- + Met PE-ondersteuningsring voor KG-2000-mof
- + KTL-gecoat RAL 9005
- + Alleen in combinatie met verticale boring DN 200 of DN 315 met KG-2000-mof

OMSCHRIJVING	DIAMETER	HOOGTE	GEWICHT	ARTIKELNUMMER	PRIJS PER STUK excl. btw
Bezinkselemmer DN 200 – Ø 170	170 mm	167 mm	0,9 kg	603044 •	255,90 €
Bezinkselemmer DN 315 – Ø 260	260 mm	202 mm	2,1 kg	603045 •	295,40 €

PE-TROBOND-PLAAT | PE-SCHUIMRUBBEREN PLAAT VOOR DILATATIEVOEGEN

TEC*

- + PE-Schuimrubberen plaat met goede veerkracht
- + Voorgemonteerd tot gootcontouren, ter plaatse aan te passen aan de gewenste hoogte
- + BIRCO adviseert: Opstelling om de 8 tot 12 meter volgens DIN 18318

OMSCHRIJVING	DIAMETER	VOOR BOUWHOOGTE	GEWICHT	ARTIKELNUMMER	PRIJS PER STUK excl. btw
BIRCOsir® NW 320 PE-Trobond-plaat	490 mm	450/550 mm	0,1 kg	608111 •	52,10 €
BIRCOsir® NW 420 PE-Trobond-plaat	590 mm	450/550 mm	0,1 kg	608112	op aanvraag
BIRCOsir® NW 520 PE-Trobond-plaat	690 mm	450/550 mm	0,1 kg	608113	op aanvraag

BIRCOsir® MONTAGEHULP

TEC*

OMSCHRIJVING	DRAAGVERMOGEN (PER STUK)	GEWICHT	ARTIKELNUMMER	PRIJS PER STUK excl. btw
BIRCOsir® NW 100 - 520 aanslagpunt, draaibaar (set van 4) voor het leggen van goten en 1-delige zinkput NW 320	1,00 t	2,0 kg (Set)	606108 •	564,50 €
Kabelogen RD 12 voor het leggen vanaf het onderste deel van de zinkput (lijn-zinkput 2-delig) (vereiste: 4 st.)	0,50 t	0,2 kg/St.	609404 •	31,60 €
BIRCOsir® NW 1000 kabeloog RD 14 (benodigd: 4 st.)	0,80 t	0,1 kg/St.	606016 •	op aanvraag

BEDIENINGSSLEUTEL | VERZINKT STAAL

TEC*

- + Voor lijn-zinkput met afsluitsysteem
- + Voor handmatige bediening

OMSCHRIJVING	GEWICHT	ARTIKELNUMMER	PRIJS PER STUK excl. btw
Bedieningssleutel SW 16	3,4 kg	044303 •	413,20 €

BIRCOsir® NW 320 – 1000 Afwateringsprestaties

De gotensystemen van BIRCO hebben uitstekende afwateringscapaciteiten. Naast de onderstaande tabel biedt BIRCO u ook een waterloopkundige berekening op maat voor uw project.

BIRCOsir® NW 320

HOOGTE	AFWATERCAPACITEIT AAN HET GOOTEINDE	DIAMETERVLAK AAN HET GOOTEINDE
450 mm	49,6 l/sec	892,6 cm ²
550 mm	67,4 l/sec	1212,6 cm ²

BIRCOsir® NW 420

HOOGTE	AFWATERCAPACITEIT AAN HET GOOTEINDE	DIAMETERVLAK AAN HET GOOTEINDE
450 mm	64,9 l/sec	1167,8 cm ²
550 mm	88,2 l/sec	1587,8 cm ²

BIRCOsir® NW 520

HOOGTE	AFWATERCAPACITEIT AAN HET GOOTEINDE	DIAMETERVLAK AAN HET GOOTEINDE
450 mm	80,5 l/sec	1448,7 cm ²
550 mm	109,4 l/sec	1968,7 cm ²

BIRCOsir® NW 1000

HOOGTE	AFWATERCAPACITEIT AAN HET GOOTEINDE	DIAMETERVLAK AAN HET GOOTEINDE
650 mm	252,8 l/sec	4550,0 cm ²

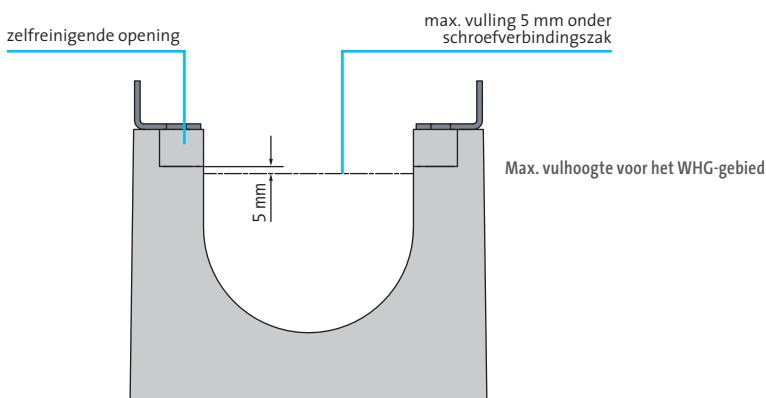

De bovenstaande afwateringsprestaties zijn niet van toepassing op het waterdichtingsgebied (WHG gebied)

Deze tabel is uitsluitend indicatief, aangezien de resultaten afhankelijk zijn van de plaatselijke omstandigheden, dat wil zeggen het aantal afvoerbuizen, aantal gootlijnen, enzovoorts. Wij raden u daarom aan om door ons een waterloopkundige berekening te laten uitvoeren.

BIRCOmax-i® | NW 220



Hoogste stabiliteit en maximaal opslagvolume



Z-74.4-160

GOOTELEMENTEN | ZONDER INTERNE HELLING | MET GIETIJZEREN LIJST

TEC*

- + Hoogwaardig gewapend beton C 60/75
- + Voorzien van 5 mm gietijzeren hoeklijnen verankerd in beton
- + Hoeklijn met KTL-coating
- + Zichtbare afdichtingsvoeg
- + Afdekkingen met verschuifbeveiliging
- + Met opstuwbeveiliging over de gehele lengte van de goot
- + Type I inbouw tot F 900

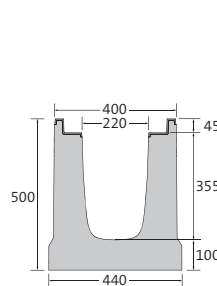

Hoogte 500

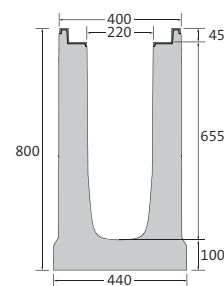

Hoogte 800

OMSCHRIJVING	LENGTE	BREEDTE BIJ L-PROFIEL/BODEM	TOTALE HOOGTE BIJ TAND EN GROEF	GEWICHT	RETENTIEVOLUME PER STREKKENDE METER	CLASSIFICATIE EN 1433	PALLET	ARTIKELNUMMER	PRIJS PER STUK EXCL. BTW
Goot H 500	3000 mm	400/440 mm	500/355 mm	883 kg	70,3 l	F 900	– ¹⁾	0682200529	1.771,30 €
Goot H 800	3000 mm	400/440 mm	800/655 mm	1281 kg	135,1 l	F 900	– ¹⁾	0682200829	1.910,80 €

¹⁾ Laden zonder pallet (kanthout)

LIJN-ZINKPUT | 2-DELIG

TEC*

- + 2-delig: Bestaande uit bovenstuk (goot) met verticale boring DN 200 en onderstuk met afvoer DN 200 met KG-2000-mof
- + Met geïntegreerde hulsankers (in het onderste deel)
- + 2-zijdige goot aansluiting
- + Incl. bezinkselemmer met KTL-coating
- + Voorzien van 5 mm gietijzeren hoeklijnen verankerd in beton
- + Hoeklijn met KTL-coating
- + Zichtbare afdichtingsvoeg
- + Met verschuifbeveiliging van de afdekking
- + Zonder goedkeuring van bouwinspectie

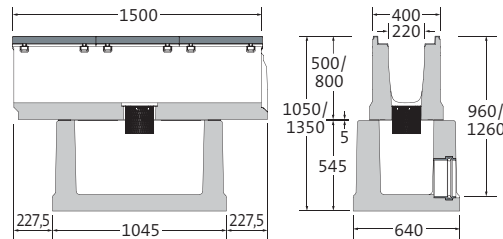

Afvoer in het midden



Afbeelding hoogte van de goot 800 mm

OMSCHRIJVING	LENGTE BIJ HOEKLIJN/BODEM	BREEDTE BIJ HOEKLIJN/BODEM	HOOGTE	GEWICHT	CLASSIFICATIE	PALLET	ARTIKELNUMMER	PRIJS PER STUK EXCL. BTW
Zinkputten-set voor hoogte 500 mm	1500/1045 mm	400/640 mm	1050 mm	949 kg	F 900	- ¹⁾	0682200567	1.729,30 €
Zinkputten-set voor hoogte 800 mm	1500/1045 mm	400/640 mm	1350 mm	1147 kg	F 900	- ¹⁾	0682200867	1.919,70 €

¹⁾ Laden van bovendeel zonder pallet (kanthout), laden van onderdeel 2 st. op pallet

ROOSTER MET DUBBELE SLEUF | GIETIJZER

TEC*

- + Zwarte dompellak
- + 8-voudige M12/A2 schroefverbinding per meter
- + Met verschuifbeveiliging

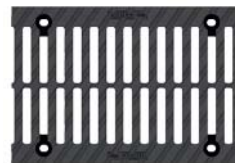

LENGTE	BREEDTE	HOOGTE	GEWICHT	INLOOPOPENING	INLOOPDIAMETER	CLASSIFICATIE EN 1433	PALLET	ARTIKELNUMMER	PRIJS PER STUK EXCL. BTW
498 mm	337 mm	45 mm	11,9 kg	2x SW 119,5/18 mm	1114 cm ² /m	D 400	60 st.	0682200091	87,00 €
498 mm	337 mm	45 mm	13,8 kg	2x SW 119,5/18 mm	1114 cm ² /m	E 600	60 st.	0682200092	104,10 €
498 mm	337 mm	45 mm	18,2 kg	2x SW 119,5/18 mm	1114 cm ² /m	F 900	60 st.	0682200093	127,00 €

Op aanvraag ook gegalvaniseerd of KTL met poedercoating in RAL-kleuren verkrijgbaar. Prijzen op aanvraag.

MAZENROOSTER | GIETIJZER

TEC*

- + Zwarte dompellak
- + 8-voudige M12/A2 schroefverbinding per meter
- + Met verschuifbeveiliging

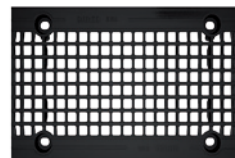

LENGTE	BREEDTE	HOOGTE	GEWICHT	INLOOPOPENING	INLOOPDIAMETER	CLASSIFICATIE EN 1433	PALLET	ARTIKELNUMMER	PRIJS PER STUK EXCL. BTW
498 mm	337 mm	45 mm	14,7 kg	MW 18/18 mm	1255 cm ² /m	E 600	60 st.	0682200086	111,90 €

Op aanvraag ook gegalvaniseerd of KTL met poedercoating in RAL-kleuren verkrijgbaar. Prijzen op aanvraag.

BIRCOmax-i® | NW 320



Hoogste stabiliteit en maximaal opslagvolume



Z-74.4-160

GOOTELEMENTEN | ZONDER INTERNE HELLING | MET GIETIJZEREN LIJST

TEC*

- + Hoogwaardig gewapend beton C 60/75
- + Voorzien van 5 mm gietijzeren hoeklijnen verankerd in beton
- + Hoeklijn met KTL-coating
- + Zichtbare afdichtingsvoeg
- + Afdekkingen met verschuifbeveiliging
- + Met opstuwbeveiliging over de gehele lengte van de goot
- + Type I inbouw tot F 900

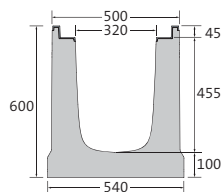

Hoogte 600

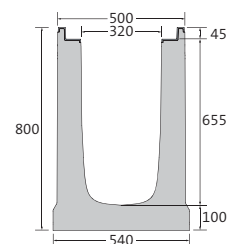

Hoogte 800

OMSCHRIJVING	LENGTE	BREEDTE BIJ L-PROFIEL/BODEM	TOTALE HOOGTE BIJ TAND EN GROEF	GEWICHT	RETENTIEVOLUME PER STREKKENDE METER	CLASSIFICATIE EN 1433	PALLET	ARTIKEL-NUMMER	PRIJS PER STUK EXCL. BTW
Goot H 600	3000 mm	500/540 mm	600/455 mm	1114 kg	132,6 l	F 900	– ³⁾	0683200629	1.947,40 €
Goot H 800	3000 mm	500/540 mm	800/655 mm	1398 kg	195,8 l	F 900	– ³⁾	0683200829	2.103,50 €

³⁾ Laden zonder pallet (kanthout)

LIJN-ZINKPUT | 2-DELIG

TEC*

- + 2-delig: Bestaande uit bovenstuk (goot) met verticale boring DN 200 en onderstuk met afvoer DN 200 met KG-2000-mof
- + Met geïntegreerde hulsankers (in het onderste deel)
- + 2-zijdige goot aansluiting
- + Incl. bezinkselemmer met KTL-coating
- + Voorzien van 5 mm gietijzeren hoeklijnen verankerd in beton
- + Hoeklijn met KTL-coating
- + Zichtbare afdichtingsvoeg
- + Met verschuifbeveiliging van de afdekking
- + Zonder goedkeuring van bouwinspectie

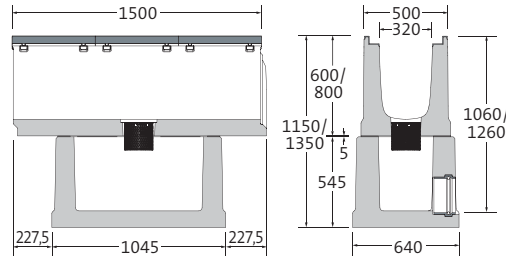

Afvoer in het midden



Afbeelding hoogte van de goot 800 mm

OMSCHRIJVING	LENGTE BIJ HOEKLIJN/BODEM	BREEDTE BIJ HOEKLIJN/BODEM	HOOGTE	GEWICHT	CLASSIFICATIE	PALLET	ARTIKELNUMMER	PRIJS PER STUK EXCL. BTW
Zinkputten-set voor hoogte 600 mm	1500/1045 mm	500/640 mm	1150 mm	1069 kg	F 900	- ¹⁾	0683200667	1.813,40 €
Zinkputten-set voor hoogte 800 mm	1500/1045 mm	500/640 mm	1350 mm	1207 kg	F 900	- ¹⁾	0683200867	1.954,40 €

¹⁾ Laden van bovendeeel zonder pallet (kanthout), laden van onderdeel 2 st. op pallet

ROOSTER MET DUBBELE SLEUF | GIETIJZER

TEC*

- + Zwarte dompellak
- + 8-voudige M12/A2 schroefverbinding per meter
- + Met verschuifbeveiliging
- + Antislipklasse R11/V10

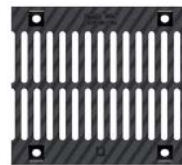

LENGTE	BREEDTE	HOOGTE	GEWICHT	INLOOP-OPENING	INLOOP-DIAMETER	CLASSIFICATIE EN 1433	PALLET	ARTIKELNUMMER	PRIJS PER STUK EXCL. BTW
498 mm	437 mm	45 mm	19,7 kg	2x SW 162/18 mm	1531 cm ² /m	D 400	40 st.	0683200091	148,50 €
498 mm	437 mm	45 mm	23,9 kg	2x SW 162/18 mm	1531 cm ² /m	E 600	40 st.	0683200092	172,70 €
498 mm	437 mm	45 mm	30,0 kg	2x SW 162/18 mm	1531 cm ² /m	F 900	40 st.	0683200093	212,30 €

Op aanvraag ook gegalvaniseerd of KTL met poedercoating in RAL-kleuren verkrijgbaar. Prijzen op aanvraag.

MAZENROOSTER | GIETIJZER

TEC*

- + Zwarte dompellak
- + 8-voudige M12/A2 schroefverbinding per meter
- + Met verschuifbeveiliging



LENGTE	BREEDTE	HOOGTE	GEWICHT	INLOOP-OPENING	INLOOP-DIAMETER	CLASSIFICATIE EN 1433	PALLET	ARTIKELNUMMER	PRIJS PER STUK EXCL. BTW
498 mm	437 mm	45 mm	22,4 kg	MW 18/18 mm	1620 cm ² /m	E 600	40 st.	0683200086	172,80 €

Op aanvraag ook gegalvaniseerd of KTL met poedercoating in RAL-kleuren verkrijgbaar. Prijzen op aanvraag.

* BIRCO Productgroep, SW = Sleufwijdte, MW = Maaswijdte | Uitzondering op D 400: niet voor inbouw haaks op de rijbaan bij snelwegen en autowegen. Afmetingen en gewichten kunnen licht variëren

HONINGRAATAFDEKKING | GIETIJZER

TEC*

- + Zwarte dompellak
- + 8-voudige M12/A2 schroefverbinding per meter
- + Met verschuifbeveiliging



LENGTE	BREEDTE	HOOGTE	GEWICHT	INLOOPOPENING	INLOOP-DIAMETER	CLASSIFICATIE EN 1433	PALLET	ARTIKELNUMMER	PRIJS PER STUK EXCL. BTW
498 mm	437 mm	45 mm	30,0 kg	MW 19/57 mm	1745 cm ² /m	E 600	40 st.	0683200079	185,50 €

Op aanvraag ook KTL met poedercoating in RAL-kleuren verkrijgbaar. Prijzen op aanvraag.

PLAAT HEXAGON® | GIETIJZER

TEC*

- + Gesloten
- + Zwarte dompellak
- + 8-voudige M12/A2 schroefverbinding per meter
- + Met verschuifbeveiliging
- + Antislipklasse R10/V10



LENGTE	BREEDTE	HOOGTE	GEWICHT	INLOOPOPENING	INLOOP-DIAMETER	CLASSIFICATIE EN 1433	PALLET	ARTIKELNUMMER	PRIJS PER STUK EXCL. BTW
498 mm	437 mm	45 mm	30,4 kg	–	–	E 600	40 st.	0683200076	241,20 €

Op aanvraag ook KTL met poedercoating in RAL-kleuren verkrijgbaar. Prijzen op aanvraag.

BIRCOmax-i® | NW 420



Hoogste stabiliteit en maximaal opslagvolume



Z-74.4-160

GOOTELEMENTEN | ZONDER INTERNE HELLING | MET GIETIJZEREN LIJST

TEC*

- + Hoogwaardig gewapend beton C 60/75
- + Voorzien van 5 mm gietijzeren hoeklijnen verankerd in beton
- + Hoeklijn met KTL-coating
- + Zichtbare afdichtingsvoeg
- + Afdekkingen met verschuifbeveiliging
- + Met opstuwbeveiliging over de gehele lengte van de goot
- + Type I inbouw tot F 900

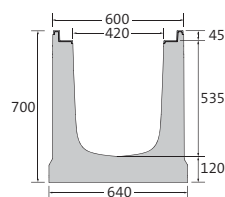

Hoogte 700

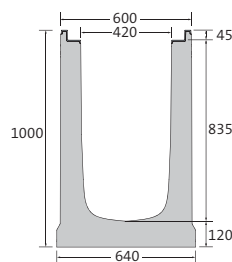

Hoogte 1000

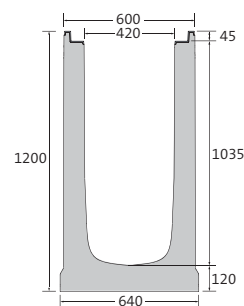

Hoogte 1200

OMSCHRIJVING	LENGTE	BREEDTE BIJ L-PROFIEL/BODEM	TOTALE HOOGTE BIJ TAND EN GROEF	GEWICHT	RETENTIEVOLUME PER STREKKENDE METER	CLASSIFICATIE EN 1433	PALLET	ARTIKELNUMMER	PRIJS PER STUK EXCL. BTW
Goot H 700	3000 mm	600/640 mm	700/535 mm	1435 kg	206,3 l	F 900	- ¹⁾	0684200729	op aanvraag
Goot H 1000	3000 mm	600/640 mm	1000/835 mm	1836 kg	331,1 l	F 900	- ¹⁾	0684201029	op aanvraag
Goot H 1200	3000 mm	600/640 mm	1200/1035 mm	2132 kg	414,3 l	F 900	- ¹⁾	06842012291	op aanvraag

¹⁾ Laden zonder pallet (kanthout)

LIJN-ZINKPUT | 2-DELIG

TEC*

- + 2-delig: Bestaande uit bovenstuk (goot) met verticale boring DN 315 en onderstuk met afvoer DN 315 met KG-2000-mof
- + Met geïntegreerde hulsankers (in het onderste deel)
- + 2-zijdige gootaansluiting
- + Incl. bezinkselemmer met KTL-coating
- + Voorzien van 5 mm gietijzeren hoeklijnen verankerd in beton
- + Hoeklijn met KTL-coating
- + Zichtbare afdichtingsvoeg
- + Met verschuifbeveiliging van de afdekking
- + Zonder goedkeuring van bouwinspectie

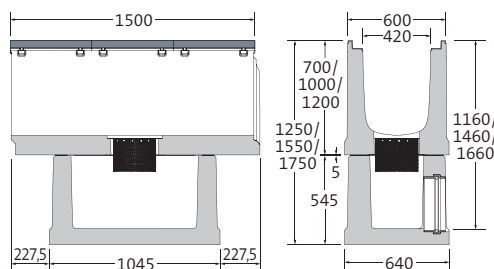

Afvoer in het midden



Afbeelding hoogte van de goot 1000 mm

OMSCHRIJVING	LENGTE BIJ HOEKLIJN/BODEM	BREEDTE BIJ HOEKLIJN/BODEM	HOOGTE	GEWICHT	CLASSIFICATIE	PALLET	ARTIKELNUMMER	PRIJS PER STUK EXCL. BTW
Zinkputten-set voor hoogte 700 mm	1500/1045 mm	600/640 mm	1250 mm	1216 kg	F 900	- ²⁾	0684200767	op aanvraag
Zinkputten-set voor hoogte 1000 mm	1500/1045 mm	600/640 mm	1550 mm	1416 kg	F 900	- ²⁾	0684201067	op aanvraag
Zinkputten-set voor hoogte 1200 mm	1500/1045 mm	600/640 mm	1750 mm	1546 kg	F 900	- ²⁾	0684201267	op aanvraag

²⁾ Laden van bovendeeel zonder pallet (kanthout), laden van onderdeel 2 st. op pallet

3-VOUDIG SLEUF AFDEKKINGEN | GIETIJZER

TEC*

- + Zwarte dompellak
- + 8-voudige M12/A2 schroefverbinding per meter
- + Met verschuifbeveiliging

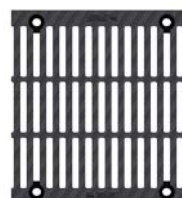

LENGTE	BREEDTE	HOOGTE	GEWICHT	INLOOP-OPENING	INLOOP-DIAMETER	CLASSIFICATIE EN 1433	PALLET	ARTIKELNUMMER	PRIJS PER STUK EXCL. BTW
498 mm	537 mm	45 mm	26,0 kg	3x SW 139/18 mm	1968 cm ² /m	D 400	24 st.	0684200091	op aanvraag
498 mm	537 mm	45 mm	38,2 kg	3x SW 139/18 mm	1968 cm ² /m	E 600	24 st.	0684200092	op aanvraag
498 mm	537 mm	45 mm	45,3 kg	3x SW 139/18 mm	1968 cm ² /m	F 900	24 st.	0684200093	op aanvraag

Op aanvraag ook gegalvaniseerd of KTL met poedercoating in RAL-kleuren verkrijgbaar. Prijzen op aanvraag.

PLAAT HEXAGON® | GIETIJZER

TEC*

- + Gesloten
- + Zwarte dompellak
- + 8-voudige M12/A2 schroefverbinding per meter
- + Met verschuifbeveiliging
- + Antislipklasse R10/V10



LENGTE	BREEDTE	HOOGTE	GEWICHT	INLOOPOPENING	INLOOP-DIAMETER	CLASSIFICATIE EN 1433	PALLET	ARTIKELNUMMER	PRIJS PER STUK EXCL. BTW
498 mm	537 mm	45 mm	47,7 kg	-	-	E 600	24 st.	0684200076	op aanvraag

Op aanvraag ook KTL met poedercoating in RAL-kleuren verkrijgbaar. Prijzen op aanvraag.

BIRCOmax-i® | NW 520



Hoogste stabiliteit en maximaal opslagvolume



Z-74.4-160

GOOTELEMENTEN | ZONDER INTERNE HELLING | MET GIETIJZEREN LIJST

TEC*

- + Hoogwaardig gewapend beton C 60/75
- + Voorzien van 5 mm gietijzeren hoeklijnen verankerd in beton
- + Hoeklijn met KTL-coating
- + Zichtbare afdichtingsvoeg
- + Afdekkingen met verschuifbeveiliging
- + Met opstuwbeveiliging over de gehele lengte van de goot
- + Type I inbouw tot F 900

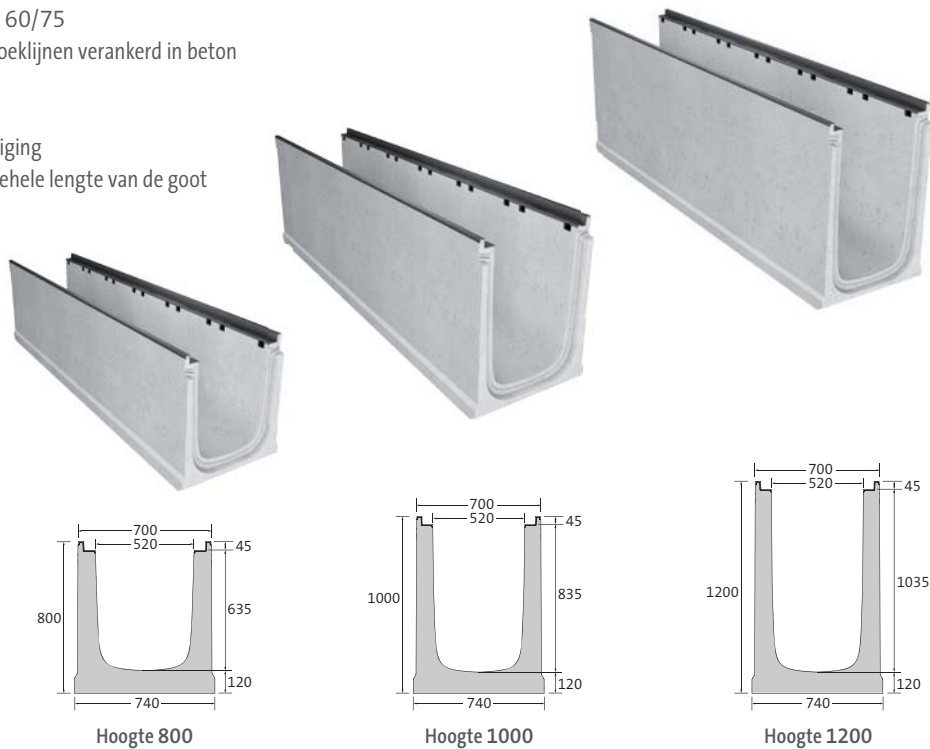

OMSCHRIJVING	LENGTE	BREEDTE BIJ L-PROFIEL/BODEM	TOTALE HOOGTE BIJ TAND EN GROEF	GEWICHT	RETENTIEVOLUME PER STREKKENDE METER	CLASSIFICATIE EN 1433	PALLET	ARTIKELNUMMER	PRIJS PER STUK EXCL. BTW
Goot H 800	3000 mm	700/740 mm	800/635 mm	1681 kg	306,4 l	F 900	- ¹⁾	0685200829	op aanvraag
Goot H 1000	3000 mm	700/740 mm	1000/835 mm	1947 kg	409,6 l	F 900	- ¹⁾	0685201029	op aanvraag
Goot H 1200	3000 mm	700/740 mm	1200/1035 mm	2246 kg	512,8 l	F 900	- ¹⁾	06852012291	op aanvraag

¹⁾ Laden zonder pallet (kanthout)

LIJN-ZINKPUT | 2-DELIG

TEC*

- + 2-delig: Bestaande uit bovenstuk (goot) met verticale boring DN 315 en onderstuk met afvoer DN 315 met KG-2000-mof
- + Met geïntegreerde hulsankers (in het onderste deel)
- + 2-zijdige goot aansluiting
- + Incl. bezinkselemmer met KTL-coating
- + Voorzien van 5 mm gietijzeren hoeklijnen verankerd in beton
- + Hoeklijn met KTL-coating
- + Zichtbare afdichtingsvoeg
- + Met verschuifbeveiliging van de afdekking
- + Zonder goedkeuring van bouwinspectie

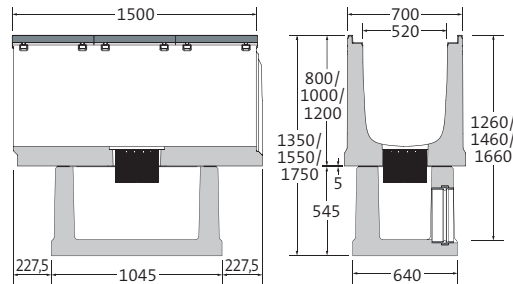

Afvoer in het midden



Soortgelijke afbeelding

OMSCHRIJVING	LENGTE BIJ HOEKLIJN/BODEM	BREEDTE BIJ HOEKLIJN/BODEM	HOOGTE	GEWICHT	CLASSIFICATIE	PALLET	ARTIKEL-NUMMER	PRIJS PER STUK EXCL. BTW
Zinkputten-set voor hoogte 800 mm	1500/1045 mm	700/640 mm	1350 mm	1339 kg	F 900	- ²⁾	0685200867	op aanvraag
Zinkputten-set voor hoogte 1000 mm	1500/1045 mm	700/640 mm	1550 mm	1472 kg	F 900	- ²⁾	0685201067	op aanvraag
Zinkputten-set voor hoogte 1200 mm	1500/1045 mm	700/640 mm	1750 mm	1602 kg	F 900	- ²⁾	0685201267	op aanvraag

²⁾ Laden van bovendeeel zonder pallet (kanthout), laden van onderdeel 2 st. op pallet

3-VOUDIG SLEUF AFDEKKINGEN | GIETIJZER

TEC*

- + Zwarte dompellak
- + 8-voudige M12/A2 schroefverbinding per meter
- + Met verschuifbeveiliging

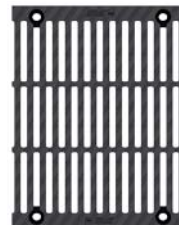

LENGTE	BREEDTE	HOOGTE	GEWICHT	INLOOP-OPENING	INLOOP-DIAMETER	CLASSIFICATIE EN 1433	PALLET	ARTIKELNUMMER	PRIJS PER STUK EXCL. BTW
498 mm	633 mm	45 mm	39,8 kg	3x SW 172/18 mm	2446 cm ² /m	D 400	24 st.	0685200091	op aanvraag
498 mm	633 mm	45 mm	48,7 kg	3x SW 172/18 mm	2446 cm ² /m	E 600	24 st.	0685200092	op aanvraag
498 mm	633 mm	45 mm	53,7 kg	3x SW 172/18 mm	2446 cm ² /m	F 900	24 st.	0685200093	op aanvraag

Op aanvraag ook gegalvaniseerd of KTL met poedercoating in RAL-kleuren verkrijgbaar. Prijzen op aanvraag.

PLAAT HEXAGON® | GIETIJZER

TEC*

- + Gesloten
- + Zwarte dompellak
- + 8-voudige M12/A2 schroefverbinding per meter
- + Met verschuifbeveiliging
- + Antislipklasse R10/V10



LENGTE	BREEDTE	HOOGTE	GEWICHT	INLOOPENING	INLOOP-DIAMETER	CLASSIFICATIE EN 1433	PALLET	ARTIKELNUMMER	PRIJS PER STUK EXCL. BTW
498 mm	633 mm	45 mm	61,7 kg	-	-	E 600	24 st.	0685200076	op aanvraag

Op aanvraag ook KTL met poedercoating in RAL-kleuren verkrijgbaar. Prijzen op aanvraag.



BIRCOmax-i® in de haven van Lauterbourg/Strasbourg

Toebehoren BIRCOmax-i®

Hoogste stabiliteit en maximaal opslagvolume

EINDSCHIJVEN VOOR NW 220 | GEGALVANISEERD STAAL

TEC*

OMSCHRIJVING	BREEDTE	VOOR HOOGTE	GEWICHT	ARTIKELNUMMER	PRIJS PER STUK EXCL. BTW
Eindschijf, hoogte 500	400 mm	500 mm	3,2 kg	0682200540	77,00 €
Eindschijf, hoogte 800	400 mm	800 mm	5,4 kg	0682200840	101,40 €
Eindschijf met afvoer DN 200, hoogte 500	400 mm	500 mm	4,7 kg	0682200545	249,00 €
Eindschijf met afvoer DN 200, hoogte 800	400 mm	800 mm	6,9 kg	0682200845	272,90 €

EINDSCHIJVEN VOOR NW 320 | GEGALVANISEERD STAAL

TEC*

OMSCHRIJVING	BREEDTE	VOOR HOOGTE	GEWICHT	ARTIKELNUMMER	PRIJS PER STUK EXCL. BTW
Eindschijf, hoogte 600	500 mm	600 mm	5,1 kg	0683200640	96,50 €
Eindschijf, hoogte 800	500 mm	800 mm	7,0 kg	0683200840	116,10 €
Eindschijf met afvoer DN 315, hoogte 600	500 mm	600 mm	6,8 kg	0683200645	333,00 €
Eindschijf met afvoer DN 315, hoogte 800	500 mm	800 mm	8,7 kg	0683200845	351,40 €

EINDSCHIJVEN VOOR NW 420 | GEGALVANISEERD STAAL

TEC*

OMSCHRIJVING	BREEDTE	VOOR HOOGTE	GEWICHT	ARTIKELNUMMER	PRIJS PER STUK EXCL. BTW
Eindschijf, hoogte 700	600 mm	700 mm	7,3 kg	0684200740	op aanvraag
Eindschijf, hoogte 1000	600 mm	1000 mm	10,8 kg	0684201040	op aanvraag
Eindschijf, hoogte 1200	600 mm	1200 mm	13,2 kg	0684201240	op aanvraag
Eindschijf met afvoer DN 315, hoogte 700	600 mm	700 mm	9,0 kg	0684200745	op aanvraag
Eindschijf met afvoer DN 315, hoogte 1000	600 mm	1000 mm	12,5 kg	0684201045	op aanvraag
Eindschijf met afvoer DN 315, hoogte 1200	600 mm	1200 mm	14,9 kg	0684201245	op aanvraag

EINDSCHIJVEN VOOR NW 520 | GEGALVANISEERD STAAL

TEC*

OMSCHRIJVING	BREEDTE	VOOR HOOGTE	GEWICHT	ARTIKELNUMMER	PRIJS PER STUK EXCL. BTW
Eindschijf, hoogte 800	700 mm	800 mm	10,1 kg	0685200840	op aanvraag
Eindschijf, hoogte 1000	700 mm	1000 mm	12,9 kg	0685201040	op aanvraag
Eindschijf, hoogte 1200	700 mm	1200 mm	15,8 kg	0685201240	op aanvraag
Eindschijf met afvoer DN 315, hoogte 800	700 mm	800 mm	11,8 kg	0685200845	op aanvraag
Eindschijf met afvoer DN 315, hoogte 1000	700 mm	1000 mm	14,6 kg	0685201045	op aanvraag
Eindschijf met afvoer DN 315, hoogte 1200	700 mm	1200 mm	17,5 kg	0685201245	op aanvraag

* BIRCO Productgroep | Uitzondering op D 400: niet voor inbouw haaks op de rijbaan bij snelwegen en autowegen.

Afmetingen en gewichten kunnen licht variëren.

BEZINKSELEMMER VOOR AFWATERINGSGOTEN MET VERTICALE BORING | GEGALVANISEERD STAAL

TEC*

- + Met PE-ondersteuningsring voor KG-2000-mof
- + KTL-gecoat RAL 9005
- + Alleen in combinatie met verticale boring DN 200 of DN 315 met KG-2000-mof

OMSCHRIJVING	DIAMETER	HOOGTE	GEWICHT	ARTIKELNUMMER	PRIJS PER STUK EXCL. BTW
Bezinkselemmer DN 200 – Ø 170	170 mm	167 mm	0,9 kg	603044	255,90 €
Bezinkselemmer DN 315 – Ø 260	260 mm	202 mm	2,1 kg	603045	295,40 €

PE-TROBOND-PLAAT | PE-SCHUIMRUBBEREN PLAAT VOOR DILATATIEVOEGEN

TEC*

- + PE-Schuimrubberen plaat met goede veerkracht
- + Voorgemonteerd tot gootcontouren, ter plaatse aan te passen aan de gewenste hoogte
- + BIRCO adviseert: Opstelling om de 9 tot 12 meter volgens DIN 18318

OMSCHRIJVING	MATERIAALSTERKTE	VOOR HOOGTE	GEWICHT	ARTIKELNUMMER	PRIJS PER STUK EXCL. BTW
PE-Trobond-plaat voor NW 220	13 mm	500/800 mm	0,1 kg	608105	106,50 €
PE-Trobond-plaat voor NW 320	13 mm	600/800 mm	0,1 kg	608106	109,80 €
PE-Trobond-plaat voor NW 420	13 mm	700/1000/1200 mm	0,2 kg	608107	op aanvraag
PE-Trobond-plaat voor NW 520	13 mm	800/1000/1200 mm	0,2 kg	608108	op aanvraag

BIRCOmax-i® MONTAGEHULP

TEC*

OMSCHRIJVING	DRAAGVERMOGEN (PER STUK)	GEWICHT	ARTIKELNUMMER	PRIJS PER STUK EXCL. BTW
BIRCOmax-i® aanslagpunt, draaibaar, set van 4	1,00 t	2,0 kg/Set	606108	564,50 €
Hijsgen RD 12 voor het leggen van het onderste deel van de zinkput (lijn-zinkput 2-delig) (vereiste: 4 st.)	0,50 t	0,2 kg/St.	609404	31,60 €

VEILIGHEIDSRING M12 | ROESTVRIJ STAAL V2A

TEC*

- + Als sluitring om de moer permanent vast te zetten ¹⁾
- + Roestvrij staal V2A
- + Nodig: 4 st. per afdekking



OMSCHRIJVING	ARTIKELNUMMER	PRIJS PER STUK EXCL. BTW
Wigborgring M12 (Set, bestaande uit twee schijven)	602167 •	14,80 €

¹⁾ Wigborgringen mogen niet met andere ringen worden gecombineerd.

BIRCOmax-i® Afwateringsprestaties

De gotensystemen van BIRCO hebben uitstekende afwateringscapaciteiten. Naast de onderstaande tabel biedt BIRCO u ook een waterloopkundige berekening op maat voor uw project.

BIRCOmax-i® NW 220

AFMETING	HOOGTE	AFWATERCAPACITEIT AAN HET GOOTEINDE	DIAMETERVLAK AAN HET GOOTEINDE
220	500 mm	39,06 l/sec	703,0 cm ²
220	800 mm	75,06 l/sec	1351,0 cm ²

BIRCOmax-i® NW 320

AFMETING	HOOGTE	AFWATERCAPACITEIT AAN HET GOOTEINDE	DIAMETERVLAK AAN HET GOOTEINDE
320	600 mm	73,67 l/sec	1326,0 cm ²
320	800 mm	108,78 l/sec	1958,0 cm ²

BIRCOmax-i® NW 420

AFMETING	HOOGTE	AFWATERCAPACITEIT AAN HET GOOTEINDE	DIAMETERVLAK AAN HET GOOTEINDE
420	700 mm	114,61 l/sec	2063,0 cm ²
420	1000 mm	183,94 l/sec	3311,0 cm ²
420	1200 mm	230,17 l/sec	4143,0 cm ²

BIRCOmax-i® NW 520

AFMETING	HOOGTE	AFWATERCAPACITEIT AAN HET GOOTEINDE	DIAMETERVLAK AAN HET GOOTEINDE
520	800 mm	170,22 l/sec	3064,0 cm ²
520	1000 mm	227,56 l/sec	4096,0 cm ²
520	1200 mm	284,89 l/sec	5128,0 cm ²

Deze tabel is uitsluitend indicatief, aangezien de resultaten afhankelijk zijn van de plaatselijke omstandigheden, dat wil zeggen het aantal afvoerbuizen, aantal gootlijnen, enzovoorts. Wij raden u daarom aan om door ons een waterloopkundige berekening te laten uitvoeren.

BIRCOprotect | NW 100

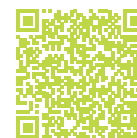

Betrouwbare grondwaterbescherming zelfs bij sterke vervuiling



Z-74.4-34

GOOTELEMENT | ZONDER INTERNE HELLING

TEC*

- + C 40/50 hoogwaardig beton
- + Thermisch verzinkt massief stalen L-profiel verankerd in beton
- + Zichtbare afdichtingsvoeg

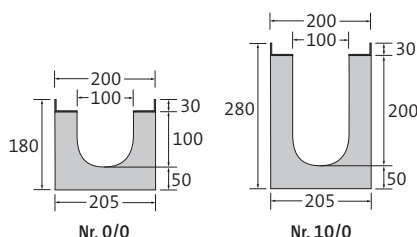

OMSCHRIJVING	LENGTE	BREEDTE BIJ L-PROFIEL/BODEM	TOTALE HOOGTE BIJ TAND EN GROEF	GEWICHT	CLASSIFICATIE EN 1433	PALLET	ARTIKEL-NUMMER	PRIJS PER STUK EXCL. BTW
Goot nr. 0/0	500 mm	200/205 mm	180/180 mm	30,7 kg	F 900	40 st.	042031 •	112,80 €
Goot nr. 0/0	1000 mm	200/205 mm	180/180 mm	56,3 kg	F 900	20 st.	042026 •	149,20 €
Goot nr. 5/0	1000 mm	200/205 mm	230/230 mm	67,3 kg	F 900	16 st.	042027 •	149,20 €
Goot nr. 10/0	1000 mm	200/205 mm	280/280 mm	77,3 kg	F 900	12 st.	042028 •	149,20 €

Als speciale uitvoering goot nr. 0/0 lengte 1000 mm ook met roestvrijstalen L-profiel (V2A, Combi-afsluiter niet in V2A). Prijzen op aanvraag.

GOOTELEMENTEN | 1 % INTERNE HELLING

TEC*

- + C 40/50 hoogwaardig beton
- + Thermisch verzinkt massief stalen L-profiel verankerd in beton
- + Zichtbare afdichtingsvoeg

OMSCHRIJVING	LENGTE	BREEDTE BIJ L-PROFIEL/BODEM	TOTALE HOOGTE BIJ TAND EN GROEF	GEWICHT	CLASSIFICATIE EN 1433	PALLET	ARTIKEL-NUMMER	PRIJS PER STUK EXCL. BTW
Goot nr. 1	1000 mm	200/205 mm	180/190 mm	57,3 kg	F 900	16 st.	042001 •	149,20 €
Goot nr. 2	1000 mm	200/205 mm	190/200 mm	59,0 kg	F 900	16 st.	042002 •	149,20 €
Goot nr. 3	1000 mm	200/205 mm	200/210 mm	61,0 kg	F 900	16 st.	042003 •	149,20 €
Goot nr. 4	1000 mm	200/205 mm	210/220 mm	64,3 kg	F 900	16 st.	042004 •	149,20 €
Goot nr. 5	1000 mm	200/205 mm	220/230 mm	66,3 kg	F 900	16 st.	042005 •	149,20 €

• Op voorraad, * BIRCO Productgroep | Uitzondering op D 400: niet voor inbouw haaks op de rijbaan bij snelwegen en autowegen. Afmetingen en gewichten kunnen licht variëren.

LIJN-ZINKPUT | MET HDPE-BUISMOF | 1-DELIG

TEC*

- + C 40/50 hoogwaardig beton
- + 1- of 2-zijdige goot aansluiting (goot aansluiting Nr. 0/0 en 5/0 over Adapterschijf – Art.-Nr. 042093 / 042094)
- + HDPE-buis mof DA 110 x 6,6 – SDR 17
- + Zijdelingse afvoeraansluiting
- + Thermisch verzinkt massief stalen L-profiel verankerd in beton
- + Zichtbare afdichtingsvoeg
- + Zonder stankafsluiter
- + Andere uitgangen op aanvraag

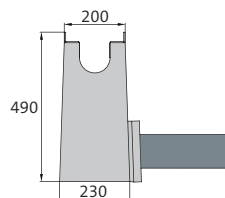
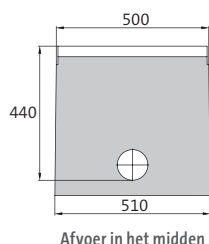

OMSCHRIJVING	LENGTE BIJ L-PROFIEL/BODEM	BREEDTE BIJ L-PROFIEL/BODEM	HOOGTE	GEWICHT	CLASSIFICATIE	PALLET	ARTIKEL-NUMMER	PRIJS PER STUK EXCL. BTW
Lijn-zinkput nr. 10/0	500/510 mm	200/230 mm	490 mm	73,1 kg	F 900	4 st.	044005 •	713,30 €

Als speciale uitvoering ook met roestvrijstalen L-profiel (V2A, Combi-afsluiter niet in V2A). Prijzen op aanvraag.

AFSLUITER-ZINKPUT | 1-DELIG

TEC*

- + C 40/50 hoogwaardig beton
- + 1- of 2-zijdige goot aansluiting H 550
- + Inclusief gietijzeren rooster met dubbele sleuf classificatie F 900 en gietijzeren rooster met dubbele sleuf met sleutelbus classificatie F 900
- + Manuele afsluitklep DN 200
- + Op verzoek ook met elektrische afsluitklep (zonder DIBt-goedkeuring)
- + HDPE-buis mof DA 225 x 13,4 – SDR 17
- + Thermisch verzinkt massief stalen L-profiel verankerd in beton
- + Zichtbare afdichtingsvoeg
- + Met goedkeuring van bouwinspectie (nr. Z-74.4-181)

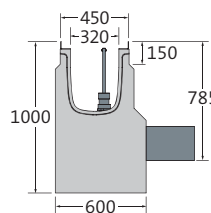
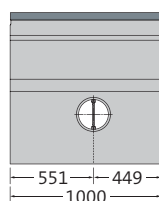

OMSCHRIJVING	LENGTE BIJ L-PROFIEL/BODEM	BREEDTE BIJ L-PROFIEL/BODEM	HOOGTE	GEWICHT	CLASSIFICATIE	PALLET	ARTIKELNUMMER	PRIJS PER STUK EXCL. BTW
Afsluiter zinkputten	1000 mm	450/600 mm	1000 mm	809,8 kg	F 900	1 st.	300200339	8.499,60 €

ROOSTER MET DUBBELE SLEUF | GIETIJZER

TEC*

- + Zwarte dompellak
- + 8-voudige M12/A2 schroefverbinding per meter
- + 8-voudige Easylock-bevestiging (alternatief)
- + Antislipklasse R11/V10



LENGTE	BREEDTE	HOOGTE	GEWICHT	INLOOP-OPENING	INLOOP-DIAMETER	CLASSIFICATIE EN 1433	PALLET	ARTIKEL-NUMMER SCHROEFVERB.	ARTIKEL-NUMMER EASYLOCK	PRIJS PER STUK EXCL. BTW
500 mm	187 mm	30 mm	3,9 kg	2x SW 60/18 mm	585 cm ² /m	C 250	100 st.	1400721 •	1400721e •	68,30 €
500 mm	187 mm	30 mm	4,8 kg	2x SW 60/18 mm	585 cm ² /m	D 400	100 st.	140074 •	140074e •	70,20 €
500 mm	187 mm	30 mm	5,9 kg	2x SW 59/16 mm	585 cm ² /m	E 600	100 st.	1400751 •	1400751e •	72,50 €
500 mm	187 mm	30 mm	6,3 kg	2x SW 60/18 mm	585 cm ² /m	F 900	100 st.	1400781 •	–	78,80 €

Op aanvraag ook KTL met poedercoating in RAL-kleuren verkrijgbaar. Prijzen op aanvraag.

MAZENROOSTER | GIETIJZER

TEC*

- + Zwarte dompellak
- + 8-voudige M12/A2 schroefverbinding per meter
- + 8-voudige Easylock-bevestiging (alternatief)



LENGTE	BREEDTE	HOOGTE	GEWICHT	INLOOP-OPENING	INLOOP-DIAMETER	CLASSIFICATIE EN 1433	PALLET	ARTIKEL-NUMMER SCHROEFVERB.	ARTIKEL-NUMMER EASYLOCK	PRIJS PER STUK EXCL. BTW
500 mm	187 mm	30 mm	7,2 kg	MW 20/30 mm	876 cm ² /m	E 600	100 st.	140086 •	140086e •	71,00 €

Op aanvraag ook KTL met poedercoating in RAL-kleuren verkrijgbaar. Prijzen op aanvraag.

HONINGRAATAFDEKKING | GIETIJZER

TEC*

- + Zwarte dompellak
- + 8-voudige M12/A2 schroefverbinding per meter



LENGTE	BREEDTE	HOOGTE	GEWICHT	INLOOP-OPENING	INLOOP-DIAMETER	CLASSIFICATIE EN 1433	PALLET	ARTIKEL-NUMMER SCHROEFVERB.	ARTIKEL-NUMMER EASYLOCK	PRIJS PER STUK EXCL. BTW
500 mm	187 mm	30 mm	6,4 kg	MW 18/50 mm	962 cm ² /m	E 600	100 st.	140079	–	72,50 €

Op aanvraag ook KTL met poedercoating in RAL-kleuren verkrijgbaar. Prijzen op aanvraag.

MAZENROOSTER | THERMISCH VERZINKT STAAL

TEC*

- + 4-voudige M12/A2 schroefverbinding per afdekking
- + 4-voudige Easylock-bevestiging per afdekking (alternatief)



LENGTE	BREEDTE	HOOGTE	GEWICHT	INLOOP-OPENING	INLOOP-DIAMETER	CLASSIFICATIE EN 1433	PALLET	ARTIKEL-NUMMER SCHROEFVERB.	ARTIKEL-NUMMER EASYLOCK	PRIJS PER STUK EXCL. BTW
500 mm	187 mm	30 mm	3,5 kg	MW 30/12 mm	1154 cm ² /m	C 250	50 st.	140063 •	140063e •	113,40 €
1000 mm	187 mm	30 mm	6,3 kg	MW 30/12 mm	1154 cm ² /m	C 250	50 st.	140053 •	140053e •	149,70 €
500 mm	187 mm	30 mm	5,0 kg	MW 20/30 mm	1140 cm ² /m	E 600	50 st.	140064 •	140064e •	138,00 €
1000 mm	187 mm	30 mm	9,5 kg	MW 20/30 mm	1140 cm ² /m	E 600	50 st.	140054 •	140054e •	184,10 €

Op verzoek ook in roestvrij staal (V2A, zonder Easylock). Prijzen op aanvraag.

BIRCOprotect | NW 150

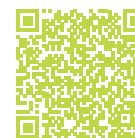

Betrouwbare grondwaterbescherming zelfs bij sterke vervuiling



Z-74.4-34

GOOTELEMENT | ZONDER INTERNE HELLING

TEC*

- + C 40/50 hoogwaardig beton
- + Thermisch verzinkt massief stalen L-profiel verankerd in beton
- + Zichtbare afdichtingsvoeg

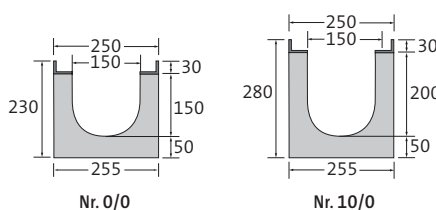

OMSCHRIJVING	LENGTE	BREEDTE BIJ L-PROFIEL/BODEM	TOTALE HOOGTE BIJ TAND EN GROEF	GEWICHT	CLASSIFICATIE EN 1433	PALLET	ARTIKEL-NUMMER	PRIJS PER STUK EXCL. BTW
Goot nr. 0/0	500 mm	250/255 mm	230/230 mm	40,2 kg	F 900	24 st.	042131 •	117,70 €
Goot nr. 0/0	1000 mm	250/255 mm	230/230 mm	75,3 kg	F 900	12 st.	042126 •	152,10 €
Goot nr. 5/0	1000 mm	250/255 mm	255/255 mm	81,3 kg	F 900	12 st.	042127 •	152,10 €
Goot nr. 10/0	1000 mm	250/255 mm	280/280 mm	87,3 kg	F 900	9 st.	042128 •	152,10 €

Als speciale uitvoering goot nr. 0/0 lengte 1000 mm ook met roestvrijstalen L-profiel (V2A, Combi-afsluiter niet in V2A). Prijzen op aanvraag.

GOOTELEMENTEN | 0,5 % INTERNE HELLING

TEC*

- + C 40/50 hoogwaardig beton
- + Thermisch verzinkt massief stalen L-profiel verankerd in beton
- + Zichtbare afdichtingsvoeg

OMSCHRIJVING	LENGTE	BREEDTE BIJ L-PROFIEL/BODEM	TOTALE HOOGTE BIJ TAND EN GROEF	GEWICHT	CLASSIFICATIE EN 1433	PALLET	ARTIKEL-NUMMER	PRIJS PER STUK EXCL. BTW
Goot nr. 1	1000 mm	250/255 mm	230/235 mm	77,3 kg	F 900	12 st.	042101 •	152,10 €
Goot nr. 2	1000 mm	250/255 mm	235/240 mm	78,3 kg	F 900	12 st.	042102 •	152,10 €
Goot nr. 3	1000 mm	250/255 mm	240/245 mm	79,3 kg	F 900	12 st.	042103 •	152,10 €
Goot nr. 4	1000 mm	250/255 mm	245/250 mm	80,3 kg	F 900	12 st.	042104 •	152,10 €
Goot nr. 5	1000 mm	250/255 mm	250/255 mm	81,3 kg	F 900	12 st.	042105 •	152,10 €

• Op voorraad, * BIRCO Productgroep | Uitzondering op D 400: niet voor inbouw haaks op de rijbaan bij snelwegen en autowegen. Afmetingen en gewichten kunnen licht variëren.

LIJN-ZINKPUT | MET HDPE-BUISMOF | 1-DELIG

TEC*

- + C 40/50 hoogwaardig beton
- + 1- of 2-zijdige goot aansluiting
(goot aansluiting Nr. 0/0 en 5/0 over
Adapterschijf – Art.-Nr. 042193 / 042194)
- + HDPE-buismof DA 160 x 9,5 – SDR 17
- + Zijdelingse afvoeraansluiting
- + Thermisch verzinkt massief stalen L-profiel
verankerd in beton
- + Zichtbare afdichtingsvoeg
- + Zonder stankafsluiter
- + Andere uitgangen op aanvraag

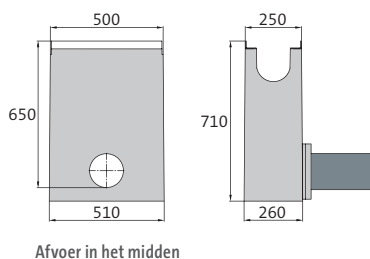

OMSCHRIJVING	LENGTE BIJ L-PROFIEL/BODEM	BREEDTE BIJ L-PROFIEL/BODEM	HOOGTE	GEWICHT	CLASSIFICATIE	PALLET	ARTIKEL-NUMMER	PRIJS PER STUK EXCL. BTW
Lijn-zinkput nr. 10/0	500/510 mm	250/260 mm	710 mm	114,0 kg	F 900	2 st.	044105 •	904,60 €

Als speciale uitvoering ook met roestvrijstalen L-profiel (V2A, Combi-afsluiter niet in V2A). Prijzen op aanvraag.

AFSLUITER-ZINKPUT | 1-DELIG

TEC*

- + C 40/50 hoogwaardig beton
- + 1- of 2-zijdige goot aansluiting H 550
- + Manuele afsluitklep DN 200
- + Op verzoek ook met elektrische afsluitklep
(zonder DIBt-goedkeuring)
- + HDPE-buismof DA 225 x 13,4 – SDR 17
- + Thermisch verzinkt massief stalen L-profiel
verankerd in beton
- + Zichtbare afdichtingsvoeg
- + Met goedkeuring van bouwinspectie
(nr. Z-74.4-181)

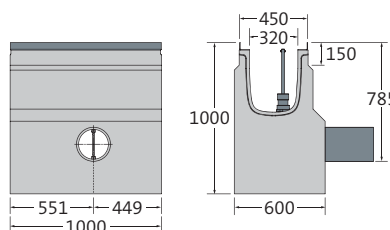

OMSCHRIJVING	LENGTE BIJ L-PROFIEL/BODEM	BREEDTE BIJ L-PROFIEL/BODEM	HOOGTE	GEWICHT	CLASSIFICATIE	PALLET	ARTIKELNUMMER	PRIJS PER STUK EXCL. BTW
Afsluiter zinkputten	1000 mm	450/600 mm	1000 mm	809,8 kg	F 900	1 st.	300200339	8.499,60 €

ROOSTER MET DUBBELE SLEUF | GIETIJZER

TEC*

- + Zwarte dompellak
- + 8-voudige M12/A2 schroefverbinding per meter
- + 8-voudige Easylock-bevestiging (alternatief)
- + Antislipklasse R11/V10

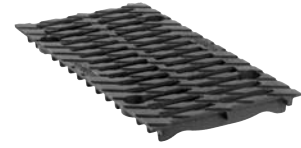
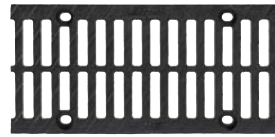

LENGTE	BREEDTE	HOOGTE	GEWICHT	INLOOP-OPENING	INLOOP-DIAMETER	CLASSIFICATIE EN 1433	PALLET	ARTIKEL-NUMMER SCHROEFVERB.	ARTIKEL-NUMMER EASYLOCK	PRIJS PER STUK EXCL. BTW
500 mm	237 mm	30 mm	5,4 kg	2x SW 85/18 mm	845 cm ² /m	C 250	98 st.	1401721 •	1401721e •	86,30 €
500 mm	237 mm	30 mm	5,9 kg	2x SW 85/18 mm	845 cm ² /m	D 400	98 st.	1401741 •	1401741e •	89,20 €
500 mm	237 mm	30 mm	8,0 kg	2x SW 85/18 mm	845 cm ² /m	E 600	98 st.	1401751 •	1401751e •	90,20 €
500 mm	237 mm	30 mm	9,3 kg	2x SW 85/18 mm	855 cm ² /m	F 900	98 st.	1401781 •	–	104,10 €

Op aanvraag ook KTL met poedercoating in RAL-kleuren verkrijgbaar. Prijzen op aanvraag.

MAZENROOSTER | GIETIJZER

TEC*

- + Zwarte dompellak
- + 8-voudige M12/A2 schroefverbinding per meter
- + 8-voudige Easylock-bevestiging (alternatief)



LENGTE	BREEDTE	HOOGTE	GEWICHT	INLOOP-OPENING	INLOOP-DIAMETER	CLASSIFICATIE EN 1433	PALLET	ARTIKEL-NUMMER SCHROEFVERB.	ARTIKEL-NUMMER EASYLOCK	PRIJS PER STUK EXCL. BTW
500 mm	237 mm	30 mm	10,7 kg	MW 20/30 mm	1110 cm ² /m	E 600	98 st.	140186 •	140186e •	90,20 €

Op aanvraag ook KTL met poedercoating in RAL-kleuren verkrijgbaar. Prijzen op aanvraag.

MAZENROOSTER | THERMISCH VERZINKT STAAL

TEC*

- + 4-voudige M12/A2 schroefverbinding per afdekking
- + 4-voudige Easylock-bevestiging per afdekking (alternatief)
- + Antislipklasse R10/V10 (Art.-nr. 140163/e en 140153/e)



LENGTE	BREEDTE	HOOGTE	GEWICHT	INLOOP-OPENING	INLOOP-DIAMETER	CLASSIFICATIE EN 1433	PALLET	ARTIKEL-NUMMER SCHROEFVERB.	ARTIKEL-NUMMER EASYLOCK	PRIJS PER STUK EXCL. BTW
500 mm	237 mm	30 mm	4,4 kg	MW 30/15 mm	1185 cm ² /m	C 250	60 st.	140163 •	140163e •	165,70 €
1000 mm	237 mm	30 mm	8,3 kg	MW 30/15 mm	1185 cm ² /m	C 250	60 st.	140153 •	140153e •	224,50 €
500 mm	237 mm	30 mm	7,5 kg	MW 20/30 mm	1088 cm ² /m	E 600	60 st.	140164 •	140164e •	206,70 €
1000 mm	237 mm	30 mm	14,5 kg	MW 20/30 mm	1088 cm ² /m	E 600	60 st.	140154 •	140154e •	275,30 €

Op verzoek ook in roestvrij staal (V2A, zonder Easylock). Prijzen op aanvraag.

• Op voorraad, * BIRCO Productgroep, SW = Sleufwijdte, MW = Maaswijdte | Uitzondering op D 400: niet voor inbouw haaks op de rijbaan bij snelwegen en autowegen. Afmetingen en gewichten kunnen licht variëren.

BIRCOprotect | NW 200



Betrouwbare grondwaterbescherming zelfs bij sterke vervuiling



Z-74.4-34

GOOTELEMENT | ZONDER INTERNE HELLING

TEC*

- + C 40/50 hoogwaardig beton
- + Thermisch verzinkt massief stalen L-profiel verankerd in beton
- + Zichtbare afdichtingsvoeg

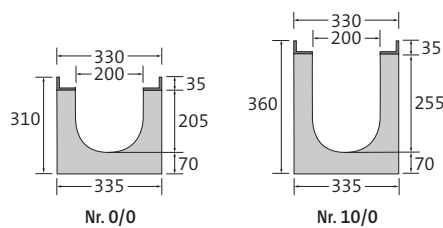

OMSCHRIJVING	LENGTE	BREEDTE BIJ L-PROFIEL/BODEM	TOTALE HOOGTE BIJ TAND EN GROEF	GEWICHT	CLASSIFICATIE EN 1433	PALLET	ARTIKEL-NUMMER	PRIJS PER STUK EXCL. BTW
Goot nr. 0/0	500 mm	330/335 mm	310/310 mm	70,5 kg	F 900	18 st.	042231 •	170,80 €
Goot nr. 0/0	1000 mm	330/335 mm	310/310 mm	139,9 kg	F 900	9 st.	042226 •	227,60 €
Goot nr. 5/0	1000 mm	330/335 mm	335/335 mm	145,9 kg	F 900	6 st.	042227 •	227,60 €
Goot nr. 10/0	1000 mm	330/335 mm	360/360 mm	154,9 kg	F 900	6 st.	042228 •	227,60 €

Als speciale uitvoering goot nr. 0/0 lengte 1000 mm ook met roestvrijstalen L-profiel (V2A, Combi-afsluiter niet in V2A). Prijzen op aanvraag.

GOOTELEMENTEN | 0,5 % INTERNE HELLING

TEC*

- + C 40/50 hoogwaardig beton
- + Thermisch verzinkt massief stalen L-profiel verankerd in beton
- + Zichtbare afdichtingsvoeg

OMSCHRIJVING	LENGTE	BREEDTE BIJ L-PROFIEL/BODEM	TOTALE HOOGTE BIJ TAND EN GROEF	GEWICHT	CLASSIFICATIE EN 1433	PALLET	ARTIKEL-NUMMER	PRIJS PER STUK EXCL. BTW
Goot nr. 1	1000 mm	330/335 mm	310/315 mm	140,9 kg	F 900	6 st.	042201 •	227,60 €
Goot nr. 2	1000 mm	330/335 mm	315/320 mm	141,9 kg	F 900	6 st.	042202 •	227,60 €
Goot nr. 3	1000 mm	330/335 mm	320/325 mm	142,9 kg	F 900	6 st.	042203 •	227,60 €
Goot nr. 4	1000 mm	330/335 mm	325/330 mm	143,9 kg	F 900	6 st.	042204 •	227,60 €
Goot nr. 5	1000 mm	330/335 mm	330/335 mm	144,9 kg	F 900	6 st.	042205 •	227,60 €



Tip

NW 320 – 520 met goedkeuring van bouwinspectie, zie BIRCOsir NW 320 – 520

LIJN-ZINKPUT | MET HDPE-BUISMOF | 1-DELIG

TEC*

- + C 40/50 hoogwaardig beton
- + 1- of 2-zijdige gootaansluiting
(gootaansluiting Nr. 0/0 en 5/0 over
Adapterschijf – Art.-Nr. 042293 / 042294)
- + HDPE-buismof DA 200 x 11,9 – SDR 17
- + Zijdelingse afvoeraansluiting
- + Thermisch verzinkt massief stalen L-profiel
verankerd in beton
- + Zichtbare afdichtingsvoeg
- + Zonder stankafsluiter
- + Andere uitgangen op aanvraag

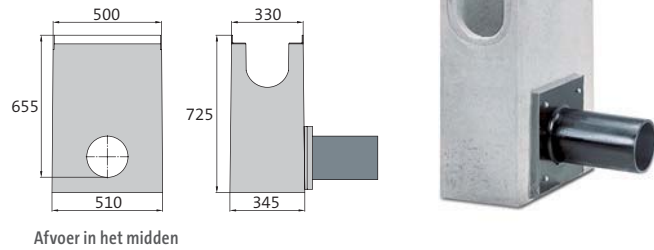

OMSCHRIJVING	LENGTE BIJ L-PROFIEL/BODEM	BREEDTE BIJ L-PROFIEL/BODEM	HOOGTE	GEWICHT	CLASSIFICATIE	PALLET	ARTIKEL-NUMMER	PRIJS PER STUK EXCL. BTW
Lijn-zinkput nr. 10/0	500/510 mm	330/345 mm	725 mm	145,0 kg	F 900	2 st.	044205 •	1.049,00 €

Als speciale uitvoering ook met roestvrijstalen L-profiel (V2A, Combi-afsluiter niet in V2A). Prijzen op aanvraag.

AFSLUITER-ZINKPUT | 1-DELIG

TEC*

- + C 40/50 hoogwaardig beton
- + 1- of 2-zijdige gootaansluiting H 550
(gootaansluiting over Adapterschijf)
- + Inclusief gietijzeren rooster met dubbele sleuf
classificatie F 900 en gietijzeren rooster met
dubbele sleuf met sleutelbus classificatie F 900
- + Manuele afsluitklep DN 200
- + Op verzoek ook met elektrische afsluitklep
(zonder DIBt-goedkeuring)
- + HDPE-buismof DA 225 x 13,4 – SDR 17
- + Thermisch verzinkt massief stalen L-profiel
verankerd in beton
- + Zichtbare afdichtingsvoeg
- + Met goedkeuring van bouwinspectie
(nr. Z-74.4-181)

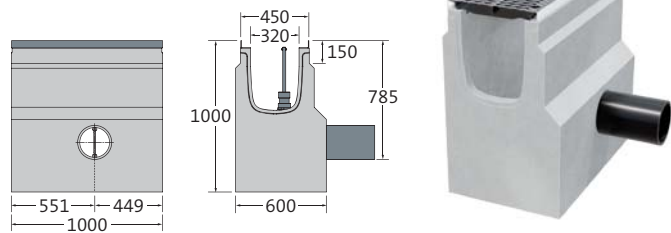

OMSCHRIJVING	LENGTE BIJ L-PROFIEL/BODEM	BREEDTE BIJ L-PROFIEL/BODEM	HOOGTE	GEWICHT	CLASSIFICATIE	PALLET	ARTIKELNUMMER	PRIJS PER STUK EXCL. BTW
Afsluiter zinkputten	1000 mm	450/600 mm	1000 mm	809,8 kg	F 900	1 st.	300200339	8.499,60 €

SLEUF AFDEKKINGEN | GIETIJZER

TEC*

- + Zwarte dompellak
- + 8-voudige M12/A2 schroefverbinding per meter



LENGTE	BREEDTE	HOOGTE	GEWICHT	INLOOP-OPENING	INLOOP-DIAMETER	CLASSIFICATIE EN 1433	PALLET	ARTIKELNUMMER	PRIJS PER STUK EXCL. BTW
500 mm	317 mm	35 mm	17,3 kg	SW 200/18 mm	802 cm ² /m	F 900	60 st.	140278 •	114,70 €

Op aanvraag ook gegalvaniseerd of KTL met poedercoating in RAL-kleuren verkrijgbaar. Prijzen op aanvraag.

• Op voorraad, * BIRCO Productgroep, SW = Sleufwijdte | Uitzondering op D 400: niet voor inbouw haaks op de rijbaan bij snelwegen en autowegen. Afmetingen en gewichten kunnen licht variëren.

Toebehoren BIRCOprotect

Betrouwbare grondwaterbescherming zelfs bij sterke vervuiling

EINDSCHIJVEN VOOR NW 100

TEC*

OMSCHRIJVING	BREEDTE	VOOR HOOGTE	GEWICHT	ARTIKEL-NUMMER	PRIJS PER STUK excl. btw
Eindschijf, gegalvaniseerd, nr. 0/0 – 3	200 mm	180 – 210 mm	0,5 kg	042090 •	26,10 €
Eindschijf, gegalvaniseerd, nr. 4 – 5/0	200 mm	210 – 230 mm	0,6 kg	042091 •	26,10 €
Eindschijf, gegalvaniseerd, nr. 10/0	200 mm	280 mm	0,7 kg	042092 •	26,10 €
Eindschijf met afvoer DN 110, gegalvaniseerd, nr. 0/0	200 mm	180 mm	0,7 kg	042045 •	42,40 €
Eindschijf met afvoer DN 110, gegalvaniseerd, nr. 5/0	200 mm	230 mm	0,9 kg	042046 •	42,40 €
Eindschijf met afvoer DN 110, gegalvaniseerd, nr. 10/0	200 mm	280 mm	1,1 kg	042047 •	42,40 €
Eindschijf met afvoer DA 110 x 6,6 – SDR 17, PEHD, nr. 5/0 ¹⁾	200 mm	230 mm	2,7 kg	044007	343,40 €
Eindschijf met afvoer DA 110 x 6,6 – SDR 17, PEHD, nr. 10/0 ¹⁾	200 mm	280 mm	3,1 kg	044008	353,90 €
Verticale afvoeraansluiting, DA 110 x 6,6 – SDR 17, PEHD, incl. boring en montage ¹⁾	–	–	4,9 kg	608154	639,40 €
Adapterschijf voor aansluiting van goot nr. 0/0 op lijn-zinkput, gegalvaniseerd	200 mm	260 mm	0,6 kg	042093 •	39,70 €
Adapterschijf voor aansluiting van goot nr. 5/0 op lijn-zinkput, gegalvaniseerd	200 mm	260 mm	0,5 kg	042094 •	39,70 €
Adapterschijf voor aansluiting van goot nr. 0/0 op afsluiter-zinkput, gegalvaniseerd	450 mm	180 mm	5,0 kg	042048	140,40 €
Adapterschijf voor aansluiting van goot nr. 5/0 op afsluiter-zinkput, gegalvaniseerd	450 mm	230 mm	4,9 kg	042049	140,40 €
Adapterschijf voor aansluiting van goot nr. 10/0 op afsluiter-zinkput, gegalvaniseerd	450 mm	280 mm	4,8 kg	042096	147,50 €

¹⁾ Af fabriek gemonteerd.

Eindschijven ook verkrijgbaar in roestvrij staal. Prijzen op aanvraag.

EINDSCHIJVEN VOOR NW 150

TEC*

OMSCHRIJVING	BREEDTE	VOOR HOOGTE	GEWICHT	ARTIKEL-NUMMER	PRIJS PER STUK excl. btw
Eindschijf, gegalvaniseerd, nr. 0/0 – 4	250 mm	230 – 250 mm	0,8 kg	042190 •	32,10 €
Eindschijf, gegalvaniseerd, nr. 5 – 5/0	250 mm	255 mm	0,9 kg	042191 •	32,10 €
Eindschijf, gegalvaniseerd, nr. 10/0	250 mm	280 mm	0,8 kg	042192 •	32,10 €
Eindschijf met afvoer DN 160, gegalvaniseerd, nr. 0/0	250 mm	230 mm	1,2 kg	042145 •	57,80 €
Eindschijf met afvoer DN 160, gegalvaniseerd, nr. 5/0	250 mm	255 mm	1,3 kg	042146 •	57,80 €
Eindschijf met afvoer DN 160, gegalvaniseerd, nr. 10/0	250 mm	280 mm	1,3 kg	042147 •	57,80 €
Eindschijf met afvoer DA 160 x 9,5 – SDR 17, PEHD, Nr. 5/0 ¹⁾	250 mm	255 mm	2,7 kg	044107	542,90 €
Eindschijf met afvoer DA 160 x 9,5 – SDR 17, PEHD, Nr. 10/0 ¹⁾	250 mm	280 mm	2,8 kg	044108	559,60 €
Verticale afvoeraansluiting, DA 160 x 9,5 – SDR 17, PEHD, incl. boring en montage ¹⁾	–	–	2,3 kg	608155	666,80 €
Adapterschijf voor aansluiting van goot nr. 0/0 op lijn-zinkput, gegalvaniseerd	250 mm	280 mm	0,7 kg	042193 •	44,30 €
Adapterschijf voor aansluiting van goot nr. 5/0 op lijn-zinkput, gegalvaniseerd	250 mm	280 mm	0,6 kg	042194 •	44,30 €
Adapterschijf voor aansluiting van goot nr. 0/0 op afsluiter-zinkput, gegalvaniseerd	450 mm	230 mm	4,7 kg	042148	140,40 €
Adapterschijf voor aansluiting van goot nr. 5/0 op afsluiter-zinkput, gegalvaniseerd	450 mm	255 mm	4,6 kg	042149	140,40 €
Adapterschijf voor aansluiting van goot nr. 10/0 op afsluiter-zinkput, gegalvaniseerd	450 mm	280 mm	4,5 kg	042196	147,50 €

¹⁾ Af fabriek gemonteerd.

Eindschijven ook verkrijgbaar in roestvrij staal. Prijzen op aanvraag.

EINDSCHIJVEN VOOR NW 200

TEC*

OMSCHRIJVING	BREEDTE	VOOR HOOGTE	GEWICHT	ARTIKEL-NUMMER	PRIJS PER STUK excl. btw
Eindschijf, gegalvaniseerd, nr. 0/0 – 5/0	330 mm	310 – 335 mm	1,5 kg	042240 •	44,20 €
Eindschijf, gegalvaniseerd, nr. 10/0	330 mm	360 mm	1,7 kg	042241 •	44,20 €
Eindschijf met afvoer DN 200, gegalvaniseerd, nr. 0/0	330 mm	310 mm	2,1 kg	042245 •	71,60 €
Eindschijf met afvoer DN 200, gegalvaniseerd, nr. 5/0	330 mm	335 mm	2,3 kg	042246 •	71,60 €
Eindschijf met afvoer DN 200, gegalvaniseerd, nr. 10/0	330 mm	360 mm	2,5 kg	042247	71,60 €
Eindschijf met afvoer DA 200 x 11,9 – SDR 17, PEHD, Nr. 5/0 ¹⁾	330 mm	335 mm	5,0 kg	044207	594,00 €
Eindschijf met afvoer DA 200 x 11,9 – SDR 17, PEHD, Nr. 10/0 ¹⁾	330 mm	360 mm	5,2 kg	044208	611,80 €
Verticale afvoeraansluiting, DA 200 x 11,9 – SDR 17, PEHD, incl. boring en montage ¹⁾	–	–	5,2 kg	608552	670,70 €
Adapterschijf voor aansluiting van goot nr. 0/0 op lijn-zinkput, gegalvaniseerd	330 mm	310 mm	1,0 kg	042293 •	53,80 €
Adapterschijf voor aansluiting van goot nr. 5/0 op lijn-zinkput, gegalvaniseerd	330 mm	335 mm	0,9 kg	042294 •	61,70 €
Adapterschijf voor aansluiting van goot nr. 0/0 op afsluiter-zinkput, gegalvaniseerd	450 mm	310 mm	4,3 kg	042248	140,40 €
Adapterschijf voor aansluiting van goot nr. 5/0 op afsluiter-zinkput, gegalvaniseerd	450 mm	335 mm	4,2 kg	042249	140,40 €
Adapterschijf voor aansluiting van goot nr. 10/0 op afsluiter-zinkput, gegalvaniseerd	450 mm	360 mm	4,0 kg	042296	147,50 €

¹⁾ Af fabriek gemonteerd.

Eindschijven ook verkrijgbaar in roestvrij staal. Prijzen op aanvraag.

BEDIENINGSSLEUTEL | VERZINKT STAAL

TEC*

- + Voor lijn-zinkput met afsluitsysteem
- + Voor handmatige bediening

OMSCHRIJVING	GEWICHT	ARTIKEL-NUMMER	PRIJS PER STUK excl. btw
Bedieningssleutel SW 16	3,4 kg	044303 •	413,20 €

BIRCOprotect Afwateringsprestaties

De gotensystemen van BIRCO hebben uitstekende afwateringscapaciteiten. Naast de onderstaande tabel biedt BIRCO u ook een waterloopkundige berekening op maat voor uw project.

BIRCOprotect NW 100

	AFWATERCAPACITEIT AAN HET GOOTEINDE	DIAMETERVLAK AAN HET GOOTEINDE
Nr. 0/0	2,9 l/sec	52,0 cm ²
Nr. 1	3,4 l/sec	62,0 cm ²
Nr. 2	4,1 l/sec	72,0 cm ²
Nr. 3	4,6 l/sec	82,0 cm ²
Nr. 4	5,5 l/sec	92,0 cm ²
Nr. 5	6,3 l/sec	102,0 cm ²
Nr. 5/0	5,6 l/sec	102,0 cm ²
Nr. 10/0	8,4 l/sec	152,0 cm ²

BIRCOprotect NW 150

	AFWATERCAPACITEIT AAN HET GOOTEINDE	DIAMETERVLAK AAN HET GOOTEINDE
Nr. 0/0	8,0 l/sec	144,0 cm ²
Nr. 1	11,2 l/sec	152,0 cm ²
Nr. 2	11,9 l/sec	159,0 cm ²
Nr. 3	12,6 l/sec	167,0 cm ²
Nr. 4	13,3 l/sec	174,0 cm ²
Nr. 5	14,0 l/sec	182,0 cm ²
Nr. 5/0	10,1 l/sec	182,0 cm ²
Nr. 10/0	12,2 l/sec	219,0 cm ²

BIRCOprotect NW 200

	AFWATERCAPACITEIT AAN HET GOOTEINDE	DIAMETERVLAK AAN HET GOOTEINDE
Nr. 0/0	16,2 l/sec	292,0 cm ²
Nr. 1	27,8 l/sec	302,0 cm ²
Nr. 2	28,9 l/sec	312,0 cm ²
Nr. 3	30,1 l/sec	322,0 cm ²
Nr. 4	31,2 l/sec	332,0 cm ²
Nr. 5	32,4 l/sec	342,0 cm ²
Nr. 5/0	19,0 l/sec	342,0 cm ²
Nr. 10/0	21,8 l/sec	392,0 cm ²

Deze tabel is uitsluitend indicatief, aangezien de resultaten afhankelijk zijn van de plaatselijke omstandigheden, dat wil zeggen het aantal afvoerbuizen, aantal gootlijnen, enzovoorts. Wij raden u daarom aan om door ons een waterloopkundige berekening te laten uitvoeren.

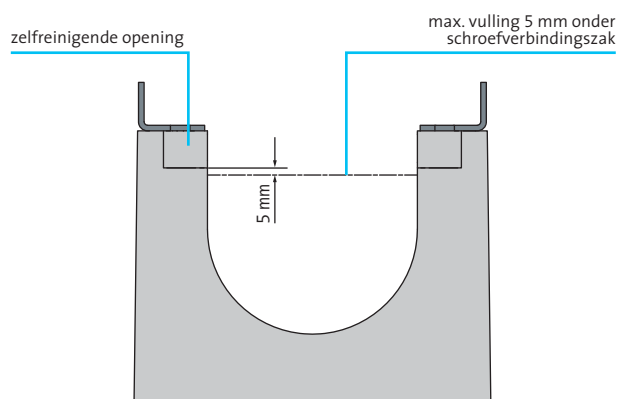



BIRCOprotect – Combinatie van verschillende nominale breedtes.

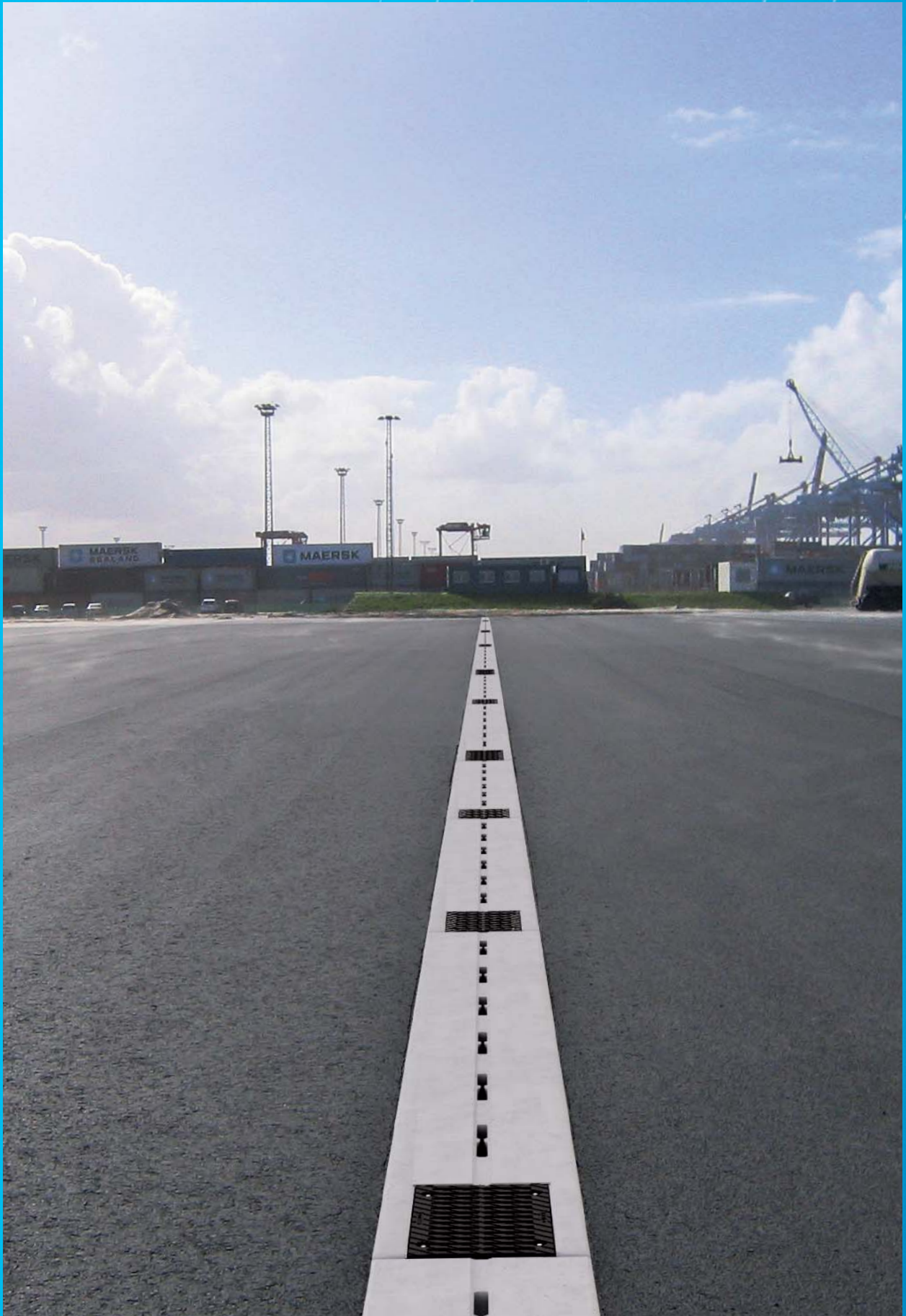

BIRCOsolid® Sleufgoot voor de afwatering van een haveninstallatie

BIRCOsolid® verholengoot

Speciale afvoergoot voor luchthavens en havens



Monolithisch betonelement voor de afvoer van weinig agressieve media.

- + Verholengoot profiel 200/300, DN 300, profiel 300/400, ook met afvoer
- + Lengte: 4,00 meter, aansluitstukken op aanvraag
- + Statisch gewapend beton C 40/50
- + Gietijzeren afdekking met dubbele rib
- + Aantoonbare alkali-ongevoeligheid volgens DIN 1045-2
- + Algemene bouwtechnische goedkeuring Z-74.4-251
- + Belastingklasse: A 15 – F 900 (overeenkomstig de berekeningsbasis)

Toepassingsgebieden:

- + Luchthavens
- + Binnen- en zeehavens
- + Zwaar belaste ruimtes
- + Ruimtes waar licht agressieve vloeistoffen kunnen vrijkomen, zoals tankstations en laadruimtes van vrachtwagens
- + LAU-installaties / WHG-ruimtes

MET ADVIES EN GOTEN AAN UW ZIJDE:

Als u interesse hebt in onze BIRCOsolid® verholengoten en er meer over wilt weten, aarzel dan niet om rechtstreeks contact op te nemen met uw verantwoordelijke regiomanager bij BIRCO. Wij staan klaar om uw vragen te beantwoorden en u persoonlijk te adviseren, zodat u de optimale oplossing voor uw project vindt.

BIRCOport | DN 340

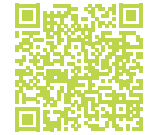

Maximale expertise voor de hoogste eisen



Z-74.4-114

GOOTELEMENT | ZONDER INTERNE HELLING

TEC*

- + C 40/50 hoogwaardig beton
- + Verhoolengoot profiel DN 340
- + Kan met of zonder een ter plaatse aangebrachte fundering worden gebruikt
- + Zelfreinigende sleuf (lengte boven/onder: 300/320 mm, breedte boven/onder: 30/50 mm)
- + PE-Trobond-plaat, in de fabriek aangebracht
- + Gietijzeren afdekplaat met dubbele rib voor een eenvoudige controle van de afdichtingsvoeg
- + Oppervlak met bezems slag dwars op de goot
- + Aantoonbare ongevoeligheid voor alkaliën volgens DIN 1045-2

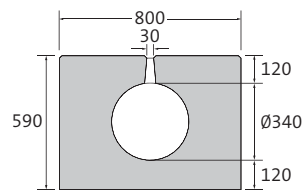

OMSCHRIJVING	LENGTE	BREEDTE	HOOGTE	GEWICHT	INLOOP-DIAMETER	BELASTING ²⁾	PALLET	ARTIKEL-NUMMER	PRIJS PER STUK EXCL. BTW
Goot DN 340 Type I, Kl. F 900 ¹⁾	5000 mm	800 mm	590 mm	4662 kg	908 cm ² /m	Belasting BFZ 750 + A380-800	– ³⁾	413428	op aanvraag
Goot DN 340 Type M, Kl. F 900 ¹⁾	5000 mm	800 mm	590 mm	4728 kg	908 cm ² /m	Belasting BFZ 750 + A380-800	– ³⁾	413424	op aanvraag

¹⁾ Pasgoot op aanvraag

²⁾ Montage type I: Bij extreme variaties in de bodemgesteldheid zijn individuele statische berekeningen nodig; neem hiervoor contact met ons op.

³⁾ Laden van bovendeel zonder pallet (kanthout)

TOESLAGEN OP STANDAARDGOOT

TEC*

OMSCHRIJVING	ARTIKEL-NUMMER	PRIJS PER STUK EXCL. BTW
Toeslag voor het in de fabriek aanbrengen van een extra geïntegreerde reinigungsopening in de BIRCOport (gietijzeren afdekking met dubbele rib, zonder afvoeropening)	413498	op aanvraag
Toeslag voor het in de fabriek aanbrengen van een afvoeropening, inclusief PE-buis DA 160 in de gootbodemp, inclusief extra gietijzeren afdekplaat met dubbele ribben boven de afvoeropening	413495	op aanvraag
Toeslag voor het in de fabriek aanbrengen van een afvoeropening, inclusief PE-buis DA 225 in de gootbodemp, inclusief extra gietijzeren afdekplaat met dubbele ribben boven de afvoeropening	413496	op aanvraag
Toeslag voor het in de fabriek aanbrengen van een afvoeropening, inclusief PE-buis DA 315 in de gootbodemp, inclusief extra gietijzeren afdekplaat met dubbele ribben boven de afvoeropening	413497	op aanvraag

Toebehoren BIRCOport

Maximale expertise voor de hoogste eisen

EINDSCHIJF TEC*

OMSCHRIJVING	BREEDTE	GEWICHT	ARTIKEL-NUMMER	PRIJS PER STUK EXCL. BTW
Eindschijf, gegalvaniseerd ¹⁾	800 mm	10,2 kg	413440	op aanvraag

¹⁾ V2A / V4A op aanvraag

MONTAGEHULP TEC*

OMSCHRIJVING	ARTIKEL-NUMMER	PRIJS PER STUK EXCL. BTW
Montagehulp, set von 2	606140	op aanvraag

VEILIGHEIDSRING M12 | ROESTVRIJ STAAL V2A TEC*

- + Als sluitring om de moer permanent vast te zetten¹⁾
- + Het is niet nodig om de moeren regelmatig aan te draaien
- + Nodig: 4 st. per afdekking



OMSCHRIJVING	ARTIKEL-NUMMER	PRIJS PER STUK EXCL. BTW
Wigborgring M12 (set, bestaande uit twee schijven)	602167 •	14,80 €

¹⁾ Wigborgringen mogen niet met andere ringen worden gecombineerd.

BIRCOport Afwateringsprestaties

De puntafwatering van BIRCO hebben uitstekende afwateringscapaciteiten. Naast de onderstaande tabel biedt BIRCO u ook een waterloopkundige berekening op maat voor uw project.

BIRCOport

	AFWATERCAPACITEIT AAN HET GOOTEINDE	DIAMETERVLAK AAN HET GOOTEINDE
Nr. 0/0	50,4 l/sec	908 cm ²

Deze tabel is uitsluitend indicatief, aangezien de resultaten afhankelijk zijn van de plaatselijke omstandigheden, dat wil zeggen het aantal afvoerbuizen, aantal gootlijnen, enzovoorts. Wij raden u daarom aan om door ons een waterloopkundige berekening te laten uitvoeren.

• Op voorraad, * BIRCO Productgroep
Afmetingen en gewichten kunnen licht variëren.

BIRCOdicht | NW 150



Maximale weerstand tegen zeer agressieve stoffen



GOOTELEMENT | ZONDER INTERNE HELLING

TEC*

- + C 40/50 hoogwaardig beton
- + Opbouwvarianten volgens de eisen van de klant
- + HDPE-bekleding
- + HDPE-rand met buitenlaminaat
- + Speciale lengtes of PP-voering op aanvraag mogelijk

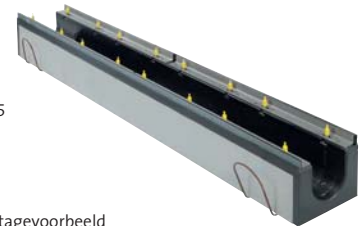
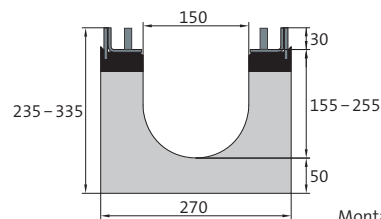

Montagevoorbeeld

OMSCHRIJVING	LENGTE	TOTALE HOOGTE BIJ TAND EN GROEF	GEWICHT	CLASSIFICATIE EN 1433	PALLET	ARTIKELNUMMER	PRIJS PER STUK EXCL. BTW
Goot nr. 0/0	2000 mm	235/235 mm	129,0 kg	F 900	3 st.	048134	op aanvraag
Goot nr. 10/0	2000 mm	285/285 mm	144,0 kg	F 900	3 st.	048136	op aanvraag
Goot nr. 20/0	2000 mm	335/335 mm	162,5 kg	F 900	3 st.	048138	op aanvraag

Bestel de L-profielen voor de BIRCOdicht gootelementen apart (zie accessoires).

GOOTELEMENTEN | 0,5% INTERNE HELLING

TEC*

- + C 40/50 hoogwaardig beton
- + Opbouwvarianten volgens de eisen van de klant
- + HDPE-bekleding
- + HDPE-rand met buitenlaminaat
- + Speciale lengtes of PP-voering op aanvraag mogelijk
- + Hellingen ook beschikbaar op aanvraag met speciale helling mogelijk
- + Zijdelingse aansluiting op aanvraag

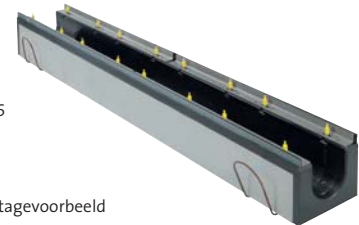
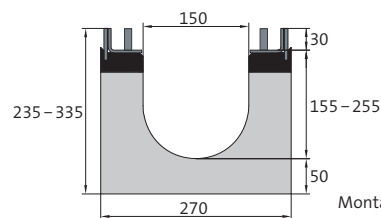

Montagevoorbeeld

OMSCHRIJVING	LENGTE	TOTALE HOOGTE BIJ TAND EN GROEF	GEWICHT	CLASSIFICATIE EN 1433	PALLET	ARTIKELNUMMER	PRIJS PER STUK EXCL. BTW
Goot nr. 1/2	2000 mm	235/245 mm	129,0 kg	F 900	3 st.	048185	op aanvraag
Goot nr. 3/4	2000 mm	245/255 mm	132,6 kg	F 900	3 st.	048186	op aanvraag
Goot nr. 5/6	2000 mm	255/265 mm	136,4 kg	F 900	3 st.	048187	op aanvraag
Goot nr. 7/8	2000 mm	265/275 mm	140,1 kg	F 900	3 st.	048188	op aanvraag
Goot nr. 9/10	2000 mm	275/285 mm	143,8 kg	F 900	3 st.	048189	op aanvraag
Goot nr. 11/12	2000 mm	285/295 mm	147,6 kg	F 900	3 st.	048190	op aanvraag
Goot nr. 13/14	2000 mm	295/305 mm	151,3 kg	F 900	3 st.	048191	op aanvraag
Goot nr. 15/16	2000 mm	305/315 mm	155,0 kg	F 900	3 st.	048192	op aanvraag
Goot nr. 17/18	2000 mm	315/325 mm	158,8 kg	F 900	3 st.	048193	op aanvraag
Goot nr. 19/20	2000 mm	325/335 mm	162,5 kg	F 900	3 st.	048194	op aanvraag

Bestel de L-profielen voor de BIRCOdicht gootelementen apart (zie accessoires).

HOEKSTUKKEN 90° | ZONDER INTERNE HELLING

TEC*

- + C 40/50 hoogwaardig beton
- + Opbouwvarianten volgens de eisen van de klant
- + HDPE-bekleding
- + HDPE-rand met buitenlaminaat
- + PP-voering op aanvraag mogelijk
- + De totale hoogte en beenlengte kunnen aangepast aan de plaatselijke omstandigheden



Montagevoorbeeld

OMSCHRIJVING	LENGTE	BREEDTE	TOTALE HOOGTE INCL. L-PROFIEL	GEWICHT	CLASSIFICATIE EN 1433	PALLET	ARTIKELNUMMER	PRIJS PER STUK EXCL. BTW
Hoekstuk nr. 0/0	755 mm	515 mm	235 mm	92,0 kg	F 900	2 st.	048150	op aanvraag
Hoekstuk nr. 10/0	755 mm	515 mm	285 mm	103,0 kg	F 900	2 st.	048151	op aanvraag
Hoekstuk nr. 20/0	755 mm	515 mm	335 mm	114,0 kg	F 900	2 st.	048152	op aanvraag

Bestel de L-profielen voor de BIRCOdicht gootelementen apart (zie accessoires).

T-STUKKEN 90° | ZONDER INTERNE HELLING

TEC*

- + C 40/50 hoogwaardig beton
- + Opbouwvarianten volgens de eisen van de klant
- + HDPE-bekleding
- + HDPE-rand met buitenlaminaat
- + PP-voering op aanvraag mogelijk
- + De totale hoogte en beenlengte kunnen aangepast aan de plaatselijke omstandigheden



Montagevoorbeeld

OMSCHRIJVING	LENGTE	BREEDTE	TOTALE HOOGTE INCL. L-PROFIEL	GEWICHT	CLASSIFICATIE EN 1433	PALLET	ARTIKELNUMMER	PRIJS PER STUK EXCL. BTW
T-stuk nr. 0/0	1500 mm	770 mm	235 mm	142,0 kg	F 900	2 st.	048160	op aanvraag
T-stuk nr. 10/0	1500 mm	770 mm	285 mm	161,0 kg	F 900	2 st.	048161	op aanvraag
T-stuk nr. 20/0	1500 mm	770 mm	335 mm	180,0 kg	F 900	2 st.	048162	op aanvraag

Bestel de L-profielen voor de BIRCOdicht gootelementen apart (zie accessoires).

LIJN-ZINKPUT | 1-DELIG

TEC*

- + C 40/50 hoogwaardig beton
- + 1- of 2-zijdige gootaansluiting, afvoer in het midden
- + HDPE-bekleding
- + HDPE-rand met buitenlaminaat
- + Buismof DA 160 x 9,5 – SDR 17
- + Andere afvoervolumes op aanvraag
- + Verandering van installatiehoogte, afvoerrichting en -diameter op aanvraag
- + Opbouw varianten op aanvraag
- + PP-voering op aanvraag mogelijk

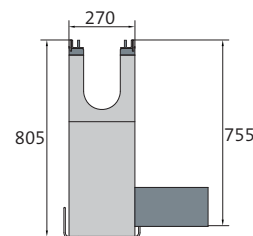

Afvoer in het midden



Montagevoorbeeld

OMSCHRIJVING	LENGTE	TOTALE HOOGTE INCL. L-PROFIEL	GEWICHT	CLASSIFICATIE	PALLET	ARTIKELNUMMER	PRIJS PER STUK EXCL. BTW
Lijn-zinkput	500 mm	805 mm	111,0 kg	F 900	1 st.	049105	op aanvraag

Bestel de L-profielen voor de BIRCOdicht gootelementen apart (zie accessoires).

* BIRCO Productgroep | Voor PP-voeringen zijn alle accessoires ook van PP. Profielen moeten apart worden besteld

Uitzondering op D 400: niet voor inbouw haaks op de rijbaan bij snelwegen en autowegen. | Afmetingen en gewichten kunnen licht variëren.

ROOSTER MET DUBBELE SLEUF | GIETIJZER

TEC*

- + Zwarte dompellak
- + 8-voudige M12/A2 schroefverbinding per meter
- + Inclusief Schroefmoeren en bout
- + Antislipklasse R11/V10

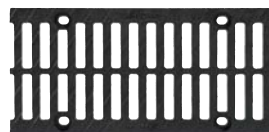

LENGTE	BREEDTE	HOOGTE	GEWICHT	INLOOPOPENING	INLOOPDIAMETER	CLASSIFICATIE EN 1433	PALLET	ARTIKEL-NUMMER	PRIJS PER STUK EXCL. BTW
500 mm	237 mm	30 mm	5,4 kg	2x SW 85/18 mm	845 cm ² /m	C 250	98 st.	1801721	op aanvraag
500 mm	237 mm	30 mm	5,9 kg	2x SW 85/18 mm	845 cm ² /m	D 400	98 st.	1801741	op aanvraag
500 mm	237 mm	30 mm	8,3 kg	2x SW 85/18 mm	845 cm ² /m	E 600	98 st.	1801751	op aanvraag
500 mm	237 mm	30 mm	9,6 kg	2x SW 85/18 mm	855 cm ² /m	F 900	98 st.	1801781	op aanvraag

Op aanvraag ook KTL met poedercoating in RAL-kleuren verkrijgbaar. Prijzen op aanvraag.

MAZENROOSTER | GIETIJZER

TEC*

- + Zwarte dompellak
- + 8-voudige M12/A2 schroefverbinding per meter
- + Inclusief Schroefmoeren en bout



LENGTE	BREEDTE	HOOGTE	GEWICHT	INLOOPOPENING	INLOOPDIAMETER	CLASSIFICATIE EN 1433	PALLET	ARTIKEL-NUMMER	PRIJS PER STUK EXCL. BTW
500 mm	237 mm	30 mm	11,0 kg	MW 20/30 mm	1110 cm ² /m	E 600	98 st.	180186	op aanvraag

Op aanvraag ook KTL met poedercoating in RAL-kleuren verkrijgbaar. Prijzen op aanvraag.

MAZENROOSTER | THERMISCH VERZINKT STAAL

TEC*

- + 4-voudige M12/A2 schroefverbinding per afdekking
- + Inclusief Schroefmoeren en bout
- + Antislipklasse R10/V10 (Art.-nr. 180163 en 180153)



LENGTE	BREEDTE	HOOGTE	GEWICHT	INLOOPOPENING	INLOOPDIAMETER	CLASSIFICATIE EN 1433	PALLET	ARTIKEL-NUMMER	PRIJS PER STUK EXCL. BTW
500 mm	237 mm	30 mm	4,7 kg	MW 30/15 mm	1185 cm ² /m	C 250	80 st.	180163	op aanvraag
1000 mm	237 mm	30 mm	8,6 kg	MW 30/15 mm	1185 cm ² /m	C 250	80 st.	180153	op aanvraag
500 mm	237 mm	30 mm	7,4 kg	MW 20/30 mm	1088 cm ² /m	E 600	80 st.	180164	op aanvraag
1000 mm	237 mm	30 mm	14,5 kg	MW 20/30 mm	1088 cm ² /m	E 600	80 st.	180154	op aanvraag



BIRCOdicht | HDPE

- + HDPE (Polyethylen High Density) is langdurig resistent tegen veel agressieve media. Bovendien betekent de bijzonder hoge taaiheid van HDPE dat eventuele veranderingen in de grond, zoals verzakkingen, kunnen worden uitgevlakt zonder dat dit lekken in de goot veroorzaakt.

BIRCOdicht | NW 200



Maximale weerstand tegen zeer agressieve stoffen



Z-74.4-52

GOOTELEMENT | ZONDER INTERNE HELLING

TEC*

- + C 40/50 hoogwaardig beton
- + Opbouwvarianten volgens de eisen van de klant
- + HDPE-bekleding
- + HDPE-rand met buitenlaminaat
- + Speciale lengtes of PP-voering op aanvraag mogelijk

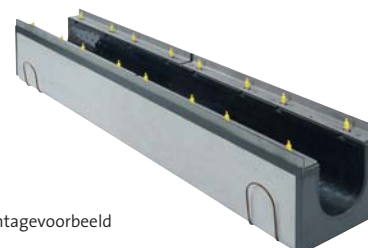
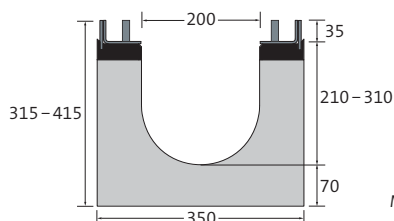

Montagevoorbeeld

OMSCHRIJVING	LENGTE	TOTALE HOOGTE BIJ TAND EN GROEF	GEWICHT	CLASSIFICATIE EN 1433	PALLET	ARTIKELNUMMER	PRIJS PER STUK EXCL. BTW
Goot nr. 0/0	2000 mm	315/315 mm	233,2 kg	F 900	2 st.	048234	op aanvraag
Goot nr. 10/0	2000 mm	365/365 mm	260,8 kg	F 900	2 st.	048236	op aanvraag
Goot nr. 20/0	2000 mm	415/415 mm	289,4 kg	F 900	2 st.	048238	op aanvraag

Bestel de L-profielen voor de BIRCOdicht gootelementen apart (zie accessoires).

GOOTELEMENTEN | 0,5% INTERNE HELLING

TEC*

- + C 40/50 hoogwaardig beton
- + Opbouwvarianten volgens de eisen van de klant
- + HDPE-bekleding
- + HDPE-rand met buitenlaminaat
- + Speciale lengtes of PP-voering op aanvraag mogelijk
- + Hellingen ook beschikbaar op aanvraag met speciale helling mogelijk

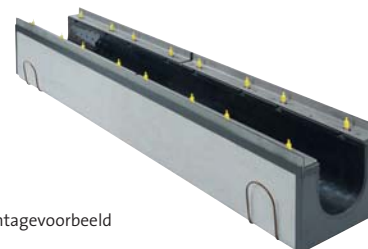
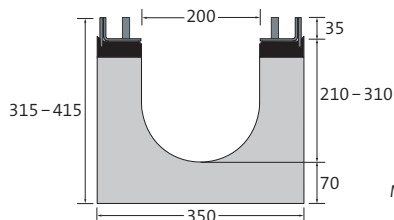

Montagevoorbeeld

OMSCHRIJVING	LENGTE	TOTALE HOOGTE BIJ TAND EN GROEF	GEWICHT	CLASSIFICATIE EN 1433	PALLET	ARTIKELNUMMER	PRIJS PER STUK EXCL. BTW
Goot nr. 1/2	2000 mm	315/325 mm	232,5 kg	F 900	2 st.	048285	op aanvraag
Goot nr. 3/4	2000 mm	325/335 mm	239,8 kg	F 900	2 st.	048286	op aanvraag
Goot nr. 5/6	2000 mm	335/345 mm	247,2 kg	F 900	2 st.	048287	op aanvraag
Goot nr. 7/8	2000 mm	345/355 mm	254,5 kg	F 900	2 st.	048288	op aanvraag
Goot nr. 9/10	2000 mm	355/365 mm	260,8 kg	F 900	2 st.	048289	op aanvraag
Goot nr. 11/12	2000 mm	365/375 mm	268,5 kg	F 900	2 st.	048290	op aanvraag
Goot nr. 13/14	2000 mm	375/385 mm	275,4 kg	F 900	2 st.	048291	op aanvraag
Goot nr. 15/16	2000 mm	385/395 mm	281,7 kg	F 900	2 st.	048292	op aanvraag
Goot nr. 17/18	2000 mm	395/405 mm	289,1 kg	F 900	2 st.	048293	op aanvraag
Goot nr. 19/20	2000 mm	405/415 mm	296,4 kg	F 900	2 st.	048294	op aanvraag

Bestel de L-profielen voor de BIRCOdicht gootelementen apart (zie accessoires).

* BIRCO Productgroep | Voor PP-voeringen zijn alle accessoires ook van PP. Profielen moeten apart worden besteld

Uitzondering op D 400: niet voor inbouw haaks op de rijbaan bij snelwegen en autowegen. | Afmetingen en gewichten kunnen licht variëren.

HOEKSTUKKEN 90° | ZONDER INTERNE HELLING

TEC*

- + C 40/50 hoogwaardig beton
- + Opbouwvarianten volgens de eisen van de klant
- + HDPE-bekleding
- + HDPE-rand met buitenlaminaat
- + PP-voering op aanvraag mogelijk
- + De totale hoogte en beenlengte kunnen aangepast aan de plaatselijke omstandigheden



Montagevoorbeeld

OMSCHRIJVING	LENGTE	BREEDTE	TOTALE HOOGTE INCL. L-PROFIEL	GEWICHT	CLASSIFICATIE EN 1433	PALLET	ARTIKELNUMMER	PRIJS PER STUK EXCL. BTW
Hoekstuk nr. 0/0	835 mm	515 mm	315 mm	157,2 kg	F 900	1 st.	048250	op aanvraag
Hoekstuk nr. 10/0	835 mm	515 mm	365 mm	174,8 kg	F 900	1 st.	048251	op aanvraag
Hoekstuk nr. 20/0	835 mm	515 mm	415 mm	191,4 kg	F 900	1 st.	048252	op aanvraag

Bestel de L-profielen voor de BIRCOdicht gootelementen apart (zie accessoires).

T-STUKKEN 90° | ZONDER INTERNE HELLING

TEC*

- + C 40/50 hoogwaardig beton
- + Opbouwvarianten volgens de eisen van de klant
- + HDPE-bekleding
- + HDPE-rand met buitenlaminaat
- + PP-voering op aanvraag mogelijk
- + De totale hoogte en beenlengte kunnen aangepast aan de plaatselijke omstandigheden

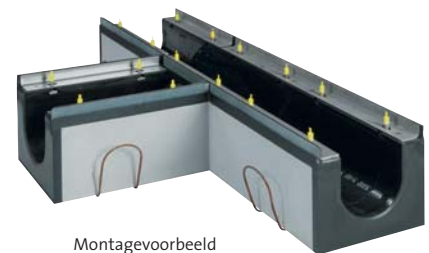

Montagevoorbeeld

OMSCHRIJVING	LENGTE	BREEDTE	TOTALE HOOGTE INCL. L-PROFIEL	GEWICHT	CLASSIFICATIE EN 1433	PALLET	ARTIKELNUMMER	PRIJS PER STUK EXCL. BTW
T-stuk nr. 0/0	1500 mm	850 mm	315 mm	240,6 kg	F 900	1 st.	048260	op aanvraag
T-stuk nr. 10/0	1500 mm	850 mm	365 mm	273,6 kg	F 900	1 st.	048261	op aanvraag
T-stuk nr. 20/0	1500 mm	850 mm	415 mm	306,7 kg	F 900	1 st.	048262	op aanvraag

Bestel de L-profielen voor de BIRCOdicht gootelementen apart (zie accessoires).

LIJN-ZINKPUT | 1-DELIG

TEC*

- + C 40/50 hoogwaardig beton
- + 1- of 2-zijdige goot aansluiting, afvoer in het midden
- + HDPE-bekleding
- + HDPE-rand met buitenlaminaat
- + Buisaansluiting DA 225 x 13,4 – SDR 17
- + Andere afvoervolumes op aanvraag
- + Verandering van installatiehoogte, afvoerrichting en -diameter op aanvraag
- + Opbouw varianten op aanvraag
- + PP-voering op aanvraag mogelijk

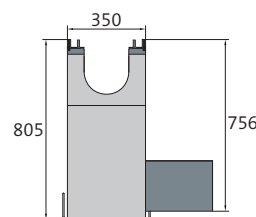

Afvoer in het midden



Montagevoorbeeld

OMSCHRIJVING	LENGTE	TOTALE HOOGTE INCL. L-PROFIEL	GEWICHT	CLASSIFICATIE	PALLET	ARTIKELNUMMER	PRIJS PER STUK EXCL. BTW
Lijn-zinkput	500 mm	805 mm	162,4 kg	F 900	1 st.	049205	op aanvraag

Bestel de L-profielen voor de BIRCOdicht gootelementen apart (zie accessoires).

SLEUFADFDEKKINGEN | GIETIJZER

TEC*

- + Zwarte dompellak
- + 8-voudige M12/A2 schroefverbinding per meter
- + Inclusief Schroefmoeren en bout

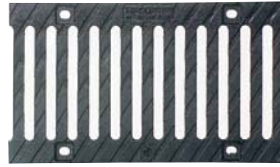

LENGTE	BREEDTE	HOOGTE	GEWICHT	INLOOP-OPENING	INLOOP-DIAMETER	CLASSIFICATIE EN 1433	PALLET	ARTIKEL-NUMMER	PRIJS PER STUK EXCL. BTW
500 mm	317 mm	35 mm	17,1 kg	SW 200/18 mm	802 cm ² /m	F 900	60 st.	180278	op aanvraag

Op aanvraag ook gegalvaniseerd of KTL met poedercoating in RAL-kleuren verkrijgbaar. Prijzen op aanvraag.

i BIRCOdicht | HDPE

- + HDPE (Polyethylen High Density) is langdurig resistent tegen veel agressieve media. Bovendien betekent de bijzonder hoge taaigheid van HDPE dat eventuele veranderingen in de grond, zoals verzakkingen, kunnen worden uitgevlakt zonder dat dit lekken in de goot veroorzaakt.

BIRCOdicht | NW 300



Maximale weerstand tegen zeer agressieve stoffen



Z-74.4-52

GOOTELEMENT | ZONDER INTERNE HELLING

TEC*

- + C 40/50 hoogwaardig beton
- + Opbouwvarianten volgens de eisen van de klant
- + HDPE-bekleding
- + HDPE-rand met buitenlaminaat
- + Speciale lengtes of PP-voering op aanvraag mogelijk

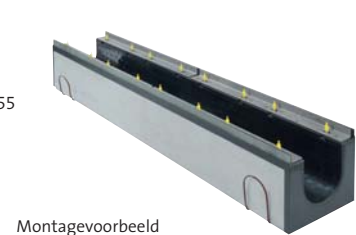
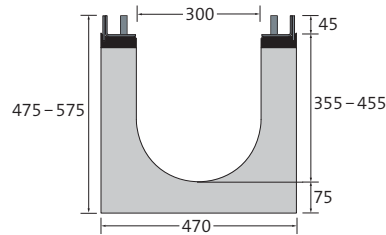

OMSCHRIJVING	LENGTE	TOTALE HOOGTE BIJ TAND EN GROEF	GEWICHT	CLASSIFICATIE EN 1433	PALLET	ARTIKELNUMMER	PRIJS PER STUK EXCL. BTW
Goot nr. 0/0	2000 mm	475/475 mm	380,9 kg	F 900	2 st.	048334	op aanvraag
Goot nr. 10/0	2000 mm	525/525 mm	412,7 kg	F 900	2 st.	048336	op aanvraag
Goot nr. 20/0	2000 mm	575/575 mm	444,6 kg	F 900	2 st.	048338	op aanvraag

Bestel de L-profielen voor de BIRCOdicht gootelementen apart (zie accessoires).

GOOTELEMENTEN | 0,5% INTERNE HELLING

TEC*

- + C 40/50 hoogwaardig beton
- + Opbouwvarianten volgens de eisen van de klant
- + HDPE-bekleding
- + HDPE-rand met buitenlaminaat
- + Speciale lengtes of PP-voering op aanvraag mogelijk
- + Hellingen ook beschikbaar op aanvraag met speciale helling mogelijk

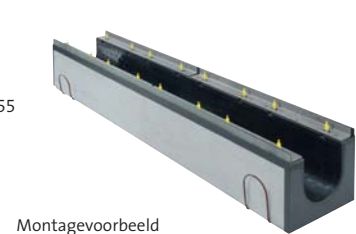
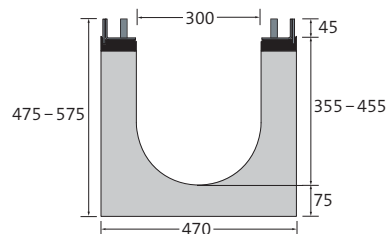

OMSCHRIJVING	LENGTE	TOTALE HOOGTE BIJ TAND EN GROEF	GEWICHT	CLASSIFICATIE EN 1433	PALLET	ARTIKELNUMMER	PRIJS PER STUK EXCL. BTW
Goot nr. 1/2	2000 mm	475/485 mm	381,2 kg	F 900	2 st.	048385	op aanvraag
Goot nr. 3/4	2000 mm	485/495 mm	388,6 kg	F 900	2 st.	048386	op aanvraag
Goot nr. 5/6	2000 mm	495/505 mm	397,0 kg	F 900	2 st.	048387	op aanvraag
Goot nr. 7/8	2000 mm	505/515 mm	404,4 kg	F 900	2 st.	048388	op aanvraag
Goot nr. 9/10	2000 mm	515/525 mm	412,7 kg	F 900	2 st.	048389	op aanvraag
Goot nr. 11/12	2000 mm	525/535 mm	421,1 kg	F 900	2 st.	048390	op aanvraag
Goot nr. 13/14	2000 mm	535/545 mm	428,5 kg	F 900	2 st.	048391	op aanvraag
Goot nr. 15/16	2000 mm	545/555 mm	436,9 kg	F 900	2 st.	048392	op aanvraag
Goot nr. 17/18	2000 mm	555/565 mm	444,3 kg	F 900	2 st.	048393	op aanvraag
Goot nr. 19/20	2000 mm	565/575 mm	452,6 kg	F 900	2 st.	048394	op aanvraag

Bestel de L-profielen voor de BIRCOdicht gootelementen apart (zie accessoires).

HOEKSTUKKEN 90° | ZONDER INTERNE HELLING

TEC*

- + C 40/50 hoogwaardig beton
- + Opbouwvarianten volgens de eisen van de klant
- + HDPE-bekleding
- + HDPE-rand met buitenlaminaat
- + PP-voering op aanvraag mogelijk
- + De totale hoogte en beenlengte kunnen aangepast aan de plaatselijke omstandigheden



Montagevoorbeeld

OMSCHRIJVING	LENGTE	BREEDTE	TOTALE HOOGTE INCL. L-PROFIEL	GEWICHT	CLASSIFICATIE EN 1433	PALLET	ARTIKELNUMMER	PRIJS PER STUK EXCL. BTW
Hoekstuk nr. 0/0	1015 mm	515 mm	475 mm	204,4 kg	F 900	1 st.	048350	op aanvraag
Hoekstuk nr. 10/0	1015 mm	515 mm	525 mm	230,1 kg	F 900	1 st.	048351	op aanvraag
Hoekstuk nr. 20/0	1015 mm	515 mm	575 mm	255,8 kg	F 900	1 st.	048352	op aanvraag

Bestel de L-profielen voor de BIRCOdicht gootelementen apart (zie accessoires).

T-STUKKEN 90° | ZONDER INTERNE HELLING

TEC*

- + C 40/50 hoogwaardig beton
- + Opbouwvarianten volgens de eisen van de klant
- + HDPE-bekleding
- + HDPE-rand met buitenlaminaat
- + PP-voering op aanvraag mogelijk
- + De totale hoogte en beenlengte kunnen aangepast aan de plaatselijke omstandigheden

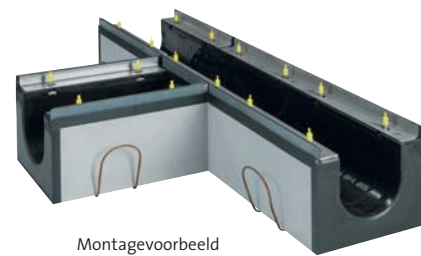

Montagevoorbeeld

OMSCHRIJVING	LENGTE	BREEDTE	TOTALE HOOGTE INCL. L-PROFIEL	GEWICHT	CLASSIFICATIE EN 1433	PALLET	ARTIKELNUMMER	PRIJS PER STUK EXCL. BTW
T-stuk nr. 0/0	1500 mm	970 mm	475 mm	390,8 kg	F 900	1 st.	048360	op aanvraag
T-stuk nr. 10/0	1500 mm	970 mm	525 mm	428,3 kg	F 900	1 st.	048361	op aanvraag
T-stuk nr. 20/0	1500 mm	970 mm	575 mm	465,8 kg	F 900	1 st.	048362	op aanvraag

Bestel de L-profielen voor de BIRCOdicht gootelementen apart (zie accessoires).

LIJN-ZINKPUT | 1-DELIG

TEC*

- + C 40/50 hoogwaardig beton
- + 1- of 2-zijdige gootaansluiting, afvoer in het midden
- + HDPE-bekleding
- + HDPE-rand met buitenlaminaat
- + Buisaansluiting DA 315 x 18,7 – SDR 17
- + Andere afvoervolumes op aanvraag
- + Verandering van installatiehoogte, afvoerrichting en -diameter op aanvraag
- + Opbouw varianten op aanvraag
- + PP-voering op aanvraag mogelijk

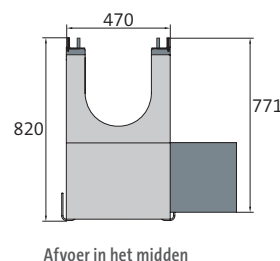

Afvoer in het midden



Montagevoorbeeld

OMSCHRIJVING	LENGTE	TOTALE HOOGTE INCL. L-PROFIEL	GEWICHT	CLASSIFICATIE	PALLET	ARTIKELNUMMER	PRIJS PER STUK EXCL. BTW
Lijn-zinkput	500 mm	820 mm	214,2 kg	F 900	1 st.	049305	op aanvraag

Bestel de L-profielen voor de BIRCOdicht gootelementen apart (zie accessoires).

* BIRCO Productgroep | Voor PP-voeringen zijn alle accessoires ook van PP. Profielen moeten apart worden besteld

Uitzondering op D 400: niet voor inbouw haaks op de rijbaan bij snelwegen en autowegen. | Afmetingen en gewichten kunnen licht variëren.

ROOSTER MET DUBBELE SLEUF | GIETIJZER

TEC*

- + Zwarte dompellak
- + 8-voudige M12/A2 schroefverbinding per meter
- + Inclusief Schroefmoeren en bout
- + Antislipklasse R11/V10



LENGTE	BREEDTE	HOOGTE	GEWICHT	INLOOPENING	INLOOP-DIAMETER	CLASSIFICATIE EN 1433	PALLET	ARTIKEL-NUMMER	PRIJS PER STUK EXCL. BTW
500 mm	437 mm	45 mm	30,0 kg	2x SW 162/18 mm	1531 cm ² /m	F 900	40 st.	1803781	op aanvraag

Op aanvraag ook gegalvaniseerd of KTL met poedercoating in RAL-kleuren verkrijgbaar. Prijzen op aanvraag.



BIRCOdicht | HDPE

- + HDPE (Polyethylen High Density) is langdurig resistent tegen veel agressieve media. Bovendien betekent de bijzonder hoge taaiheid van HDPE dat eventuele veranderingen in de grond, zoals verzakkingen, kunnen worden uitgevlakt zonder dat dit lekken in de goot veroorzaakt.

BIRCOdicht | NW 150 – 300



Maximale weerstand tegen zeer agressieve stoffen



Z-74.4-52

INLEIDING

AFWATERINGSGOTEN

PUNTAFWATERING

WATERMANAGEMENT

KABELGOTEN

INFORMATIE

LIJN-ZINKPUT MET AFSLUISTESTEEM | 1-DELIG

TEC*

- + C 40/50 hoogwaardig beton
- + 1- of 2-zijdige gootaansluiting (midden – NW 300 tot hoogte 10/0)
- + Incl. L-profiel van roestvrij staal V2A (demonteerbare)
- + Met handmatige afsluitklep DN 150
- + Op verzoek ook leverbaar met pneumatische aandrijving
- + HDPE-bekleding
- + HDPE-rand met buitenlaminaat
- + Buismof DA 160x9,5 – SDR 17
- + Afvoerrichting op aanvraag
- + De hoogte van de gootsteenkast wijzigen op aanvraag
- + Opbouwvarianten op aanvraag
- + PP voering op aanvraag mogelijk

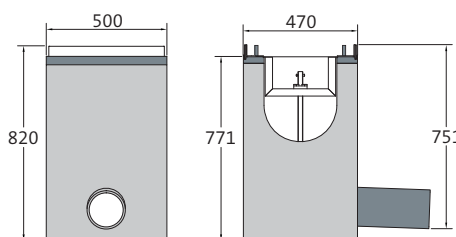

Afvoer in het midden



OMSCHRIJVING	LENGTE	TOTALE HOOGTE INCL. L-PROFIEL	GEWICHT	CLASSIFICATIE	PALLET	ARTIKEL-NUMMER	PRIJS PER STUK EXCL. BTW
Lijn-zinkput met Afsluitsysteem	500 mm	820 mm	253,7 kg	F 900	1 st.	049309	op aanvraag

ROOSTER MET DUBBELE SLEUF | VOOR LIJN-ZINKPUT MET AFSLUISTESTEEM | GIETIJZER

TEC*

- + Zwarte dompellak
- + Inclusief 4-weg M12/A2 schroefaansluiting per afdekking en bout
- + Met sleutelinvoer



LENGTE	BREEDTE	HOOGTE	GEWICHT	INLOOPOPENING	INLOOP-DIAMETER	CLASSIFICATIE EN 1433	PALLET	ARTIKEL-NUMMER	PRIJS PER STUK EXCL. BTW
500 mm	437 mm	45 mm	30,0 kg	2x SW 162/18 mm	1531 cm ² /m	F 900	40 st.	0493111	op aanvraag

Op aanvraag ook gegalvaniseerd of KTL met poedercoating in RAL-kleuren verkrijgbaar. Prijzen op aanvraag.

BEDIENINGSSLEUTEL | GEGALVANISEERD STAAL

TEC*

- + voor Lijn-zinkput met Afsluitsysteem
- + Voor handmatige bediening



OMSCHRIJVING	GEWICHT	ARTIKEL-NUMMER	PRIJS PER STUK EXCL. BTW
Bedieningssleutel	3,4 kg	044303	op aanvraag

* BIRCO Productgroep, SW = Sleufwijdte, SW = Sleufwijdte | Voor PP-voeringen zijn alle accessoires ook van PP. Profielen moeten apart worden besteld. Uitzondering op D 400: niet voor inbouw haaks op de rijbaan bij snelwegen en autowegen. | Afmetingen en gewichten kunnen licht variëren.

Toebehoren BIRCOdicht

Maximale weerstand tegen zeer agressieve stoffen

EINDSCHIJVEN EN AFVOERAANSLUITING VOOR NW 150 | HDPE

TEC*

- + In de fabriek vastgelast
- + afvoeraansluiting verticaal naar beneden of horizontaal gelast (soleben)

OMSCHRIJVING	PLATTEN- STÄRKE	VOOR HOOGTE	GEWICHT	ARTIKEL- NUMMER	PRIJS PER STUK EXCL. BTW
Eindschijf, nr. 0/0 – 10	25 mm	235 – 285 mm	1,4 kg	048140	op aanvraag
Eindschijf, nr. 11 – 20/0	25 mm	285 – 335 mm	2,0 kg	048141	op aanvraag
Eindschijf met afvoer DA 160 x 9,5 – SDR 17, Nr. 0/0 – 10	25 mm	235 – 285 mm	2,7 kg	048145	op aanvraag
Eindschijf met afvoer DA 160 x 9,5 – SDR 17, Nr. 11 – 20/0	25 mm	285 – 335 mm	3,3 kg	048146	op aanvraag
Afvoeraansluiting verticaal DA 110 x 6,6 – SDR 17	–	235 – 285 mm	1,2 kg	608150	op aanvraag
Afvoeraansluiting verticaal DA 160 x 9,5 – SDR 17	–	285 – 335 mm	3,3 kg	608151	op aanvraag

EINDSCHIJVEN EN AFVOERAANSLUITING VOOR NW 200 | HDPE

TEC*

- + In de fabriek vastgelast
- + afvoeraansluiting verticaal naar beneden of horizontaal gelast (soleben)

OMSCHRIJVING	PLATTEN- STÄRKE	VOOR HOOGTE	GEWICHT	ARTIKEL- NUMMER	PRIJS PER STUK EXCL. BTW
Eindschijf, nr. 0/0 – 10	25 mm	315 – 365 mm	2,5 kg	048240	op aanvraag
Eindschijf, nr. 11 – 20/0	25 mm	365 – 415 mm	3,3 kg	048241	op aanvraag
Eindschijf met afvoer DA 225 x 13,4 – SDR 17, Nr. 0/0 – 10	25 mm	315 – 365 mm	5,1 kg	048245	op aanvraag
Eindschijf met afvoer DA 225 x 13,4 – SDR 17, Nr. 11 – 20/0	25 mm	365 – 415 mm	5,8 kg	048246	op aanvraag
Afvoeraansluiting verticaal DA 160 x 9,5 – SDR 17	–	315 – 415 mm	3,3 kg	608151	op aanvraag

EINDSCHIJVEN EN AFVOERAANSLUITING VOOR NW 300 | HDPE

TEC*

- + In de fabriek vastgelast
- + afvoeraansluiting verticaal naar beneden of horizontaal gelast (soleben)

OMSCHRIJVING	PLATTEN- STÄRKE	VOOR HOOGTE	GEWICHT	ARTIKEL- NUMMER	PRIJS PER STUK EXCL. BTW
Eindschijf, nr. 0/0 – 10	25 mm	475 – 525 mm	2,5 kg	048340	op aanvraag
Eindschijf, nr. 11 – 20/0	25 mm	525 – 575 mm	3,3 kg	048341	op aanvraag
Eindschijf met afvoer DA 315 x 18,7 – SDR 17, Nr. 0/0 – 10	25 mm	475 – 525 mm	5,1 kg	048345	op aanvraag
Eindschijf met afvoer DA 315 x 18,7 – SDR 17, Nr. 11 – 20/0	25 mm	525 – 575 mm	5,8 kg	048346	op aanvraag
Afvoeraansluiting verticaal DA 225 x 13,4 – SDR 17	–	475 – 575 mm	3,3 kg	608250	op aanvraag

L-PROFIEL | AFNEEMBAAR

TEC*

- + Dikte 4 mm
- + Af fabriek gemonteerd
- + Verbindingen op aanvraag

OMSCHRIJVING	LENGTE	HOOGTE	GEWICHT	ARTIKEL-NUMMER	PRIJS PER STUK excl. btw
gegalvaniseerd, voor NW 150	980 mm	34 mm	4,5 kg	048110	op aanvraag
roestvrij staal (V2A), voor NW 150	980 mm	34 mm	4,5 kg	048111	op aanvraag
gegalvaniseerd, voor NW 200	980 mm	39 mm	5,8 kg	048210	op aanvraag
roestvrij staal (V2A), voor NW 200	980 mm	39 mm	5,8 kg	048211	op aanvraag
gegalvaniseerd, voor NW 300	980 mm	49 mm	6,8 kg	048310	op aanvraag
roestvrij staal (V2A), voor NW 300	980 mm	49 mm	6,8 kg	048311	op aanvraag

BIRCOdicht – Afwateringsprestaties

De gotensystemen van BIRCO hebben uitstekende afwateringscapaciteiten. Naast de onderstaande tabel biedt BIRCO u ook een waterloopkundige berekening op maat voor uw project.

BIRCOdicht NW 150

	AFWATERCAPACITEIT AAN HET GOOTEINDE	DIAMETERVLAK AAN HET GOOTEINDE	RETENTIE- VOLUME PER METER
Nr. 0/0	11,17 l/sec	201,0 cm ²	20,1 l
Nr. 1/2	12,73 l/sec	216,0 cm ²	21,2 l
Nr. 3/4	13,61 l/sec	231,0 cm ²	22,7 l
Nr. 5/6	14,50 l/sec	246,0 cm ²	24,2 l
Nr. 7/8	15,38 l/sec	261,0 cm ²	25,7 l
Nr. 9/10	16,26 l/sec	276,0 cm ²	27,2 l
Nr. 10/0	15,33 l/sec	276,0 cm ²	27,6 l
Nr. 11/12	17,10 l/sec	291,0 cm ²	28,4 l
Nr. 13/14	18,00 l/sec	306,0 cm ²	29,9 l
Nr. 15/16	18,90 l/sec	321,0 cm ²	31,4 l
Nr. 17/18	19,80 l/sec	336,0 cm ²	32,9 l
Nr. 19/20	20,70 l/sec	351,0 cm ²	34,4 l
Nr. 20/0	19,50 l/sec	351,0 cm ²	35,1 l

BIRCOdicht NW 200

	AFWATERCAPACITEIT AAN HET GOOTEINDE	DIAMETERVLAK AAN HET GOOTEINDE	RETENTIE- VOLUME PER METER
Nr. 0/0	20,39 l/sec	367,0 cm ²	36,7 l
Nr. 1/2	22,76 l/sec	387,0 cm ²	38,2 l
Nr. 3/4	23,93 l/sec	407,0 cm ²	40,2 l
Nr. 5/6	25,11 l/sec	427,0 cm ²	42,2 l
Nr. 7/8	26,28 l/sec	447,0 cm ²	44,2 l
Nr. 9/10	27,46 l/sec	467,0 cm ²	46,2 l
Nr. 10/0	25,94 l/sec	467,0 cm ²	46,7 l
Nr. 11/12	28,60 l/sec	487,0 cm ²	47,7 l
Nr. 13/14	29,80 l/sec	507,0 cm ²	49,7 l
Nr. 15/16	31,00 l/sec	527,0 cm ²	51,7 l
Nr. 17/18	32,20 l/sec	547,0 cm ²	53,7 l
Nr. 19/20	33,40 l/sec	567,0 cm ²	55,7 l
Nr. 20/0	31,50 l/sec	567,0 cm ²	56,7 l

BIRCOdicht NW 300

	AFWATERCAPACITEIT AAN HET GOOTEINDE	DIAMETERVLAK AAN HET GOOTEINDE	RETENTIE- VOLUME PER METER
Nr. 0/0	53,00 l/sec	954,0 cm ²	95,4 l
Nr. 1/2	58,00 l/sec	984,0 cm ²	96,9 l
Nr. 3/4	59,80 l/sec	1014,0 cm ²	99,9 l
Nr. 5/6	61,50 l/sec	1044,0 cm ²	102,9 l
Nr. 7/8	63,30 l/sec	1074,0 cm ²	105,9 l
Nr. 9/10	65,10 l/sec	1104,0 cm ²	108,9 l
Nr. 10/0	61,30 l/sec	1104,0 cm ²	110,4 l
Nr. 11/12	66,80 l/sec	1134,0 cm ²	111,9 l
Nr. 13/14	68,60 l/sec	1164,0 cm ²	114,9 l
Nr. 15/16	70,40 l/sec	1194,0 cm ²	117,9 l
Nr. 17/18	72,10 l/sec	1224,0 cm ²	120,9 l
Nr. 19/20	73,90 l/sec	1254,0 cm ²	123,9 l
Nr. 20/0	69,70 l/sec	1254,0 cm ²	125,4 l

Deze tabel is uitsluitend indicatief, aangezien de resultaten afhankelijk zijn van de plaatselijke omstandigheden, dat wil zeggen het aantal afvoerbuizen, aantal gootlijnen, enzovoorts. Wij raden u daarom aan om door ons een waterloopkundige berekening te laten uitvoeren.



BIRCOdicht Speciale oplossing

BIRCOplus | NW 100

Eenvoudig onderhoud – ideale installatie



GOOTELEMENTEN | ZONDER INTERNE HELLING

AQUA*

- + C 40/50 hoogwaardig beton
- + Betonkant door afdekking onzichtbaar
- + Veiligheidsnaad

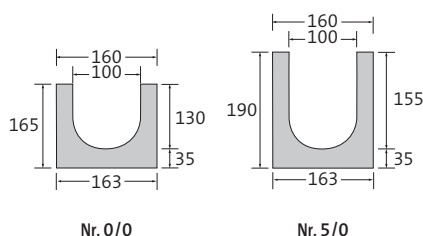

OMSCHRIJVING	LENGTE	BREEDTE	TOTALE HOOGTE BIJ TAND EN GROEF	GEWICHT	CLASSIFICATIE EN 1433	PALLET	ARTIKEL-NUMMER	PRIJS PER STUK EXCL. BTW
Goot nr. 0/0	500 mm	160 mm	165/165 mm	19,0 kg	C 250	40 st.	012031 •	27,70 €
Goot nr. 0/0	1000 mm	160 mm	165/165 mm	37,0 kg	C 250	30 st.	012026 •	36,70 €
Goot nr. 0/0 met afvoer DN 110	1000 mm	160 mm	165/165 mm	37,0 kg	C 250	30 st.	012033 •	62,20 €
Goot nr. 5/0	1000 mm	160 mm	190/190 mm	41,0 kg	C 250	25 st.	012027 •	36,70 €

GOOTELEMENTEN | 0,5% INTERNE HELLING

AQUA*

- + C 40/50 hoogwaardig beton
- + Betonkant door afdekking onzichtbaar
- + Veiligheidsnaad

OMSCHRIJVING	LENGTE	BREEDTE	TOTALE HOOGTE BIJ TAND EN GROEF	GEWICHT	CLASSIFICATIE EN 1433	PALLET	ARTIKEL-NUMMER	PRIJS PER STUK EXCL. BTW
Goot nr. 1	1000 mm	160 mm	165/170 mm	37,5 kg	C 250	25 st.	012001 •	36,70 €
Goot nr. 2	1000 mm	160 mm	170/175 mm	38,3 kg	C 250	25 st.	012002 •	36,70 €
Goot nr. 3	1000 mm	160 mm	175/180 mm	39,0 kg	C 250	25 st.	012003 •	36,70 €
Goot nr. 4	1000 mm	160 mm	180/185 mm	39,8 kg	C 250	25 st.	012004 •	36,70 €
Goot nr. 5	1000 mm	160 mm	185/190 mm	40,6 kg	C 250	25 st.	012005 •	36,70 €
Goot nr. 6	1000 mm	160 mm	190/195 mm	41,4 kg	C 250	20 st.	012006 •	36,70 €

LIJN-ZINKPUT | 1-DELIG

AQUA*

- + C 40/50 hoogwaardig beton
- + 1- of 2-zijdige gootansluiting tot nr. 6
- + Interne PP-stankafsluiter DN 110 voor KG en KG-2000 buisaansluiting
- + PP-bezinkselemmer
- + KG-mof in beton voor buisaansluiting DN 110

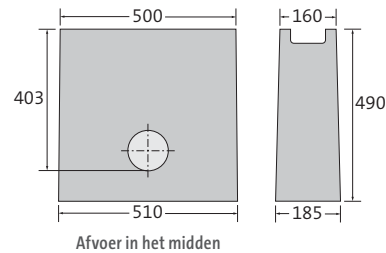

Afvoer in het midden

OMSCHRIJVING	LENGTE	BREEDTE BIJ L-PROFIEL/BODEM	HOOGTE	GEWICHT	CLASSIFICATIE	PALLET	ARTIKELNUMMER	PRIJS PER STUK EXCL. BTW
Lijn-zinkput	500 mm	160 mm	490 mm	58,0 kg	C 250	12 st.	012035 •	151,00 €

SLEUF AFDEKKINGEN | GIETIJZER

AQUA*

- + Zwarte dompellak
- + 2-voudige M12/A2 schroefverbinding met bevestigingsbeugel
- + Dikte roosterrand 5 mm



LENGTE	BREEDTE	HOOGTE	GEWICHT	INLOOP-OPENING	INLOOP-DIAMETER	CLASSIFICATIE EN 1433	PALLET	ARTIKEL-NUMMER	PRIJS PER STUK EXCL. BTW
500 mm	158 mm	5 mm	3,4 kg	SW 85/10 mm	312 cm ² /m	C 250	150 st.	012070 •	36,40 €

Op aanvraag ook KTL met poedercoating in RAL-kleuren verkrijgbaar. Prijzen op aanvraag.

SLEUFROOSTER | KLEMROOSTER | GEGALVANISEERD STAAL

AQUA*

- + Dikte roosterrand 3 mm



LENGTE	BREEDTE	HOOGTE	GEWICHT	INLOOP-OPENING	INLOOP-DIAMETER	CLASSIFICATIE EN 1433	PALLET	ARTIKEL-NUMMER	PRIJS PER STUK EXCL. BTW
500 mm	158 mm	3 mm	1,3 kg	SW 80/12 mm	334 cm ² /m	A 15	50 st.	012066 •	26,30 €
1000 mm	158 mm	3 mm	2,4 kg	SW 80/12 mm	334 cm ² /m	A 15	200 st.	012056 •	34,30 €

+ Dikte roosterrand 2 mm



LENGTE	BREEDTE	HOOGTE	GEWICHT	INLOOPENING	INLOOP-DIAMETER	CLASSIFICATIE EN 1433	PALLET	ARTIKEL-NUMMER	PRIJS PER STUK EXCL. BTW
500 mm	158 mm	2 mm	1,7 kg	MW 30/16 mm	800 cm ² /m	B 125	200 st.	012062 •	38,10 €
1000 mm	158 mm	2 mm	3,3 kg	MW 30/16 mm	800 cm ² /m	B 125	200 st.	012052 •	50,10 €
500 mm	158 mm	2 mm	1,7 kg	MW 30/10 mm	720 cm ² /m	B 125	100 st.	012063 •	42,90 €
1000 mm	158 mm	2 mm	3,4 kg	MW 30/10 mm	720 cm ² /m	B 125	200 st.	012053 •	57,00 €

Toebehoren BIRCOplus

Eenvoudig onderhoud – ideale installatie

EINDSCHIJVEN | GEGALVANISEERD STAAL

AQUA*

+ Met aangekoppelde afvoeraansluiting

OMSCHRIJVING	VOOR HOOGTE	BREEDTE	GEWICHT	ARTIKELNUMMER	PRIJS PER STUK excl. btw
Eindschijf, nr. 0/0 – 2	165 – 175 mm	160 mm	0,3 kg	012090 •	20,20 €
Eindschijf, nr. 3 – 6	175 – 195 mm	160 mm	0,3 kg	012091 •	20,20 €
Eindschijf met afvoer DN 110, nr. 0/0	165 mm	160 mm	0,6 kg	012045 •	30,70 €
Eindschijf met afvoer DN 110, nr. 5/0	190 mm	160 mm	0,7 kg	012046 •	30,70 €

BIRCOplus Afwateringsprestaties

De gotensystemen van BIRCO hebben uitstekende afwateringscapaciteiten. Naast de onderstaande tabel biedt BIRCO u ook een waterloopkundige berekening op maat voor uw project.

BIRCOplus

	AFWATERCAPACITEIT AAN HET GOOTEINDE	DIAMETERVLAK AAN HET GOOTEINDE
Goot nr. 0/0	6,10 l/sec	110,0 cm ²
Goot nr. 1	6,70 l/sec	115,0 cm ²
Goot nr. 2	7,00 l/sec	120,0 cm ²
Goot nr. 3	7,30 l/sec	125,0 cm ²
Goot nr. 4	7,60 l/sec	130,0 cm ²
Goot nr. 5	7,90 l/sec	135,0 cm ²
Goot nr. 5/0	7,50 l/sec	135,0 cm ²
Goot nr. 6	8,20 l/sec	140,0 cm ²

Deze tabel is uitsluitend indicatief, aangezien de resultaten afhankelijk zijn van de plaatselijke omstandigheden, dat wil zeggen het aantal afvoerbuizen, aantal gootlijnen, enzovoorts. Wij raden u daarom aan om door ons een waterloopkundige berekening te laten uitvoeren.

BIRCOslim® | NW 100



Het lichtgewicht met bijzondere sterktes

GOOTELEMENTEN MET OPSTUWBEVEILIGING | ZONDER INTERNE HELLING

AQUA*

- + C 40/50 beton van hoge kwaliteit
- + Stalen L-profielen met coating van zink, aluminium en magnesium (Magnelis® o. i. d.)
- + BIRCOhyperbool-bouwvorm
- + Veiligheidsnaad
- + Met verschuifbeveiliging van de afdekking

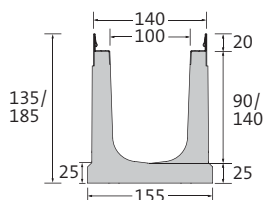

OMSCHRIJVING	LENGTE	BREEDTE BIJ L-PROFIEL/BODEM	TOTALE HOOGTE BIJ TAND EN GROEF	GEWICHT	CLASSIFICATIE EN 1433	PALLET	ARTIKELNUMMER	PRIJS PER STUK EXCL. BTW
Goot nr. 0/0	500 mm	140/155 mm	135/135 mm	11,5 kg	C 250	30 st.	4112031 •	59,00 €
Goot nr. 0/0	1000 mm	140/155 mm	135/135 mm	22,1 kg	C 250	30 st.	4112026 •	78,30 €
Goot nr. 0/0 met afvoer	1000 mm	140/155 mm	135/135 mm	20,0 kg	C 250	30 st.	4112023 •	93,80 €
Goot nr. 10/0	1000 mm	140/155 mm	185/185 mm	27,7 kg	C 250	20 st.	4112028 •	78,30 €

VLAKKE GOOT | ZONDER INTERNE HELLING

AQUA*

- + C 40/50 beton van hoge kwaliteit
- + Stalen L-profielen met coating van zink, aluminium en magnesium (Magnelis® o. i. d.)
- + BIRCOhyperbool-bouwvorm
- + Veiligheidsnaad
- + Met verschuifbeveiliging van de afdekking

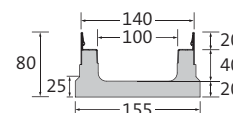

OMSCHRIJVING	LENGTE	BREEDTE BIJ L-PROFIEL/BODEM	TOTALE HOOGTE BIJ TAND EN GROEF	GEWICHT	CLASSIFICATIE	PALLET	ARTIKELNUMMER	PRIJS PER STUK EXCL. BTW
Bouwhoogte 80	1000 mm	140/155 mm	80/80 mm	12,9 kg	C 250	40 st.	4112030 •	78,30 €

LIJNZINKPUT | UIT 1 STUK

AQUA*

- + C 40/50 beton van hoge kwaliteit
- + Stalen L-profielen met coating van zink, aluminium en magnesium (Magnelis® o. i. d.)
- + 1- of 2-zijdige goot aansluiting tot nr. 10/0
- + Interne PP-stankafsluiter DN 110 voor KG- en KG-2000-buis aansluiting
- + KG-mof in beton voor DN 110-buis aansluiting
- + PP-bezinkselemmer
- + Met verschuifbeveiliging van de afdekking

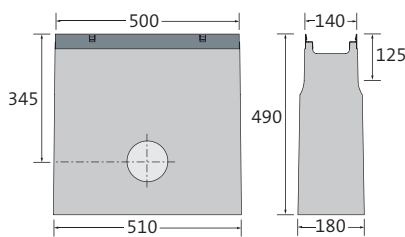

Afvoer in het midden



OMSCHRIJVING	LENGTE BIJ L-PROFIEL/BODEM	BREEDTE BIJ L-PROFIEL/BODEM	HOOGTE	GEWICHT	CLASSIFICATIE	PALLET	ARTIKELNUMMER	PRIJS PER STUK EXCL. BTW
Lijnzinkput	500/510 mm	140/180 mm	490 mm	53,3 kg	C 250	8 st.	4112035 •	177,10 €

• Op voorraad, * BIRCO Productgroep
Afmetingen en gewichten kunnen licht variëren.

ROOSTER MET DUBBELE SLEUF | GIETIJZER

AQUA*

- + Zwarte dompellak
- + 8-voudige klemming per meter
- + Antislipklasse R11/V10



LENGTE	BREEDTE	HOOGTE	GEWICHT	INLOOPENING	INLOOP-DIAMETER	CLASSIFICATIE EN 1433	PALLET	ARTIKELNUMMER	PRIJS PER STUK EXCL. BTW
500 mm	133 mm	20 mm	2,9 kg	2x SW 44/16 mm	440 cm ² /m	B 125	100 st.	4112070 •	31,70 €

Op aanvraag ook KTL met poedercoating in RAL-kleuren verkrijgbaar. Prijzen op aanvraag.

LANGSTAAFROOSTER | GIETIJZER

AQUA*

- + Zwarte dompellak
- + 8-voudige klemming per meter

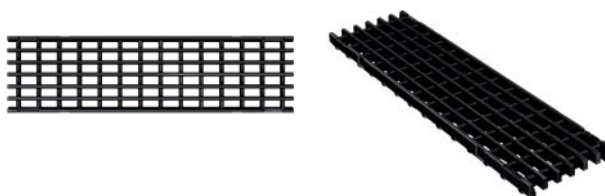

LENGTE	BREEDTE	HOOGTE	GEWICHT	INLOOPENING	INLOOP-DIAMETER	CLASSIFICATIE EN 1433	PALLET	ARTIKELNUMMER	PRIJS PER STUK EXCL. BTW
500 mm	133 mm	20 mm	3,7 kg	MW 29/14 mm	626 cm ² /m	C 250	100 st.	4112095 •	41,10 €

Op aanvraag ook KTL met poedercoating in RAL-kleuren verkrijgbaar. Prijzen op aanvraag.

MAZENROOSTER | THERMISCH VERZINKT STAAL

AQUA*

- + 8-voudige klemming per meter

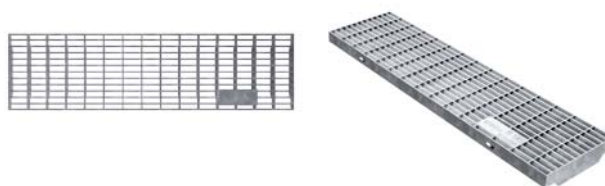

LENGTE	BREEDTE	HOOGTE	GEWICHT	INLOOPENING	INLOOP-DIAMETER	CLASSIFICATIE EN 1433	PALLET	ARTIKELNUMMER	PRIJS PER STUK EXCL. BTW
500 mm	133 mm	20 mm	1,2 kg	MW 30/10 mm	956 cm ² /m	B 125	100 st.	4112063 •	41,10 €
1000 mm	133 mm	20 mm	2,4 kg	MW 30/10 mm	976 cm ² /m	B 125	150 st.	4112053 •	57,90 €

BIRCOslim® | NW 150



Het lichtgewicht met bijzondere sterktes

GOOTELEMENTEN MET OPSTUWBEVEILIGING | ZONDER INTERNE HELLING

AQUA*

- + C 40/50 beton van hoge kwaliteit
- + Stalen L-profielen met coating van zink, aluminium en magnesium (Magnelis® o. i. d.)
- + BIRCOhyperbool-bouwworm
- + Veiligheidsnaad
- + Met verschuifbeveiliging van de afdekking

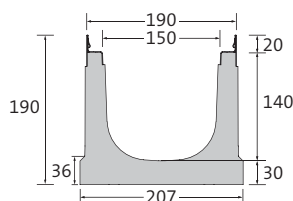

OMSCHRIJVING	LENGTE	BREEDTE BIJ L-PROFIEL/BODEM	TOTALE HOOGTE BIJ TAND EN GROEF	GEWICHT	CLASSIFICATIE EN 1433	PALLET	ARTIKEL-NUMMER	PRIJS PER STUK EXCL. BTW
Goot nr. 0/0	500 mm	190/207 mm	190/190 mm	18,1 kg	C 250	30 st.	4112131 •	76,10 €
Goot nr. 0/0	1000 mm	190/207 mm	190/190 mm	36,2 kg	C 250	15 st.	4112126 •	102,50 €
Goot nr. 0/0 met afvoer	1000 mm	190/207 mm	190/190 mm	34,0 kg	C 250	15 st.	4112123 •	148,40 €

LIJNZINKPUT | UIT 1 STUK

AQUA*

- + C 40/50 beton van hoge kwaliteit
- + Stalen L-profielen met coating van zink, aluminium en magnesium (Magnelis® o. i. d.)
- + 1- of 2-zijdige goot aansluiting tot nr. 10/0
- + KG-mof in beton voor DN 160-buis aansluiting
- + PP-bezinkselemmer
- + Met verschuifbeveiliging van de afdekking

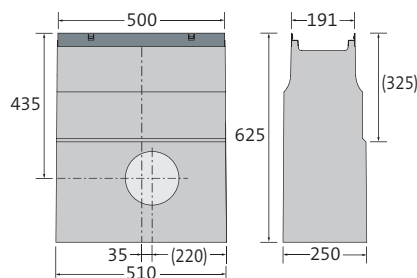

OMSCHRIJVING	LENGTE BIJ L-PROFIEL/BODEM	BREEDTE BIJ L-PROFIEL/BODEM	HOOGTE	GEWICHT	CLASSIFICATIE	PALLET	ARTIKELNUM-MER	PRIJS PER STUK EXCL. BTW
Lijnzinkput	500/510 mm	190/250 mm	625 mm	89,5 kg	C 250	6 st.	4112135 •	243,90 €

ROOSTER MET DUBBELE SLEUF | GIETIJZER

AQUA*

- + Zwarte dompellak
- + 8-voudige klemming per meter
- + Antislipklasse R11/V10



LENGTE	BREEDTE	HOOGTE	GEWICHT	INLOOPENING	INLOOP-DIAMETER	CLASSIFICATIE EN 1433	PALLET	ARTIKELNUMMER	PRIJS PER STUK EXCL. BTW
500 mm	183 mm	20 mm	4,2 kg	2x SW 66/16 mm	667 cm ² /m	B 125	100 st.	4112170 •	43,70 €

Op aanvraag ook KTL met poedercoating in RAL-kleuren verkrijgbaar. Prijzen op aanvraag.

LANGSTAAFROOSTER | GIETIJZER

AQUA*

- + Zwarte dompellak
- + 8-voudige klemming per meter

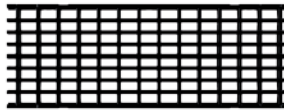

LENGTE	BREEDTE	HOOGTE	GEWICHT	INLOOPENING	INLOOP-DIAMETER	CLASSIFICATIE EN 1433	PALLET	ARTIKELNUMMER	PRIJS PER STUK EXCL. BTW
500 mm	183 mm	20 mm	5,5 kg	MW 29/14 mm	896 cm ² /m	C 250	100 st.	4112195 •	49,20 €

Op aanvraag ook KTL met poedercoating in RAL-kleuren verkrijgbaar. Prijzen op aanvraag.

MAZENROOSTER | THERMISCH VERZINKT STAAL

AQUA*

- + 8-voudige klemming per meter

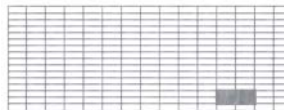

LENGTE	BREEDTE	HOOGTE	GEWICHT	INLOOPENING	INLOOP-DIAMETER	CLASSIFICATIE EN 1433	PALLET	ARTIKELNUMMER	PRIJS PER STUK EXCL. BTW
500 mm	183 mm	20 mm	2,8 kg	MW 30/10 mm	1305 cm ² /m	B 125	50 st.	4112163 •	77,50 €
1000 mm	183 mm	20 mm	5,5 kg	MW 30/10 mm	1325 cm ² /m	B 125	60 st.	4112153 •	104,90 €

• Op voorraad, * BIRCO Productgroep, SW = Sleufwijdte, MW = Maaswijdte
Afmetingen en gewichten kunnen licht variëren.

Toebehoren BIRCOslim®

Het lichtgewicht met bijzondere sterktes

EINDSCHIJF VOOR NW 100 | MET COATING VAN ZINK, ALUMINIUM EN MAGNESIUM (MAGNELIS® O. I. D.)

AQUA*

+ Met aangekoppelde afvoeraansluiting

OMSCHRIJVING	BREEDTE	VOOR BOUWHOOGTE	GEWICHT	ARTIKELNUMMER	PRIJS PER STUK EXCL. BTW
Eindschijf, nr. 0/0	140 mm	135 mm	0,3 kg	4112090 •	17,40 €
Eindschijf, nr. 10/0	140 mm	185 mm	0,4 kg	4112092 •	19,20 €
Eindschijf voor vlakke goot	140 mm	80 mm	0,2 kg	4112040 •	17,40 €
Eindschijf met afvoer DN 110, nr. 0/0	140 mm	80 mm	0,8 kg	4112045 •	26,60 €
Eindschijf met afvoer DN 110, nr. 10/0	140 mm	185 mm	0,7 kg	4112047 •	27,10 €

EINDSCHIJF VOOR NW 150 | MET COATING VAN ZINK, ALUMINIUM EN MAGNESIUM (MAGNELIS® O. I. D.)

AQUA*

+ Met aangekoppelde afvoeraansluiting

OMSCHRIJVING	BREEDTE	VOOR BOUWHOOGTE	GEWICHT	ARTIKELNUMMER	PRIJS PER STUK EXCL. BTW
Eindschijf, nr. 0/0	190 mm	190 mm	0,5 kg	4112190 •	24,30 €
Eindschijf met afvoer DN 110, nr. 10/0	190 mm	190 mm	0,8 kg	4112145 •	46,60 €

STANKAFSLUITER VOOR LIJN-ZINKPUTTEN | PP

TEC*

+ Stankafsluiter voor afvoer met KG-mof DN 160 voor 1-delige zinkputten

OMSCHRIJVING	GEWICHT	ARTIKELNUMMER	PRIJS PER STUK EXCL. BTW
Interne stankafsluiter DN 160 geschikt voor KG-buisaansluiting, 1-delig	0,2 kg	605002 •	11,80 €

STANKAFSLUITER VOOR AFWATERINGSGOOT MET VERTICALE BORING | PP

TEC*

OMSCHRIJVING	GEWICHT	ARTIKELNUMMER	PRIJS PER STUK EXCL. BTW
Stankafsluiter-Set voor verticale boring DN 110	0,35 kg	605017 •	40,40 €

BIRCOslim® Afwateringsprestaties

De gotensystemen van BIRCO hebben uitstekende afwateringscapaciteiten. Naast de onderstaande tabel biedt BIRCO u ook een waterloopkundige berekening op maat voor uw project.

BIRCOslim® NW 100

	AFWATERCAPACITEIT AAN HET GOOTEINDE	DIAMETERVLAK AAN HET GOOTEINDE
Nr. 0/0	4,16 l/sec	74,85 cm ²
Nr. 10/0	6,85 l/sec	123,38 cm ²

BIRCOslim® NW 150

	AFWATERCAPACITEIT AAN HET GOOTEINDE	DIAMETERVLAK AAN HET GOOTEINDE
Nr. 0/0	10,20 l/sec	183,55 cm ²

BIRCOslim® NW 100 VLAKKE GOOT

TOTALE HOOGTE	AFWATERCAPACITEIT AAN HET GOOTEINDE	DIAMETERVLAK AAN HET GOOTEINDE
80 mm	1,91 l/sec	34,31 cm ²

Deze tabel is uitsluitend indicatief, aangezien de resultaten afhankelijk zijn van de plaatselijke omstandigheden, dat wil zeggen het aantal afvoerbuizen, aantal gootlijnen, enzovoorts. Wij raden u daarom aan om door ons een waterloopkundige berekening te laten uitvoeren.

BIRCOLight® met stalen L-profiel | NW 100 AS



Moderne vormgeving – perfecte toepassing

GOOTELEMENTEN MET OPSTUWBEVEILIGING | ZONDER INTERNE HELLING

AQUA*

- + C 40/50 hoogwaardig beton
- + Thermisch verzinkt massief stalen L-profiel en Combi-knevel
- + Veiligheidsnaad

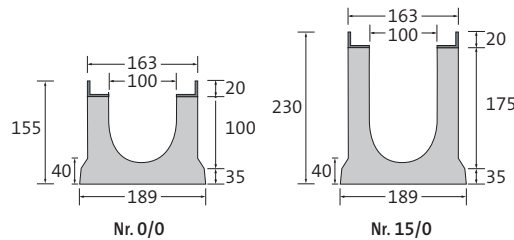

OMSCHRIJVING	LENGTE	BREEDTE BIJ L-PROFIEL/BODEM	TOTALE HOOGTE BIJ TAND EN GROEF	GEWICHT	CLASSIFICATIE EN 1433	PALLET	ARTIKELNUMMER	PRIJS PER STUK excl. btw
Goot nr. 0/0	500 mm	163/189 mm	155/155 mm	17,9 kg	E 600	32 st.	021031 •	76,50 €
Goot nr. 0/0	1000 mm	163/189 mm	155/155 mm	36,2 kg	E 600	24 st.	021026 •	102,10 €
Goot nr. 0/0 met afvoer DN 110	1000 mm	163/189 mm	155/155 mm	33,0 kg	E 600	24 st.	021033 •	122,30 €
Goot nr. 5/0	500 mm	163/189 mm	180/180 mm	19,9 kg	E 600	32 st.	021032 •	76,50 €
Goot nr. 5/0	1000 mm	163/189 mm	180/180 mm	39,7 kg	E 600	20 st.	021027 •	102,10 €
Goot nr. 10/0	1000 mm	163/189 mm	205/205 mm	42,7 kg	E 600	20 st.	021028 •	102,10 €
Goot nr. 15/0	1000 mm	163/189 mm	230/230 mm	45,7 kg	E 600	12 st.	021029 •	102,10 €

Als speciale uitvoering goot nr. 0/0 lengte 1000 mm ook met roestvrijstalen L-profiel (V2A, Combi-knevel niet in V2A). Prijzen op aanvraag.

GOOTELEMENTEN MET OPSTUWBEVEILIGING | 0,5 % INTERNE HELLING

AQUA*

- + C 40/50 hoogwaardig beton
- + Thermisch verzinkt massief stalen L-profiel en Combi-knevel
- + Veiligheidsnaad

OMSCHRIJVING	LENGTE	BREEDTE BIJ L-PROFIEL/BODEM	TOTALE HOOGTE BIJ TAND EN GROEF	GEWICHT	CLASSIFICATIE EN 1433	PALLET	ARTIKELNUMMER	PRIJS PER STUK excl. btw
Goot nr. 1	1000 mm	163/189 mm	155/160 mm	36,0 kg	E 600	20 st.	021001 •	102,10 €
Goot nr. 2	1000 mm	163/189 mm	160/165 mm	37,0 kg	E 600	20 st.	021002 •	102,10 €
Goot nr. 3	1000 mm	163/189 mm	165/170 mm	38,7 kg	E 600	20 st.	021003 •	102,10 €
Goot nr. 4	1000 mm	163/189 mm	170/175 mm	39,3 kg	E 600	20 st.	021004 •	102,10 €
Goot nr. 5	1000 mm	163/189 mm	175/180 mm	39,7 kg	E 600	20 st.	021005 •	102,10 €
Goot nr. 6	1000 mm	163/189 mm	180/185 mm	40,7 kg	E 600	20 st.	021006 •	102,10 €
Goot nr. 7	1000 mm	163/189 mm	185/190 mm	41,2 kg	E 600	20 st.	021007 •	102,10 €
Goot nr. 8	1000 mm	163/189 mm	190/195 mm	41,7 kg	E 600	20 st.	021008 •	102,10 €
Goot nr. 9	1000 mm	163/189 mm	195/200 mm	42,2 kg	E 600	20 st.	021009 •	102,10 €
Goot nr. 10	1000 mm	163/189 mm	200/205 mm	42,7 kg	E 600	20 st.	021010 •	102,10 €

• Op voorraad, * BIRCO Productgroep | Let op de aparte installatie voor de klassen D 400 en E 600.

Uitzondering op D 400: niet voor inbouw haaks op de rijbaan bij snelwegen en autowegen. | Afmetingen en gewichten kunnen licht variëren.

VLAKKE GOOT | ZONDER INTERNE HELLING

AQUA*

- + C 40/50 hoogwaardig beton
- + Thermisch verzinkt massief stalen L-profiel en Combi-knevel
- + Veiligheidsnaad

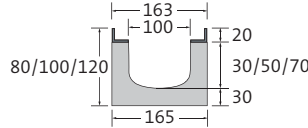

OMSCHRIJVING	LENGTE	BREEDTE BIJ L-PROFIEL/BODEM	TOTALE HOOGTE BIJ TAND EN GROEF	GEWICHT	CLASSIFICATIE	PALLET	ARTIKEL-NUMMER	PRIJS PER STUK excl. btw
Vlakke goot hoogte 80	1000 mm	163/165 mm	80/80 mm	20,2 kg	E 600	40 st.	031026 •	102,10 €
Vlakke goot hoogte 100	1000 mm	163/165 mm	100/100 mm	24,2 kg	E 600	40 st.	031027 •	102,10 €
Vlakke goot hoogte 120	1000 mm	163/165 mm	120/120 mm	25,7 kg	E 600	30 st.	031028 •	102,10 €

LIJN-ZINKPUT | 1-DELIG

AQUA*

- + C 40/50 hoogwaardig beton
- + 1- of 2-zijdige goot aansluiting tot nr. 15/0
- + Interne PP-stankafsluiter DN 110 voor KG en KG-2000 buisaansluiting
- + PP-bezinkselemmer
- + KG-mof in beton voor buisaansluiting DN 110
- + Thermisch verzinkt massief stalen L-profiel en Combi-knevel

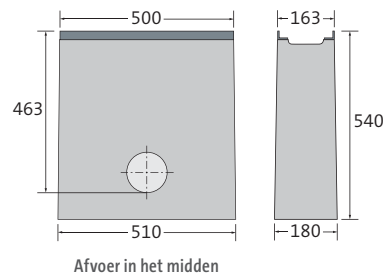

Afvoer in het midden

OMSCHRIJVING	LENGTE BIJ L-PROFIEL/BODEM	BREEDTE BIJ L-PROFIEL/BODEM	HOOGTE	GEWICHT	CLASSIFICATIE	PALLET	ARTIKEL-NUMMER	PRIJS PER STUK excl. btw
Lijn-zinkput	500/510 mm	163/180 mm	540 mm	61,4 kg	E 600	12 st.	021035 •	204,80 €

Als speciale uitvoering ook met roestvrijstalen L-profiel (V2A, Combi-knevel niet in V2A). Prijzen op aanvraag.

ROOSTER MET DUBBELE SLEUF | GIETIJZER

AQUA*

- + Zwarte dompellak
- + 2-voudige M12/A2 schroefverbinding per meter
- + Alternatief 2-voudige Easylock-bevestiging per meter
- + Antislipklasse R11/V10



LENGTE	BREEDTE	HOOGTE	GEWICHT	INLOOP-OPENING	INLOOP-DIAMETER	CLASSIFICATIE EN 1433	PALLET	ARTIKEL-NUMMER SCHROEFVERB.	ARTIKEL-NUMMER EASYLOCK	PRIJS PER STUK EXCL. BTW
500 mm	153 mm	20 mm	3,4 kg	2x SW 45/16 mm	444 cm ² /m	C 250	100 st.	0210721 •	0210721e •	39,90 €
500 mm	153 mm	20 mm	3,8 kg	2x SW 45/16 mm	444 cm ² /m	E 600	100 st.	0210751 •	0210751e •	48,80 €

Op aanvraag ook gegalvaniseerd of KTL met poedercoating in RAL-kleuren verkrijgbaar. Prijzen op aanvraag.

• Op voorraad, * BIRCO Productgroep, SW = Sleufwijdte | Let op de aparte installatie voor de klassen D 400 en E 600.

Uitzondering op D 400: niet voor inbouw haaks op de rijbaan bij snelwegen en autowegen. | Afmetingen en gewichten kunnen licht variëren.

SLEUFADFDEKINGEN | SMALLE SLEUFWIJDTE | GIETIJZER

AQUA*

- + Zwarte dompellak
- + 2-voudige M12/A2 schroefverbinding per meter
- + Alternatief 2-voudige Easylock-bevestiging per meter



LENGTE	BREEDTE	HOOGTE	GEWICHT	INLOOP-OPENING	INLOOP-DIAMETER	CLASSIFICATIE EN 1433	PALLET	ARTIKEL-NUMMER SCHROEFVERB.	ARTIKEL-NUMMER EASYLOCK	PRIJS PER STUK EXCL. BTW
500 mm	153 mm	20 mm	3,9 kg	SW 100/6 mm	260 cm ² /m	C 250	100 st.	021073 •	021073e •	48,30 €
500 mm	153 mm	20 mm	4,8 kg	SW 100/6 mm	260 cm ² /m	E 600	100 st.	021071 •	021071e •	65,60 €

Op aanvraag ook KTL met poedercoating in RAL-kleuren verkrijgbaar. Prijzen op aanvraag.

LANGSTAAFADFDEKING | GIETIJZER

AQUA*

- + Zwarte dompellak
- + 2-voudige M12/A2 schroefverbinding per meter
- + Alternatief 2-voudige Easylock-bevestiging per meter



Classificatie C 250



Classificatie E 600

LENGTE	BREEDTE	HOOGTE	GEWICHT	INLOOP-OPENING	INLOOP-DIAMETER	CLASSIFICATIE EN 1433	PALLET	ARTIKEL-NUMMER SCHROEFVERB.	ARTIKEL-NUMMER EASYLOCK	PRIJS PER STUK EXCL. BTW
500 mm	153 mm	20 mm	4,6 kg	MW 73/10 mm	716 cm ² /m	C 250	100 st.	021095 •	021095e •	48,30 €
500 mm	153 mm	20 mm	5,6 kg	MW 32/10 mm	614 cm ² /m	E 600	100 st.	021096 •	021096e •	65,60 €

Op aanvraag ook KTL met poedercoating in RAL-kleuren verkrijgbaar. Prijzen op aanvraag.

DESIGNADFDEKING "ELLIPSE" | GIETIJZER

AQUA*

- + Schwarz-tauchlackiert
- + 2-fach M12/A2-Verschraubung pro Meter
- + Alternativ 2-fach-Easylock-Befestigung pro Meter



LENGTE	BREEDTE	HOOGTE	GEWICHT	INLOOP-OPENING	INLOOP-DIAMETER	CLASSIFICATIE EN 1433	PALLET	ARTIKEL-NUMMER SCHROEFVERB.	ARTIKEL-NUMMER EASYLOCK	PRIJS PER STUK EXCL. BTW
500 mm	153 mm	20 mm	6,0 kg	-	417 cm ² /m	E 600	100 st.	021077 •	021077e •	74,50 €

Op aanvraag ook KTL met poedercoating in RAL-kleuren verkrijgbaar. Prijzen op aanvraag.

MAZENROOSTER | GIETIJZER

AQUA*

- + Zwarte dompellak
- + 2-voudige M12/A2 schroefverbinding per meter
- + Alternatief 2-voudige Easylock-bevestiging per meter



LENGTE	BREEDTE	HOOGTE	GEWICHT	INLOOP-OPENING	INLOOP-DIAMETER	CLASSIFICATIE EN 1433	PALLET	ARTIKEL-NUMMER SCHROEFVERB.	ARTIKEL-NUMMER EASYLOCK	PRIJS PER STUK EXCL. BTW
500 mm	153 mm	20 mm	3,7 kg	MW 20/30 mm	815 cm ² /m	C 250	100 st.	021085 •	021085e •	48,30 €

Op aanvraag ook gegalvaniseerd of KTL met poedercoating in RAL-kleuren verkrijgbaar. Prijzen op aanvraag.

LANGSTAAFROOSTER | KAM | THERMISCH VERZINKT STAAL

AQUA*

- + 2-voudige M8/A2 schroefverbinding per meter



Classificatie A 15

Classificatie C 250

LENGTE	BREEDTE	HOOGTE	GEWICHT	INLOOP-OPENING	INLOOP-DIAMETER	CLASSIFICATIE EN 1433	PALLET	ARTIKELNUMMER	PRIJS PER STUK EXCL. BTW
500 mm	153 mm	20 mm	2,1 kg	MW 185/12 mm	1170 cm ² /m	A 15	25 st.	0210871 •	166,40 €
1000 mm	153 mm	20 mm	3,9 kg	MW 225/12 mm	1190 cm ² /m	A 15	100 st.	0210861 •	227,90 €
500 mm	153 mm	20 mm	3,0 kg	MW 72/11 mm	984 cm ² /m	C 250	25 st.	0210981 •	229,40 €
1000 mm	153 mm	20 mm	6,0 kg	MW 72/11 mm	987 cm ² /m	C 250	100 st.	0210971 •	407,40 €

SLEUFROOSTER | STRIP GEGALVANISEERD STAAL

AQUA*

- + 2-voudige M12/A2 schroefverbinding per meter
- + Alternatief 2-voudige Easylock-bevestiging per meter (alleen gegalvaniseerd)



LENGTE	BREEDTE	HOOGTE	GEWICHT	INLOOP-OPENING	INLOOP-DIAMETER	CLASSIFICATIE EN 1433	PALLET	ARTIKEL-NUMMER SCHROEFVERB.	ARTIKEL-NUMMER EASYLOCK	PRIJS PER STUK EXCL. BTW
500 mm	153 mm	20 mm	1,3 kg	SW 80/12 mm	334 cm ² /m	A 15	100 st.	021066 •	021066e •	26,80 €
1000 mm	153 mm	20 mm	2,7 kg	SW 80/12 mm	334 cm ² /m	A 15	50 st.	021056 •	021056e •	39,70 €
500 mm	153 mm	20 mm	2,6 kg	SW 80/12 mm	334 cm ² /m	C 250	100 st.	021068 •	021068e •	69,70 €
1000 mm	153 mm	20 mm	5,4 kg	SW 80/12 mm	334 cm ² /m	C 250	50 st.	021058 •	021058e •	102,30 €

• Op voorraad, * BIRCO Productgroep, MW = Maaswijdte, SW = Sleufwijdte | Let op de aparte installatie voor de klassen D 400 en E 600.
Uitzondering op D 400: niet voor inbouw haaks op de rijbaan bij snelwegen en autowegen. | Afmetingen en gewichten kunnen licht variëren.

MAZENROOSTER | THERMISCH VERZINKT STAAL

AQUA*

- + 2-voudige M12/A2 schroefverbinding per meter
- + Alternatief 2-voudige Easylock-bevestiging per meter
- + Antislipklasse R10/V10

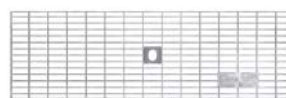

LENGTE	BREEDTE	HOOGTE	GEWICHT	INLOOP-OPENING	INLOOP-DIAMETER	CLASSIFICATIE EN 1433	PALLET	ARTIKEL-NUMMER SCHROEFVERB.	ARTIKEL-NUMMER EASYLOCK	PRIJS PER STUK EXCL. BTW
500 mm	153 mm	20 mm	1,9 kg	MW 30/10 mm	1074 cm ² /m	B 125	150 st.	0210941fr •	0210941fre •	48,30 €
1000 mm	153 mm	20 mm	3,8 kg	MW 30/10 mm	1093 cm ² /m	B 125	150 st.	0210931fr •	0210931fre •	64,60 €
500 mm	153 mm	20 mm	2,4 kg	MW 30/10 mm	1055 cm ² /m	C 250	150 st.	0210631fr •	0210631fre •	66,10 €
1000 mm	153 mm	20 mm	4,9 kg	MW 30/10 mm	1074 cm ² /m	C 250	150 st.	0210531fr •	0210531fre •	87,80 €

Op verzoek ook in roestvrij staal (V2A, zonder Easylock). Prijzen op aanvraag.

MAZENROOSTER ANTISLIPLASSE R11/V10 | THERMISCH VERZINKT STAAL

AQUA*

- + 2-voudige M12/A2 schroefverbinding per meter
- + Alternatief 2-voudige Easylock-bevestiging per meter
- + Antislipklasse R11/V10

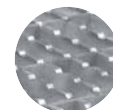

LENGTE	BREEDTE	HOOGTE	GEWICHT	INLOOP-OPENING	INLOOP-DIAMETER	CLASSIFICATIE EN 1433	PALLET	ARTIKELNUMMER SCHROEFVERB.	ARTIKELNUMMER EASYLOCK	PRIJS PER STUK EXCL. BTW
500 mm	153 mm	20 mm	2,1 kg	MW 30/10 mm	1051 cm ² /m	B 125	50 st.	021094fr11 •	021094fr11e •	72,10 €
1000 mm	153 mm	20 mm	3,9 kg	MW 30/10 mm	1051 cm ² /m	B 125	150 st.	021093fr11 •	021093fr11e •	96,00 €
500 mm	153 mm	20 mm	2,4 kg	MW 30/10 mm	1051 cm ² /m	C 250	50 st.	021063fr11 •	021063fr11e •	102,90 €
1000 mm	153 mm	20 mm	4,7 kg	MW 30/10 mm	1051 cm ² /m	C 250	50 st.	021053fr11 •	021053fr11e •	135,00 €

BIRCOLight® met stalen L-profiel | NW 150 AS



Moderne vormgeving – perfecte toepassing

GOOTELEMENTEN MET OPSTUWBEVEILIGING | ZONDER INTERNE HELLING

AQUA*

- + C 40/50 hoogwaardig beton
- + Thermisch verzinkt massief stalen L-profiel en Combi-knevel
- + Veiligheidsnaad

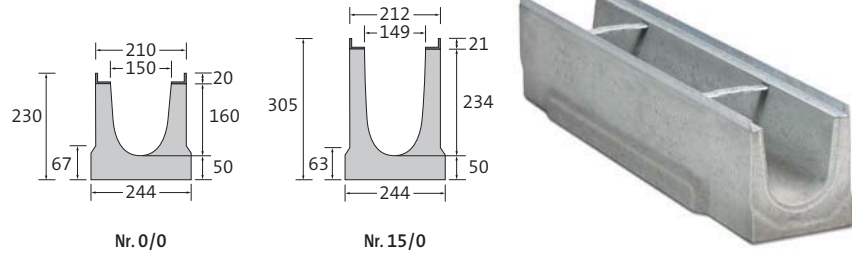

OMSCHRIJVING	LENGTE	BREEDTE BIJ L-PROFIEL/BODEM	TOTALE HOOGTE BIJ TAND EN GROEF	GEWICHT	CLASSIFICATIE EN 1433	PALLET	ARTIKEL-NUMMER	PRIJS PER STUK excl. btw
Goot nr. 0/0	500 mm	210/244 mm	230/230 mm	31,2 kg	E 600	24 st.	021131 •	90,40 €
Goot nr. 0/0	1000 mm	210/244 mm	230/230 mm	62,2 kg	E 600	12 st.	021126 •	120,50 €
Goot nr. 0/0 met afvoer DN 160	1000 mm	210/244 mm	230/230 mm	62,0 kg	E 600	12 st.	021132 •	153,60 €
Goot nr. 5/0	1000 mm	210/244 mm	255/255 mm	66,2 kg	E 600	12 st.	021127 •	120,50 €
Goot nr. 10/0	1000 mm	210/244 mm	280/280 mm	70,2 kg	E 600	12 st.	021128 •	120,50 €
Goot nr. 15/0	1000 mm	210/244 mm	305/305 mm	73,3 kg	E 600	12 st.	021129 •	120,50 €

Als speciale uitvoering goot nr. 0/0 lengte 1000 mm ook met roestvrijstalen L-profiel (V2A, Combi-knevel niet in V2A). Prijzen op aanvraag.

GOOTELEMENTEN MET OPSTUWBEVEILIGING | 0,5 % INTERNE HELLING

AQUA*

- + C 40/50 hoogwaardig beton
- + Thermisch verzinkt massief stalen L-profiel en Combi-knevel
- + Veiligheidsnaad

OMSCHRIJVING	LENGTE	BREEDTE BIJ L-PROFIEL/BODEM	TOTALE HOOGTE BIJ TAND EN GROEF	GEWICHT	CLASSIFICATIE EN 1433	PALLET	ARTIKELNUMMER	PRIJS PER STUK excl. btw
Goot nr. 1	1000 mm	210/244 mm	230/235 mm	63,2 kg	E 600	12 st.	021101 •	120,50 €
Goot nr. 2	1000 mm	210/244 mm	235/240 mm	64,1 kg	E 600	12 st.	021102 •	120,50 €
Goot nr. 3	1000 mm	210/244 mm	240/245 mm	64,7 kg	E 600	12 st.	021103 •	120,50 €
Goot nr. 4	1000 mm	210/244 mm	245/250 mm	65,2 kg	E 600	12 st.	021104 •	120,50 €
Goot nr. 5	1000 mm	210/244 mm	250/255 mm	65,7 kg	E 600	12 st.	021105 •	120,50 €
Goot nr. 6	1000 mm	210/244 mm	255/260 mm	66,7 kg	E 600	12 st.	021106 •	120,50 €
Goot nr. 7	1000 mm	210/244 mm	260/265 mm	67,2 kg	E 600	12 st.	021107 •	120,50 €
Goot nr. 8	1000 mm	210/244 mm	265/270 mm	68,2 kg	E 600	12 st.	021108 •	120,50 €
Goot nr. 9	1000 mm	210/244 mm	270/275 mm	68,7 kg	E 600	12 st.	021109 •	120,50 €
Goot nr. 10	1000 mm	210/244 mm	275/280 mm	69,7 kg	E 600	12 st.	021110 •	120,50 €

• Op voorraad, * BIRCO Productgroep | Let op de aparte installatie voor de klassen D 400 en E 600.

Uitzondering op D 400: niet voor inbouw haaks op de rijbaan bij snelwegen en autowegen. | Afmetingen en gewichten kunnen licht variëren.

LIJN-ZINKPUT MET OPSTUWBEVEILIGING | 1-DELIG

AQUA*

- + C 40/50 hoogwaardig beton
- + 1- of 2-zijdige goot aansluiting tot nr. 15/0
- + PP-bezinkselemmer
- + KG-mof in beton voor buisaansluiting DN 160 zonder stankafsluiter
- + Thermisch verzinkt massief stalen L-profiel en Combi-knevel

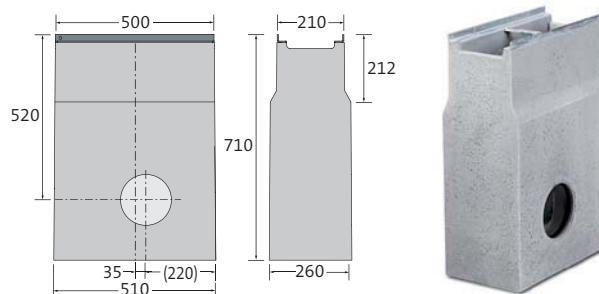

OMSCHRIJVING	LENGTE BIJ L-PROFIEL/BODEM	BREEDTE BIJ L-PROFIEL/BODEM	HOOGTE	GEWICHT	CLASSIFICATIE	PALLET	ARTIKELNUMMER	PRIJS PER STUK excl. btw
Avaloir en ligne	500/510 mm	210/260 mm	710 mm	110,6 kg	E 600	8 st.	021135 •	291,70 €

Als speciale uitvoering ook met roestvrijstalen L-profiel (V2A, Combi-knevel niet in V2A). Prijzen op aanvraag.

ROOSTER MET DUBBELE SLEUF | GIETIJZER

AQUA*

- + Zwarte dompellak
- + 2-voudige M12/A2 schroefverbinding per meter
- + Alternatief 2-voudige Easylock-bevestiging per meter
- + Antislipklasse R11/V10



LENGTE	BREEDTE	HOOGTE	GEWICHT	INLOOP-OPENING	INLOOP-DIAMETER	CLASSIFICATIE EN 1433	PALLET	ARTIKEL-NUMMER SCHROEFVERB.	ARTIKEL-NUMMER EASYLOCK	PRIJS PER STUK EXCL. BTW
500 mm	200 mm	20 mm	4,6 kg	2x SW 70/16 mm	706 cm ² /m	C 250	100 st.	0211721 •	0211721e •	56,60 €
500 mm	200 mm	20 mm	6,3 kg	2x SW 70/16 mm	706 cm ² /m	E 600	100 st.	0211751 •	0211751e •	67,50 €

Op aanvraag ook gegalvaniseerd of KTL met poedercoating in RAL-kleuren verkrijgbaar. Prijzen op aanvraag.

MAZENROOSTER | GIETIJZER

AQUA*

- + Zwarte dompellak
- + 2-voudige M12/A2 schroefverbinding per meter
- + 2-voudige Easylock-bevestiging per meter (alternatief)



LENGTE	BREEDTE	HOOGTE	GEWICHT	INLOOP-OPENING	INLOOP-DIAMETER	CLASSIFICATIE EN 1433	PALLET	ARTIKEL-NUMMER SCHROEFVERB.	ARTIKEL-NUMMER EASYLOCK	PRIJS PER STUK EXCL. BTW
500 mm	200 mm	20 mm	5,7 kg	MW 20/30 mm	920 cm ² /m	C 250	100 st.	021185 •	021185e •	56,70 €
500 mm	200 mm	20 mm	6,5 kg	MW 20/30 mm	920 cm ² /m	E 600	100 st.	021186 •	021186e •	67,50 €

Op aanvraag ook gegalvaniseerd of KTL met poedercoating in RAL-kleuren verkrijgbaar. Prijzen op aanvraag.

LANGSTAAFDEKKING | GIETIJZER

AQUA*

- + Zwarte dompellak
- + 2-voudige M12/A2 schroefverbinding per meter
- + Alternatief 2-voudige Easylock-bevestiging per meter

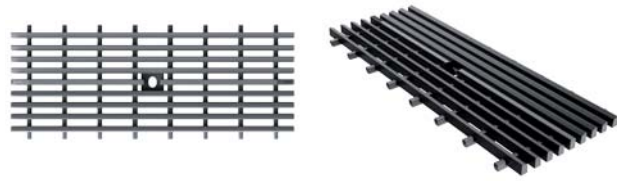

LENGTE	BREEDTE	HOOGTE	GEWICHT	INLOOP-OPENING	INLOOP-DIAMETER	CLASSIFICATIE EN 1433	PALLET	ARTIKEL-NUMMER SCHROEFVERB.	ARTIKEL-NUMMER EASYLOCK	PRIJS PER STUK EXCL. BTW
500 mm	200 mm	20 mm	5,8 kg	MW 53/10 mm	900 cm ² /m	C 250	100 st.	021184 •	021184e •	63,60 €

Op aanvraag ook KTL met poedercoating in RAL-kleuren verkrijgbaar. Prijzen op aanvraag.

MAZENROOSTER | THERMISCH VERZINKT STAAL

AQUA*

- + 2-voudige M12/A2 schroefverbinding per meter
- + 2-voudige Easylock-bevestiging per meter (alternatief)
- + Antisliplklasse R10/V10

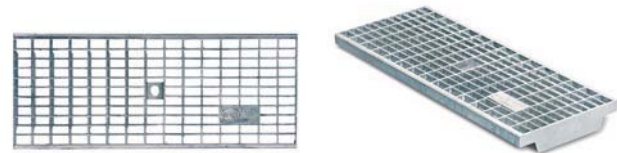

LENGTE	BREEDTE	HOOGTE	GEWICHT	INLOOP-OPENING	INLOOP-DIAMETER	CLASSIFICATIE EN 1433	PALLET	ARTIKEL-NUMMER SCHROEFVERB.	ARTIKEL-NUMMER EASYLOCK	PRIJS PER STUK EXCL. BTW
500 mm	200 mm	20 mm	3,0 kg	MW 30/10 mm	1428 cm ² /m	B 125	50 st.	021194fr •	021194fre •	107,40 €
1000 mm	200 mm	20 mm	6,1 kg	MW 30/10 mm	1448 cm ² /m	B 125	50 st.	021193fr •	021193fre •	126,60 €
500 mm	200 mm	20 mm	3,9 kg	MW 30/10 mm	1379 cm ² /m	C 250	50 st.	021163fr •	021163fre •	120,80 €
1000 mm	200 mm	20 mm	7,8 kg	MW 30/10 mm	1400 cm ² /m	C 250	50 st.	021153fr •	021153fre •	178,80 €

Op verzoek ook in roestvrij staal (V2A, zonder Easylock). Prijzen op aanvraag.

LANGSTAAFROOSTER | KAM | THERMISCH VERZINKT STAAL

AQUA*

- + 2-voudige M8/A2 schroefverbinding per meter

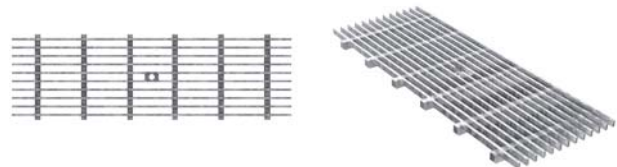

LENGTE	BREEDTE	HOOGTE	GEWICHT	INLOOP-OPENING	INLOOP-DIAMETER	CLASSIFICATIE EN 1433	PALLET	ARTIKELNUMMER	PRIJS PER STUK EXCL. BTW
500 mm	200 mm	20 mm	4,9 kg	MW 72/11 mm	1285 cm ² /m	C 250	25 st.	0211981 •	285,20 €
1000 mm	200 mm	20 mm	9,6 kg	MW 72/11 mm	1288 cm ² /m	C 250	100 st.	0211971 •	520,30 €

i Opstuwbeveiliging | Vast in de grond verankerd

- + De opstuwbeveiliging van de BIRCO AS productfamilie integreert het afwateringselement in de aangrenzende onderconstructie. Mits deze op de juiste manier wordt gelegd, is het vrijwel onmogelijk dat de vloer los komt van de onderconstructie.

• Op voorraad, * BIRCO Productgroep, MW = Maaswijdte

Uitzondering op D 400: niet voor inbouw haaks op de rijbaan bij snelwegen en autowegen. | Afmetingen en gewichten kunnen licht variëren.

Toebehoren BIRCOLight® met stalen L-profiel

Moderne vormgeving – perfecte toepassing

EINDSCHIJF VOOR NW 100 AS | GEGALVANISEERD STAAL

AQUA*

+ Met aangekoppelde afvoeraansluiting

OMSCHRIJVING	BREEDTE	VOOR HOOGTE	GEWICHT	ARTIKELNUMMER	PRIJS PER STUK excl. btw
Eindschijf nr. 0/0 – 4	160 mm	155 – 175 mm	0,3 kg	021080 •	20,20 €
Eindschijf nr. 5 – 8	160 mm	175 – 195 mm	0,3 kg	021081 •	20,20 €
Eindschijf nr. 9 – 10	160 mm	195 – 215 mm	0,4 kg	021082 •	20,20 €
Eindschijf nr. 15/0	160 mm	230 mm	0,5 kg	021083 •	20,20 €
Eindschijf voor vlakke goot, hoogte 80	160 mm	80 mm	0,1 kg	031040 •	20,20 €
Eindschijf voor vlakke goot, hoogte 100	160 mm	100 mm	0,2 kg	031041 •	20,20 €
Eindschijf voor vlakke goot, hoogte 120	160 mm	120 mm	0,2 kg	031042 •	20,20 €
Eindschijf met afvoer DN 110, nr. 0/0	160 mm	155 mm	0,6 kg	021045 •	30,70 €
Eindschijf met afvoer DN 110, nr. 5/0	160 mm	180 mm	0,7 kg	021046 •	30,70 €
Eindschijf met afvoer DN 110, nr. 10/0	160 mm	205 mm	0,7 kg	021047 •	30,70 €
Eindschijf met afvoer DN 110, nr. 15/0	160 mm	230 mm	0,8 kg	021048 •	30,70 €

Eindschijf nr. 0/0 op aanvraag ook verkrijgbaar in roestvrij staal (V2A). Prijzen op aanvraag.

EINDSCHIJF VOOR NW 150 AS | GEGALVANISEERD STAAL

AQUA*

+ Met aangekoppelde afvoeraansluiting

OMSCHRIJVING	BREEDTE	VOOR HOOGTE	GEWICHT	ARTIKELNUMMER	PRIJS PER STUK excl. btw
Eindschijf nr. 0/0 – 4	210 mm	230 – 250 mm	0,6 kg	021140 •	27,00 €
Eindschijf nr. 5/0 – 8	210 mm	250 – 270 mm	0,7 kg	021141 •	27,00 €
Eindschijf nr. 9 – 10	210 mm	270 – 280 mm	0,8 kg	021142 •	27,00 €
Eindschijf nr. 15/0	210 mm	305 mm	0,8 kg	021143 •	27,00 €
Eindschijf met afvoer DN 160, nr. 0/0	210 mm	230 mm	0,9 kg	021145 •	54,80 €
Eindschijf met afvoer DN 160, nr. 5/0	210 mm	255 mm	1,0 kg	021146 •	54,80 €
Eindschijf met afvoer DN 160, nr. 10/0	210 mm	280 mm	1,1 kg	021147 •	54,80 €
Eindschijf met afvoer DN 160, nr. 15/0	210 mm	305 mm	1,1 kg	021149 •	54,80 €

Eindschijf nr. 0/0 op aanvraag ook verkrijgbaar in roestvrij staal (V2A). Prijzen op aanvraag.

BEZINKSELEMMER VOOR AFWATERINGSKANALEN MET VERTICALE BORING | GEGALVANISEERD STAAL

TEC*

OMSCHRIJVING	GEWICHT	ARTIKELNUMMER	PRIJS PER STUK excl. btw
Voor goot NW 100 AS met verticaal gat DN 110	0,4 kg	603011 •	108,30 €
Voor goot NW 150 AS met verticaal gat DN 160	0,8 kg	603046 •	127,80 €
Voor vlakke goot NW 100 AS met verticaal gat DN 110	0,2 kg	603014 •	90,50 €

Plus afvoergat, zie vanaf pagina 184

STANKAFSLUITER VOOR LIJN-ZINKPUTTEN | PP

TEC*

+ Stankafsluiter voor afvoer met KG-mof DN 160 voor 1-delige zinkputten

OMSCHRIJVING	GEWICHT	ARTIKELNUMMER	PRIJS PER STUK excl. btw
Interne stankafsluiter DN 160 geschikt voor KG-buisaansluiting, 1-delig	0,2 kg	605002 •	11,80 €

BIRCOLight® met stalen L-profiel Afwateringsprestaties

De gotensystemen van BIRCO hebben uitstekende afwateringscapaciteiten. Naast de onderstaande tabel biedt BIRCO u ook een waterloopkundige berekening op maat voor uw project.

BIRCOLight® MET STALEN L-PROFIEL NW 100 AS

	AFWATERCAPACITEIT AAN HET GOOTEINDE	DIAMETERVLAK AAN HET GOOTEINDE
Goot nr. 0/0	4,96 l/sec	89,0 cm ²
Goot nr. 1	5,55 l/sec	94,0 cm ²
Goot nr. 2	5,85 l/sec	99,0 cm ²
Goot nr. 3	6,14 l/sec	104,0 cm ²
Goot nr. 4	6,44 l/sec	109,0 cm ²
Goot nr. 5	6,73 l/sec	114,0 cm ²
Goot nr. 5/0	6,35 l/sec	114,0 cm ²
Goot nr. 6	7,03 l/sec	119,0 cm ²
Goot nr. 7	7,32 l/sec	124,0 cm ²
Goot nr. 8	7,62 l/sec	129,0 cm ²
Goot nr. 9	7,91 l/sec	134,0 cm ²
Goot nr. 10	8,21 l/sec	139,0 cm ²
Goot nr. 10/0	7,74 l/sec	139,0 cm ²
Goot nr. 15/0	9,13 l/sec	164,0 cm ²

BIRCOLight® MET STALEN L-PROFIEL NW 150 AS

	AFWATERCAPACITEIT AAN HET GOOTEINDE	DIAMETERVLAK AAN HET GOOTEINDE
Goot nr. 0/0	10,20 l/sec	183,6 cm ²
Goot nr. 1	11,25 l/sec	191,0 cm ²
Goot nr. 2	11,70 l/sec	198,5 cm ²
Goot nr. 3	12,13 l/sec	205,9 cm ²
Goot nr. 4	12,57 l/sec	213,4 cm ²
Goot nr. 5	13,01 l/sec	220,8 cm ²
Goot nr. 5/0	12,27 l/sec	220,8 cm ²
Goot nr. 6	13,45 l/sec	228,3 cm ²
Goot nr. 7	13,89 l/sec	235,7 cm ²
Goot nr. 8	14,33 l/sec	243,2 cm ²
Goot nr. 9	14,77 l/sec	250,7 cm ²
Goot nr. 10	15,21 l/sec	258,1 cm ²
Goot nr. 10/0	14,34 l/sec	258,1 cm ²
Goot nr. 15/0	16,99 l/sec	299,3 cm ²

BIRCOLight® MET STALEN L-PROFIEL NW 100 AS VLAKE GOOT

HOOGTE	AFWATERCAPACITEIT AAN HET GOOTEINDE	DIAMETERVLAK AAN HET GOOTEINDE
80 mm	1,19 l/sec	21,5 cm ²
100 mm	2,30 l/sec	41,4 cm ²
120 mm	3,41 l/sec	61,4 cm ²

Deze tabel is uitsluitend indicatief, aangezien de resultaten afhankelijk zijn van de plaatselijke omstandigheden, dat wil zeggen het aantal afvoerbuizen, aantal gootlijnen, enzovoorts. Wij raden u daarom aan om door ons een waterloopkundige berekening te laten uitvoeren.



Moderniteit gecombineerd met betrouwbare afvoer.

BIRCOLight® met gietijzeren L-profiel | NW 100

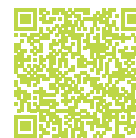

Nieuw ontwerp – bewezen kwaliteit

GOOTELEMENTEN MET OPSTUWBEVEILIGING | ZONDER INTERNE HELLING

AQUA*

- + C 40/50 hoogwaardig beton
- + Massief gietijzeren L-profiel met KTL coating
- + Met verschuifbeveiliging van de afdekking
- + Veiligheidsnaad

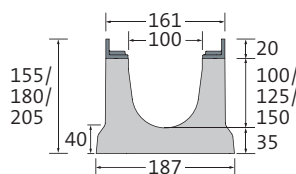

OMSCHRIJVING	LENGTE	BREEDTE BIJ L-PROFIEL/BODEM	HOOGTE BIJ GROEF/TAND	GEWICHT	CLASSIFICATIE EN 1433	PALLET	ARTIKEL-NUMMER	PRIJS PER STUK excl. btw
Goot nr. 0/0	500 mm	161/187 mm	155/155 mm	17,9 kg	E 600	32 st.	217031 •	84,70 €
Goot nr. 0/0	1000 mm	161/187 mm	155/155 mm	35,6 kg	E 600	24 st.	217026 •	112,80 €
Goot nr. 0/0 met afvoer DN 110	1000 mm	161/187 mm	155/155 mm	34,8 kg	E 600	24 st.	217033 •	127,80 €
Goot nr. 5/0	1000 mm	161/187 mm	180/180 mm	39,2 kg	E 600	20 st.	217027 •	112,80 €
Goot nr. 10/0	1000 mm	161/187 mm	205/205 mm	42,8 kg	E 600	20 st.	217028 •	112,80 €

LIJN-ZINKPUT | 1-DELIG

AQUA*

- + C 40/50 hoogwaardig beton
- + Massief gietijzeren L-profiel met KTL coating
- + 1- of 2-zijdige gootansluiting tot nr. 10/0
- + PP-bezinkselemmer
- + KG-mof in beton voor buisaansluiting DN 110
- + Interne PP-stankafsluiter DN 110 voor KG en KG-2000 buisaansluiting
- + Met verschuifbeveiliging van de afdekking

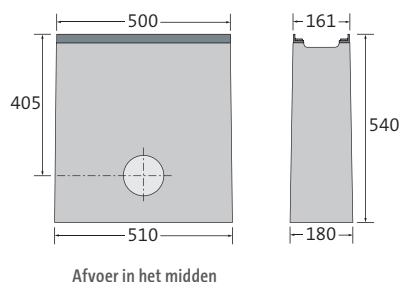

OMSCHRIJVING	LENGTE BIJ L-PROFIEL/BODEM	BREEDTE BIJ L-PROFIEL/BODEM	HOOGTE	GEWICHT	CLASSIFICATIE	PALLET	ARTIKEL-NUMMER	PRIJS PER STUK excl. btw
Lijn-zinkput	500/510 mm	161/180 mm	540 mm	62,6 kg	E 600	12 st.	217035 •	229,80 €

ROOSTER MET DUBBELE SLEUF | GIETIJZER

AQUA*

- + Zwarte dompellak
- + 4-voudige M8/A2 schroefverbinding per meter
- + Met verschuifbeveiliging
- + Antisliplklasse R11/V10



LENGTE	BREEDTE	HOOGTE	GEWICHT	INLOOPOPENING	INLOOP-DIAMETER	CLASSIFICATIE EN 1433	PALLET	ARTIKELNUMMER	PRIJS PER STUK excl. btw
500 mm	153 mm	20 mm	3,3 kg	2x SW 43/16 mm	428 cm ² /m	C 250	100 st.	217072 •	39,90 €
500 mm	153 mm	20 mm	4,1 kg	2x SW 43/16 mm	428 cm ² /m	E 600	100 st.	217075 •	62,80 €

Op aanvraag ook gegalvaniseerd of KTL met poedercoating in RAL-kleuren verkrijgbaar. Prijzen op aanvraag.

LANGSTAAFROOSTER | GIETIJZER

AQUA*

- + Zwarte dompellak
- + 4-voudige M8/A2 schroefverbinding per meter
- + Met verschuifbeveiliging

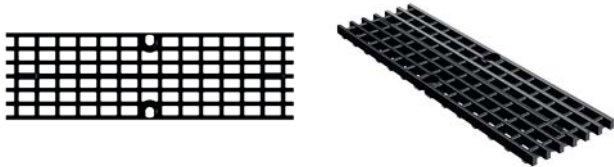

LENGTE	BREEDTE	HOOGTE	GEWICHT	INLOOPOPENING	INLOOP-DIAMETER	CLASSIFICATIE EN 1433	PALLET	ARTIKELNUMMER	PRIJS PER STUK excl. btw
500 mm	153 mm	20 mm	4,0 kg	MW 28/17 mm	699 cm ² /m	D 400	100 st.	217096 •	49,40 €

Op aanvraag ook gegalvaniseerd of KTL met poedercoating in RAL-kleuren verkrijgbaar. Prijzen op aanvraag.

BIRCOLight® met gietijzeren L-profiel | NW 150



Nieuw ontwerp – bewezen kwaliteit

GOOTELEMENTEN MET OPSTUWBEVEILIGING | ZONDER INTERNE HELLING

AQUA*

- + C 40/50 hoogwaardig beton
- + Massief gietijzeren L-profiel met KTL coating
- + Met verschuifbeveiliging van de afdekking
- + Veiligheidsnaad

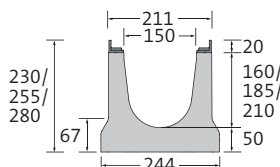

OMSCHRIJVING	LENGTE	BREEDTE BIJ L-PROFIEL/BODEM	HOOGTE BIJ GROEF/TAND	GEWICHT	CLASSIFICATIE EN 1433	PALLET	ARTIKEL-NUMMER	PRIJS PER STUK excl. btw
Goot nr. 0/0	500 mm	211/244 mm	230/230 mm	31,7 kg	E 600	24 st.	217131 •	97,60 €
Goot nr. 0/0	1000 mm	211/244 mm	230/230 mm	63,4 kg	E 600	12 st.	217126 •	131,00 €
Goot nr. 0/0 met afvoer DN 160	1000 mm	211/244 mm	230/230 mm	62,2 kg	E 600	12 st.	217133 •	149,70 €
Goot nr. 5/0	1000 mm	211/244 mm	255/255 mm	67,1 kg	E 600	12 st.	217127 •	131,00 €
Goot nr. 10/0	1000 mm	211/244 mm	280/280 mm	70,8 kg	E 600	12 st.	217128 •	131,00 €

LIJN-ZINKPUT MET OPSTUWBEVEILIGING | 1-DELIG

AQUA*

- + C 40/50 hoogwaardig beton
- + Massief gietijzeren L-profiel met KTL coating
- + 1- of 2-zijdige gootansluiting tot nr. 10/0
- + PP-bezinkselemmer
- + KG-mof in beton voor buisaansluiting DN 160
- + Met verschuifbeveiliging van de afdekking

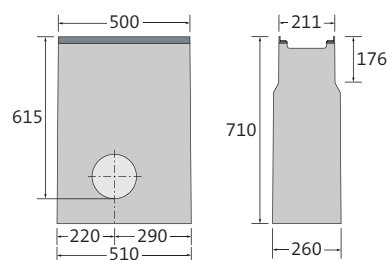

OMSCHRIJVING	LENGTE BIJ L-PROFIEL/BODEM	BREEDTE BIJ L-PROFIEL/BODEM	HOOGTE	GEWICHT	CLASSIFICATIE	PALLET	ARTIKEL-NUMMER	PRIJS PER STUK excl. btw
Lijn-zinkput	500/510 mm	212/260 mm	710 mm	112,2 kg	E 600	8 st.	217135 •	326,40 €

• Op voorraad, * BIRCO Productgroep | Let op de aparte installatie voor de klassen D 400 en E 600.

Uitzondering op D 400: niet voor inbouw haaks op de rijbaan bij snelwegen en autowegen. | Afmetingen en gewichten kunnen licht variëren.

ROOSTER MET DUBBELE SLEUF | GIETIJZER

AQUA*

- + Zwarte dompellak
- + 4-voudige M8/A2 schroefverbinding per meter
- + Met verschuifbeveiliging
- + Antisliplklasse R11/V10

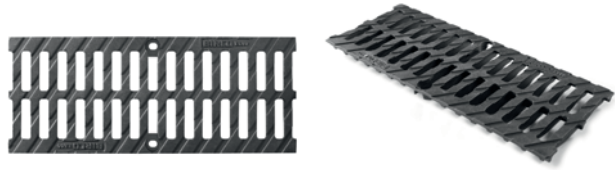

LENGTE	BREEDTE	HOOGTE	GEWICHT	INLOOPOPENING	INLOOP-DIAMETER	CLASSIFICATIE EN 1433	PALLET	ARTIKELNUMMER	PRIJS PER STUK excl. btw
500 mm	200 mm	20 mm	4,7 kg	2x SW 68/16 mm	685 cm ² /m	C 250	100 st.	217172 •	56,60 €
500 mm	200 mm	20 mm	6,1 kg	2x SW 68/16 mm	685 cm ² /m	E 600	100 st.	217175 •	67,50 €

Op aanvraag ook gegalvaniseerd of KTL met poedercoating in RAL-kleuren verkrijgbaar. Prijzen op aanvraag.

LANGSTAAFROOSTER | GIETIJZER

AQUA*

- + Zwarte dompellak
- + 4-voudige M8/A2 schroefverbinding per meter
- + Met verschuifbeveiliging

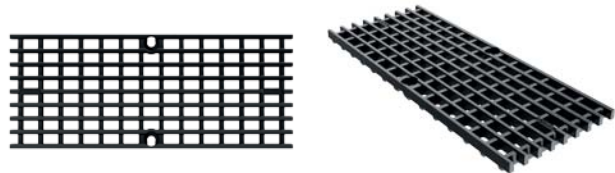

LENGTE	BREEDTE	HOOGTE	GEWICHT	INLOOPOPENING	INLOOP-DIAMETER	CLASSIFICATIE EN 1433	PALLET	ARTIKELNUMMER	PRIJS PER STUK excl. btw
500 mm	200 mm	20 mm	5,5 kg	MW 28/17 mm	960 cm ² /m	D 400	100 st.	217196 •	65,00 €

Op aanvraag ook gegalvaniseerd of KTL met poedercoating in RAL-kleuren verkrijgbaar. Prijzen op aanvraag.

MAZENROOSTER | THERMISCH VERZINKT STAAL

AQUA*

- + 4-voudige M8/A2 schroefverbinding per meter
- + Met verschuifbeveiliging
- + Antisliplklasse R10/V10

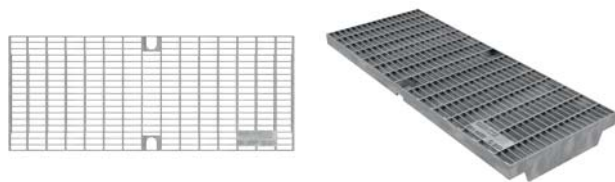

LENGTE	BREEDTE	HOOGTE	GEWICHT	INLOOPOPENING	INLOOP-DIAMETER	CLASSIFICATIE EN 1433	PALLET	ARTIKELNUMMER	PRIJS PER STUK excl. btw
500 mm	200 mm	20 mm	4,0 kg	MW 30/10 mm	1368 cm ² /m	C 250	100 st.	2171631 •	148,10 €
1000 mm	200 mm	20 mm	7,9 kg	MW 30/10 mm	1389 cm ² /m	C 250	100 st.	2171531 •	211,60 €

BIRCOLight® met gietijzeren L-profiel | NW 200



Nieuw ontwerp – bewezen kwaliteit

GOOTELEMENTEN MET OPSTUWBEVEILIGING | ZONDER INTERNE HELLING

AQUA*

- + C 40/50 hoogwaardig beton
- + Massief gietijzeren L-profiel
- + L-profiel met KTL coating
- + Met verschuifbeveiliging van de afdekking
- + Veiligheidsnaad

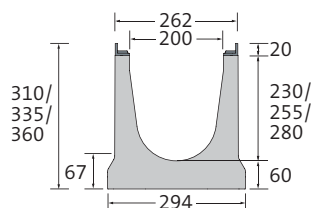

OMSCHRIJVING	LENGTE	BREEDTE BIJ L-PROFIEL/BODEM	HOOGTE BIJ GROEF/TAND	GEWICHT	CLASSIFICATIE EN 1433	PALLET	ARTIKEL-NUMMER	PRIJS PER STUK excl. btw
Goot nr. 0/0	500 mm	261/294 mm	310/310 mm	47,0 kg	D 400	24 st.	217231 •	123,00 €
Goot nr. 0/0	1000 mm	261/294 mm	310/310 mm	93,5 kg	D 400	12 st.	217226 •	163,80 €
Goot nr. 0/0 met afvoer DN 200	1000 mm	261/294 mm	310/310 mm	92,7 kg	D 400	12 st.	217233 •	183,70 €
Goot nr. 5/0	1000 mm	261/294 mm	335/335 mm	97,1 kg	D 400	8 st.	217227 •	163,80 €
Goot nr. 10/0	1000 mm	261/294 mm	360/360 mm	100,8 kg	D 400	8 st.	217228 •	163,80 €

LIJN-ZINKPUT MET OPSTUWBEVEILIGING | 1-DELIG

AQUA*

- + C 40/50 hoogwaardig beton
- + Massief gietijzeren L-profiel met KTL coating
- + 1- of 2-zijdige gootansluiting tot nr. 10/0
- + Gegalvaniseerde bezinkselemmer
- + KG-mof in beton voor buisaansluiting DN 200
- + Met verschuifbeveiliging van de afdekking

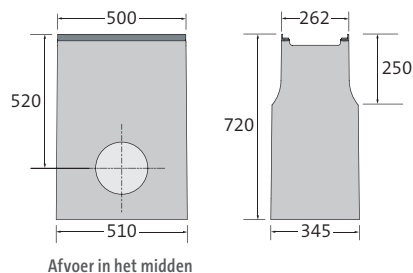

Afvoer in het midden



OMSCHRIJVING	LENGTE BIJ L-PROFIEL/BODEM	BREEDTE BIJ L-PROFIEL/BODEM	HOOGTE	GEWICHT	CLASSIFICATIE	PALLET	ARTIKEL-NUMMER	PRIJS PER STUK excl. btw
Lijn-zinkput	500/510 mm	262/345 mm	720 mm	136,2 kg	D 400	6 st.	217235 •	425,00 €

ROOSTER MET DUBBELE SLEUF | GIETIJZER

AQUA*

- + Zwarte dompellak
- + 4-voudige M8/A2 schroefverbinding per meter
- + Met verschuifbeveiliging
- + Antisliplklasse R11/V10



LENGTE	BREEDTE	HOOGTE	GEWICHT	INLOOPOPENING	INLOOP-DIAMETER	CLASSIFICATIE EN 1433	PALLET	ARTIKELNUMMER	PRIJS PER STUK excl. btw
500 mm	250 mm	20 mm	5,2 kg	2x SW 93/18 mm	962 cm ² /m	C 250	60 st.	217272 •	66,70 €
500 mm	250 mm	20 mm	6,9 kg	2x SW 93/18 mm	962 cm ² /m	D 400	60 st.	217274 •	71,10 €

Op aanvraag ook gegalvaniseerd of KTL met poedercoating in RAL-kleuren verkrijgbaar. Prijzen op aanvraag.

LANGSTAAFROOSTER | GIETIJZER

AQUA*

- + Zwarte dompellak
- + 4-voudige M8/A2 schroefverbinding per meter
- + Met verschuifbeveiliging

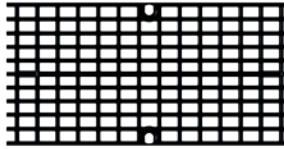

LENGTE	BREEDTE	HOOGTE	GEWICHT	INLOOPOPENING	INLOOP-DIAMETER	CLASSIFICATIE EN 1433	PALLET	ARTIKELNUMMER	PRIJS PER STUK excl. btw
500 mm	250 mm	20 mm	7,5 kg	MW 28/17 mm	1222 cm ² /m	D 400	60 st.	217296 •	80,10 €

Op aanvraag ook gegalvaniseerd of KTL met poedercoating in RAL-kleuren verkrijgbaar. Prijzen op aanvraag.

MAZENROOSTER | THERMISCH VERZINKT STAAL

AQUA*

- + 4-voudige M8/A2 schroefverbinding per meter
- + Met verschuifbeveiliging
- + Antisliplklasse R10/V10

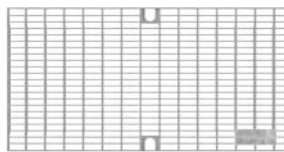

LENGTE	BREEDTE	HOOGTE	GEWICHT	INLOOPOPENING	INLOOP-DIAMETER	CLASSIFICATIE EN 1433	PALLET	ARTIKELNUMMER	PRIJS PER STUK excl. btw
500 mm	250 mm	20 mm	4,3 kg	MW 30/10 mm	1783 cm ² /m	B 125	50 st.	2172941 •	161,90 €
1000 mm	250 mm	20 mm	8,4 kg	MW 30/10 mm	1807 cm ² /m	B 125	100 st.	2172931 •	229,70 €

• Op voorraad, * BIRCO Productgroep, SW = Sleufwijdte, MW = Maaswijdte | Let op de aparte installatie voor de klassen D 400 en E 600.
Uitzondering op D 400: niet voor inbouw haaks op de rijbaan bij snelwegen en autowegen. | Afmetingen en gewichten kunnen licht variëren.

BIRCOLight® met gietijzeren L-profiel

Toebehoren

Nieuw ontwerp – bewezen kwaliteit

EINDSCHIJF VOOR NW 100 | GEGALVANISEERD STAAL

AQUA*

+ Met aangekoppelde afvoeraansluiting

OMSCHRIJVING	BREEDTE	VOOR HOOGTE	GEWICHT	ARTIKELNUMMER	PRIJS PER STUK excl. btw
Eindschijf nr. 0/0	160 mm	155 mm	0,3 kg	217040 •	19,20 €
Eindschijf nr. 5/0	160 mm	180 mm	0,3 kg	217041 •	19,20 €
Eindschijf nr. 10/0	160 mm	205 mm	0,4 kg	217042 •	19,20 €
Eindschijf met afvoer DN 110, nr. 0/0	160 mm	155 mm	0,6 kg	217045 •	29,20 €
Eindschijf met afvoer DN 110, nr. 5/0	160 mm	180 mm	0,7 kg	217046 •	29,20 €
Eindschijf met afvoer DN 110, nr. 10/0	160 mm	205 mm	0,7 kg	217047 •	29,20 €

EINDSCHIJF VOOR NW 150 | GEGALVANISEERD STAAL

AQUA*

+ Met aangekoppelde afvoeraansluiting

OMSCHRIJVING	BREEDTE	VOOR HOOGTE	GEWICHT	ARTIKELNUMMER	PRIJS PER STUK excl. btw
Eindschijf nr. 0/0	210 mm	230 mm	0,6 kg	217140 •	25,60 €
Eindschijf nr. 5/0	210 mm	255 mm	0,7 kg	217141 •	25,60 €
Eindschijf nr. 10/0	210 mm	280 mm	0,8 kg	217142 •	25,60 €
Eindschijf met afvoer DN 160, nr. 0/0	210 mm	230 mm	0,9 kg	217145 •	52,20 €
Eindschijf met afvoer DN 160, nr. 5/0	210 mm	255 mm	1,0 kg	217146 •	52,20 €
Eindschijf met afvoer DN 160, nr. 10/0	210 mm	280 mm	1,1 kg	217147 •	52,20 €

EINDSCHIJF VOOR NW 200 | GEGALVANISEERD STAAL

AQUA*

+ Met aangekoppelde afvoeraansluiting

OMSCHRIJVING	BREEDTE	VOOR HOOGTE	GEWICHT	ARTIKELNUMMER	PRIJS PER STUK excl. btw
Eindschijf nr. 0/0 – nr. 5/0	260 mm	310 - 330 mm	1,1 kg	217240 •	37,50 €
Eindschijf nr. 10/0	260 mm	360 mm	1,2 kg	217242 •	37,50 €
Eindschijf met afvoer DN 200, nr. 0/0	260 mm	310 mm	1,7 kg	217245 •	63,00 €
Eindschijf met afvoer DN 200, nr. 5/0	260 mm	330 mm	1,8 kg	217246 •	63,00 €
Eindschijf met afvoer DN 200, nr. 10/0	260 mm	360 mm	1,8 kg	217247 •	63,00 €

STANKAFSLUITER VOOR LIJN-ZINKPUTTEN | PP

TEC*

- + Stankafsluiter voor afvoer met KG-mof DN 160 voor eendelige zinkput

OMSCHRIJVING	GEWICHT	ARTIKELNUMMER	PRIJS PER STUK excl. btw
Interne stankafsluiter DN 160 geschikt voor KG-buisaansluiting, 1-delig	0,2 kg	605002 •	11,80 €

BIRCOLight® met gietijzeren L-profiel – Afwateringsprestaties

De gotensystemen van BIRCO hebben uitstekende afwateringscapaciteiten. Naast de onderstaande tabel biedt BIRCO u ook een waterloopkundige berekening op maat voor uw project.

BIRCOLight® MET GIETIJZEREN L-PROFIEL NW 100

	AFWATERCAPACITEIT AAN HET GOOTEINDE	DIAMETERVLAK AAN HET GOOTEINDE
Nr. 0/0	4,96 l/sec	89,0 cm ²
Nr. 5/0	6,35 l/sec	114,0 cm ²
Nr. 10/0	7,74 l/sec	139,0 cm ²

BIRCOLight® MET GIETIJZEREN L-PROFIEL NW 150

	AFWATERCAPACITEIT AAN HET GOOTEINDE	DIAMETERVLAK AAN HET GOOTEINDE
Nr. 0/0	10,34 l/sec	186,14 cm ²
Nr. 5/0	12,41 l/sec	223,42 cm ²
Nr. 10/0	14,48 l/sec	260,69 cm ²

BIRCOLight® MET GIETIJZEREN L-PROFIEL NW 200

	AFWATERCAPACITEIT AAN HET GOOTEINDE	DIAMETERVLAK AAN HET GOOTEINDE
Nr. 0/0	20,70 l/sec	372,64 cm ²
Nr. 5/0	23,48 l/sec	422,66 cm ²
Nr. 10/0	26,26 l/sec	472,69 cm ²

Deze tabel is uitsluitend indicatief, aangezien de resultaten afhankelijk zijn van de plaatselijke omstandigheden, dat wil zeggen het aantal afvoerbuizen, aantal gootlijnen, enzovoorts. Wij raden u daarom aan om door ons een waterloopkundige berekening te laten uitvoeren.

BIRCOlight triloc®

NW 100

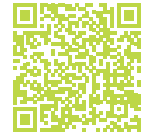

Goot met nieuw vergrendelingsysteem

GOOTELEMENT MET OPSTUWBEVEILIGING

ZONDER BINNENHELLING

AQUA*

- + C 40/50 hoogwaardig beton
- + Thermisch verzinkt massief stalen L-profiel
- + Opstuwbeveiliging
- + Veiligheidsnaad
- + BIRCOtriloc® snelvergrendeling
- + Ook verkrijgbaar met: BIRCOtriloc® schroefbevestiging (Artikelnr. met f)

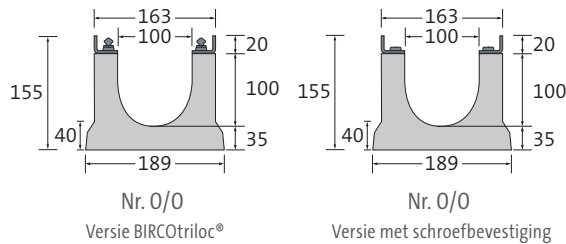

OMSCHRIJVING	LENGTE	BREEDTE BIJ HOEKLIJN/BODEM	TOTALE HOOGTE BIJ TAND EN GROEF	GEWICHT	CLASSIFICATIE EN 1433	PALLET	ARTIKELNUMMER SCHROEF-BEVESTIGING	ARTIKELNUMMER BIRCOtriloc®	PRIJS PER STUK EXCL. BTW
Goot nr. 0/0	500 mm	163/189 mm	155/155 mm	17,2 kg	E 600	32 st.	2021031f	2021031	76,50 €
Goot nr. 0/0	1000 mm	163/189 mm	155/155 mm	34,8 kg	E 600	24 st.	2021026f	2021026	102,10 €
Goot nr. 5/0	1000 mm	163/189 mm	180/180 mm	38,4 kg	E 600	20 st.	2021027f	2021027	102,10 €
Goot nr. 10/0	1000 mm	163/189 mm	205/205 mm	42,1 kg	E 600	20 st.	2021028f	2021028	102,10 €

LIJNZINKPUT MET OPSTUWBEVEILIGING

UIT 1 STUK

AQUA*

- + C 40/50 hoogwaardig beton
- + Een- of tweezijdige goot aansluiting
- + PP-bezinkselemmer
- + Afgedichte mof met pakking voor buisaansluiting DN 110
- + Interne stankafsluiter DN 110 voor KG en KG 2000 buisaansluiting
- + Thermisch verzinkt massief stalen L-profiel
- + BIRCOtriloc® snelvergrendeling
- + Ook verkrijgbaar met: BIRCOtriloc® schroefbevestiging (Artikelnr. met f)

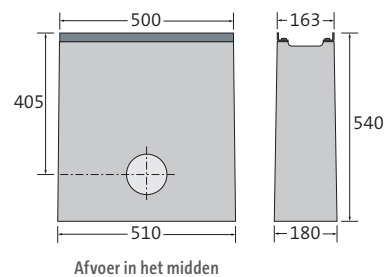

Afvoer in het midden

OMSCHRIJVING	LENGTE BIJ HOEKLIJN/BODEM	BREEDTE BIJ HOEKLIJN/BODEM	HOOGTE	GEWICHT	CLASSIFICATIE	PALLET	ARTIKELNUMMER SCHROEF-BEVESTIGING	ARTIKELNUMMER BIRCOtriloc®	PRIJS PER STUK EXCL. BTW
Lijnzinkput	500/510 mm	163/180 mm	710 mm	62,3 kg	E 600	12 st.	2021035f	2021035	205,80 €

ROOSTER MET DUBBELE SLEUF | GIETIJZER

AQUA*

- + Zwarte dompellak
- + 4 BIRCOtriloc® snelvergrendelingen per meter
- + Ook verkrijgbaar met: 4 M8 schroefverbindingen per meter (Artikelnr. met f)

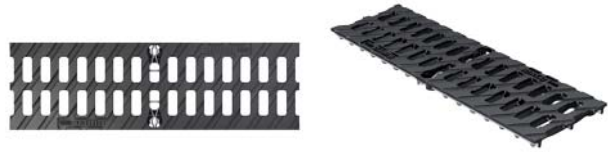

LENGTE	BREEDTE	HOOGTE	GEWICHT	INLOOPOPENING	INLOOPDIAMETER	CLASSIFICATIE EN 1433	PALLET	ARTIKEL-NUMMER SCHROEFBEVEST.	ARTIKEL-NUMMER BIRCOtriloc®	PRIJS PER STUK EXCL. BTW
500 mm	153 mm	20 mm	3,3 kg	SW 43/16 mm	428 cm ² /m	C 250	100 st.	2021072f •	2021072	46,70 €
500 mm	153 mm	20 mm	4,1 kg	SW 43/16 mm	428 cm ² /m	E 600	100 st.	2021075f •	2021075	62,80 €

Op aanvraag ook KTL met poedercoating in RAL-kleuren verkrijgbaar. Prijzen op aanvraag.

LANGSTAAFROOSTER | GIETIJZER

AQUA*

- + Zwarte dompellak
- + 4-voudige M8 schroefverbinding per meter
- + Met verschuifbeveiliging

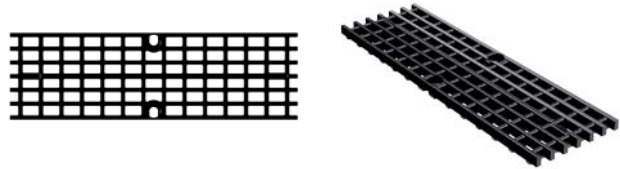

LENGTE	BREEDTE	HOOGTE	GEWICHT	INLOOPOPENING	INLOOPDIAMETER	CLASSIFICATIE EN 1433	PALLET	ARTIKEL-NUMMER	PRIJS PER STUK excl. btw
500 mm	153 mm	20 mm	4,4 kg	27,5 x 16,5 mm	699 cm ² /m	D 400	100 st.	2021096f	op aanvraag

MAZENROOSTER | THERMISCH VERZINKT STAAL

AQUA*

- + 4-voudige M8 schroefverbinding per meter
- + Met verschuifbeveiliging
- + Antisliplklasse R10/V10



LENGTE	BREEDTE	HOOGTE	GEWICHT	INLOOPOPENING	INLOOPDIAMETER	CLASSIFICATIE EN 1433	PALLET	ARTIKEL-NUMMER	PRIJS PER STUK excl. btw
500 mm	153 mm	20 mm	2,2 kg	MW 30/10 mm	1017 cm ² /m	C 250	50 st.	20210651f	op aanvraag
1000 mm	153 mm	20 mm	4,5 kg	MW 30/10 mm	1036 cm ² /m	C 250	50 st.	20210551f	op aanvraag

BIRCOLight triloc®

NW 150

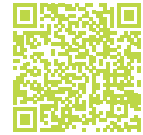

Goot met nieuw vergrendelingsysteem

GOOTELEMENT MET OPSTUWBEVEILIGING

ZONDER BINNENHELLING

AQUA*

- + C 40/50 hoogwaardig beton
- + Thermisch verzinkt massief stalen L-profiel
- + Opstuwbeveiliging
- + Veiligheidsnaad
- + BIRCOtriloc® snelvergrendeling
- + Ook verkrijgbaar met: BIRCOtriloc® met schroefbevestiging (Artikelnr. met f)

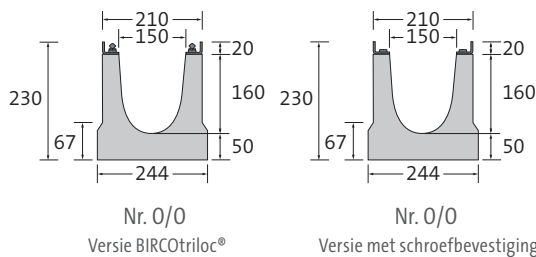

OMSCHRIJVING	LENGTE	BREEDTE BIJ HOEKLIJN/BODEM	TOTALE HOOGTE BIJ TAND EN GROEF	GEWICHT	CLASSIFICATIE EN 1433	PALLET	ARTIKEL-NUMMER SCHROEFBEVEST.	ARTIKEL-NUMMER BIRCOtriloc®	PRIJS PER STUK EXCL. BTW
Goot nr. 0/0	500 mm	210/244 mm	230/230 mm	31,0 kg	E 600	24 st.	2021131f	2021131	90,40 €
Goot nr. 0/0	1000 mm	210/244 mm	230/230 mm	62,6 kg	E 600	12 st.	2021126f	2021126	120,50 €
Goot nr. 5/0	1000 mm	210/244 mm	255/255 mm	66,4 kg	E 600	12 st.	2021127f	2021127	120,50 €
Goot nr. 10/0	1000 mm	210/244 mm	280/280 mm	70,1 kg	E 600	12 st.	2021128f	2021128	120,50 €

LIJNZINKPUT MET OPSTUWBEVEILIGING

UIT 1 STUK

AQUA*

- + C 40/50 hoogwaardig beton
- + Een- of tweezijdige goot aansluiting
- + PP-bezinkselemmer
- + Afgedichte mof met pakking voor buisaansluiting DN 160
- + Zonder stankafsluiter
- + Thermisch verzinkt massief stalen L-profiel
- + BIRCOtriloc® snelvergrendeling
- + Ook verkrijgbaar met: BIRCOtriloc® schroefbevestiging (Artikelnr. met f)

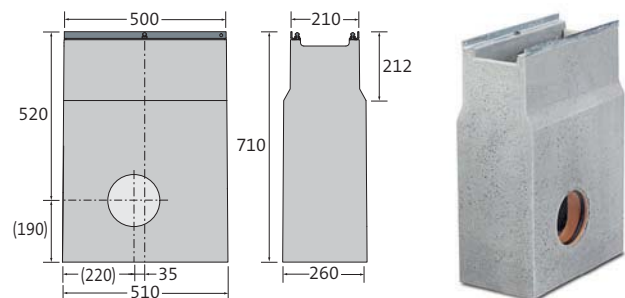

OMSCHRIJVING	LENGTE BIJ HOEKLIJN/BODEM	BREEDTE BIJ HOEKLIJN/BODEM	HOOGTE	GEWICHT	CLASSIFICATIE	PALLET	ARTIKEL-NUMMER SCHROEFBEVEST.	ARTIKELNUMMER BIRCOtriloc®	PRIJS PER STUK EXCL. BTW
Lijnzinkput	500/510 mm	210/260 mm	710 mm	112,0 kg	E 600	8 st.	2021135f	2021135	291,70 €

Stankafsluiter beschikbaar zie accessoires pagina 118.

ROOSTER MET DUBBELE SLEUF | GIETIJZER

AQUA*

- + Zwarte dompellak
- + 4 BIRCOtriloc® snelvergrendelingen per meter
- + Ook verkrijgbaar met: 4 M8 schroefverbindingen per meter (Artikelnr. met f)

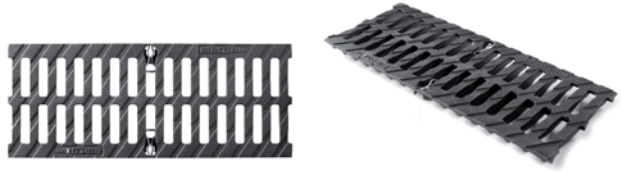

LENGTE	BREEDTE	HOOGTE	GEWICHT	INLOOPENING	INLOOP-DIAMETER	CLASSIFICATIE EN 1433	PALLET	ARTIKEL-NUMMER SCHROEFBEVEST.	ARTIKEL-NUMMER BIRCOtriloc®	PRIJS PER STUK EXCL. BTW
500 mm	200 mm	20 mm	4,7 kg	SW 68/16 mm	685 cm ² /m	C 250	100 st.	2021172f •	2021172	56,60 €
500 mm	200 mm	20 mm	6,1 kg	SW 68/16 mm	685 cm ² /m	E 600	100 st.	2021175f •	2021175	67,50 €

Op aanvraag ook KTL met poedercoating in RAL-kleuren verkrijgbaar. Prijzen op aanvraag.

LANGSTAAFROOSTER | GIETIJZER

AQUA*

- + Zwarte dompellak
- + 4-voudige M8 schroefverbinding per meter
- + Met verschuifbeveiliging



Het ontwerp kan afwijken van de illustratie

LENGTE	BREEDTE	HOOGTE	GEWICHT	INLOOPENING	INLOOP-DIAMETER	CLASSIFICATIE EN 1433	PALLET	ARTIKEL-NUMMER	PRIJS PER STUK excl. btw
500 mm	200 mm	20 mm	5,5 kg	27,5 x 16,5 mm	960 cm ² /m	D 400	100 st.	2021196f	op aanvraag

MAZENROOSTER | THERMISCH VERZINKT STAAL

AQUA*

- + 4-voudige M8 schroefverbinding per meter
- + Met verschuifbeveiliging
- + Antisliplasse R10/V10



Het ontwerp kan afwijken van de illustratie

LENGTE	BREEDTE	HOOGTE	GEWICHT	INLOOPENING	INLOOP-DIAMETER	CLASSIFICATIE EN 1433	PALLET	ARTIKELNUMMER	PRIJS PER STUK excl. btw
500 mm	200 mm	20 mm	4,0 kg	MW 30/10 mm	1368 cm ² /m	C 250	60 st.	20211651f	op aanvraag
1000 mm	200 mm	20 mm	7,9 kg	MW 30/10 mm	1389 cm ² /m	C 250	60 st.	20211551f	op aanvraag

BIRCOLight triloc®

NW 200

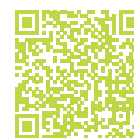

Goot met nieuw vergrendelingsysteem

GOOTELEMENT MET OPSTUWBEVEILIGING

ZONDER BINNENHELLING

AQUA*

- + C 40/50 hoogwaardig beton
- + Thermisch verzinkt massief stalen L-profiel
- + Opstuwbeveiliging
- + Veiligheidsnaad
- + BIRCOtriloc® snelvergrendeling
- + Ook verkrijgbaar met: BIRCOtriloc® schroef-bevestiging (Artikelnr. met f)

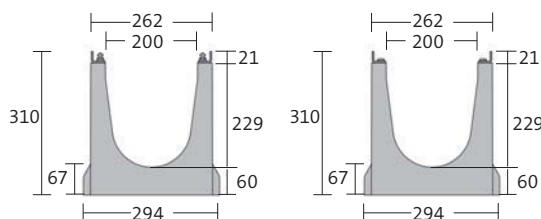

Nr. 0/0
Versie BIRCOtriloc®

Nr. 0/0
Versie met schroefbevestiging



OMSCHRIJVING	LENGTE	BREEDTE BIJ HOEKLIJN/BODEM	TOTALE HOOGTE BIJ TAND EN GROEF	GEWICHT	CLASSIFICATIE EN 1433	PALLET	ARTIKEL-NUMMER SCHROEFBEVEST.	ARTIKEL-NUMMER BIRCOtriloc®	PRIJS PER STUK EXCL. BTW
Goot nr. 0/0	500 mm	262/294 mm	310/310 mm	47,0 kg	D 400	24 st.	2021231f •	2021231 •	105,70 €
Goot nr. 0/0	1000 mm	262/294 mm	310/310 mm	92,7 kg	D 400	12 st.	2021226f •	2021226 •	143,20 €
Goot nr. 5/0	1000 mm	262/294 mm	330/330 mm	95,7 kg	D 400	8 st.	2021227f •	2021227 •	143,20 €
Goot nr. 10/0	1000 mm	262/294 mm	360/360 mm	100,0 kg	D 400	8 st.	2021228f	2021228	143,20 €

LIJNZINKPUT MET OPSTUWBEVEILIGING

UIT 1 STUK

AQUA*

- + C 40/50 hoogwaardig beton
- + Een- of tweezijdige gootaansluiting
- + PP-bezinkselemmer
- + Afgedichte mof met pakking voor buisaansluiting DN 200
- + Zonder stankafsluiter
- + Thermisch verzinkt massief stalen L-profiel
- + BIRCOtriloc® snelvergrendeling
- + Ook verkrijgbaar met: BIRCOtriloc® schroefbevestiging (Artikelnr. met f)

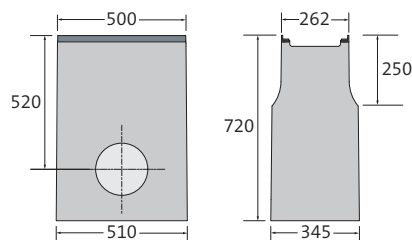

Afvoer in het midden



OMSCHRIJVING	LENGTE BIJ HOEKLIJN/BODEM	BREEDTE BIJ HOEKLIJN/BODEM	HOOGTE	GEWICHT	CLASSIFICATIE	PALLET	ARTIKEL-NUMMER SCHROEFBEVESTI.	ARTIKEL-NUMMER BIRCOtriloc®	PRIJS PER STUK EXCL. BTW
Lijnzinkput	500/510 mm	262/345 mm	720 mm	139,2 kg	D 400	6 st.	20212351f •	20212351 •	388,00 €

ROOSTER MET DUBBELE SLEUF | GIETIJZER

AQUA*

- + Zwarte dompellak
- + 4 M8 schroeven per meter
- + 4 BIRCOtriloc® snelvergrendelingen per meter
- + Ook verkrijgbaar met: 4 M8 chroefverbindingen per meter (Artikelnr. met f)
- + Antisliplklasse R11/V10

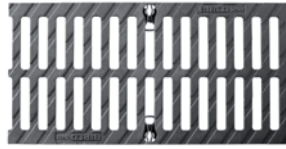

LENGTE	BREEDTE	HOOGTE	GEWICHT	INLOOP-OPENING	INLOOP-DIAMETER	CLASSIFICATIE EN 1433	PALLET	ARTIKEL-NUMMER SCHROEFBEVEST.	ARTIKEL-NUMMER BIRCOtriloc®	PRIJS PER STUK EXCL. BTW
500 mm	250 mm	20 mm	5,2 kg	2x SW 93/18 mm	962 cm ² /m	C 250	60 st.	2021272f •	2021272 •	66,70 €
500 mm	250 mm	20 mm	6,9 kg	2x SW 93/18 mm	962 cm ² /m	D 400	60 st.	2021274f •	2021274 •	71,10 €

Op aanvraag ook KTL met poedercoating in RAL-kleuren verkrijgbaar. Prijzen op aanvraag.

LANGSTAAFROOSTER | GIETIJZER

AQUA*

- + Zwarte dompellak
- + 4-voudige M8 schroefverbinding per meter
- + Met verschuifbeveiliging

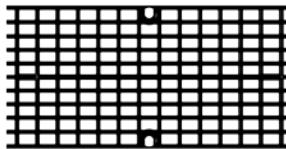

LENGTE	BREEDTE	HOOGTE	GEWICHT	INLOOP-OPENING	INLOOP-DIAMETER	CLASSIFICATIE EN 1433	PALLET	ARTIKELNUMMER	PRIJS PER STUK excl. btw
500 mm	250 mm	20 mm	7,5 kg	MW 28/17 mm	1222 cm ² /m	D 400	60 st.	2021296f •	80,10 €

Op aanvraag ook KTL met poedercoating in RAL-kleuren verkrijgbaar. Prijzen op aanvraag.

MAZENROOSTER | THERMISCH VERZINKT STAAL

AQUA*

- + Thermisch gegalvaniseerd staal
- + 4 M8 schroeven per meter
- + Antisliplklasse R10/V10

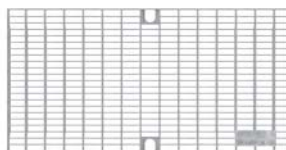

LENGTE	BREEDTE	HOOGTE	GEWICHT	INLOOP-OPENING	INLOOP-DIAMETER	CLASSIFICATIE EN 1433	PALLET	ARTIKELNUMMER SCHROEFBEVEST.	PRIJS PER STUK excl. btw
500 mm	250 mm	20 mm	4,3 kg	MW 30/10 mm	1783 cm ² /m	B 125	100 st.	20212632f •	161,90 €
1000 mm	250 mm	20 mm	8,4 kg	MW 30/10 mm	1807 cm ² /m	B 125	100 st.	20212532f •	229,70 €

BIRCOLight triloc®

NW 300

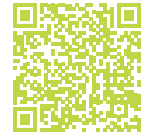

Goot met nieuw vergrendelingsysteem

GOOTELEMENT MET OPSTUWBEVEILIGING

ZONDER BINNENHELLING

TEC*

- + C 40/50 hoogwaardig beton
- + Thermisch verzinkt massief stalen L-profiel
- + Opstuwbeveiliging
- + Veiligheidsnaad
- + BIRCOtriloc® schroef-bevestiging (Artikelnr. met f)

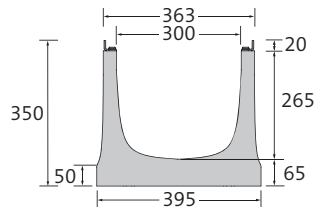

Nr. 0/0



OMSCHRIJVING	LENGTE	BREEDTE BIJ HOEKLIJN/BODEM	TOTALE HOOGTE BIJ TAND EN GROEF	GEWICHT	CLASSIFICATIE EN 1433	PALLET	ARTIKEL-NUMMER SCHROEFBEVESTI.	PRIJS PER STUK EXCL. BTW
Goot nr. 0/0	500 mm	363/395 mm	350/350 mm	61,5 kg	D 400	12 st.	2021331f •	136,10 €
Goot nr. 0/0	1000 mm	363/395 mm	350/350 mm	123,0 kg	D 400	6 st.	2021326f •	181,40 €

GIETIJZEREN ROOSTER MET DUBBELE SLEUF

TEC*

- + Zwarte dompellak
- + 4 M8 snelvergrendelingen per meter
- + Antislipklasse R11/V10



LENGTE	BREEDTE	HOOGTE	GEWICHT	INLOOP-OPENING	INLOOP-DIAMETER	CLASSIFICATIE EN 1433	PALLET	ARTIKEL-NUMMER SCHROEFBEVESTI.	PRIJS PER STUK EXCL. BTW
500 mm	350 mm	21 mm	13,4 kg	2x SW 142/16 mm	1446 cm ² /m	D 400	40 st.	2021374f •	125,50 €

Op aanvraag ook KTL met poedercoating in RAL-kleuren verkrijgbaar. Prijzen op aanvraag.

Toebehoren BIRCOLight triloc[®]

Goot met nieuw vergrendelingsstelsel

EINDSCHIJF NW 100 | STRIP GEGALVANISEERD STAAL

AQUA*

+ Met aangekoppelde afvoeraansluiting

OMSCHRIJVING	BREEDTE	VOOR HOOGTE	GEWICHT	ARTIKELNUMMER	PRIJS PER STUK excl. btw
Eindschijf, nr. 0/0	160 mm	155 mm	0,3 kg	2021040 •	20,20 €
Eindschijf, nr. 5/0	160 mm	180 mm	0,3 kg	2021041 •	20,20 €
Eindschijf, nr. 10/0	160 mm	208 mm	0,4 kg	2021042 •	20,20 €
Eindschijf met mof DN 110, nr. 0/0	160 mm	155 mm	0,5 kg	2021045 •	30,60 €
Eindschijf met mof DN 110, nr. 5/0	160 mm	180 mm	0,7 kg	2021046 •	30,60 €
Eindschijf met mof DN 110, nr. 10/0	160 mm	205 mm	0,7 kg	2021047 •	30,60 €

EINDSCHIJF NW 150 | STRIP GEGALVANISEERD STAAL

AQUA*

+ Met aangekoppelde afvoeraansluiting

OMSCHRIJVING	BREEDTE	VOOR HOOGTE	GEWICHT	ARTIKELNUMMER	PRIJS PER STUK excl. btw
Eindschijf, nr. 0/0	210 mm	230 mm	0,6 kg	2021140 •	27,00 €
Eindschijf, nr. 5/0	210 mm	255 mm	0,7 kg	2021141 •	27,00 €
Eindschijf, nr. 10/0	210 mm	280 mm	0,8 kg	2021142 •	27,00 €
Eindschijf met mof DN 160, nr. 0/0	210 mm	230 mm	0,9 kg	2021145 •	54,80 €
Eindschijf met mof DN 160, nr. 5/0	210 mm	255 mm	1,0 kg	2021146 •	54,80 €
Eindschijf met mof DN 160, nr. 10/0	210 mm	280 mm	1,1 kg	2021147 •	54,80 €

EINDSCHIJF NW 200 | STRIP GEGALVANISEERD STAAL

AQUA*

+ Met aangekoppelde afvoeraansluiting

OMSCHRIJVING	BREEDTE	VOOR HOOGTE	GEWICHT	ARTIKELNUMMER	PRIJS PER STUK excl. btw
Eindschijf, nr. 0/0 – 5/0	260 mm	310 - 330 mm	1,1 kg	20212401 •	39,50 €
Eindschijf, nr. 10/0	260 mm	360 mm	1,2 kg	2021242 •	39,50 €
Eindschijf met mof DN 200, nr. 0/0	260 mm	310 mm	1,7 kg	2021245 •	66,20 €
Eindschijf met mof DN 200, nr. 5/0	260 mm	330 mm	1,8 kg	2021246 •	66,20 €
Eindschijf met mof DN 200, nr. 10/0	260 mm	360 mm	1,8 kg	2021247 •	66,20 €

• Op voorraad, * BIRCO Productgroep
Afmetingen en gewichten kunnen licht variëren.

EINDSCHIJF NW 300 | STRIP GEGALVANISEERD STAAL

TEC*

+ Met aangekoppelde afvoeraansluiting

OMSCHRIJVING	BREEDTE	VOOR HOOGTE	GEWICHT	ARTIKELNUMMER	PRIJS PER STUK excl. btw
Eindschijf, nr. 0/0	360 mm	350 mm	1,7 kg	2021340	68,90 €
Eindschijf met mof DN 200, nr. 0/0	360 mm	350 mm	2,3 kg	2021345	123,90 €

Ook verkrijgbaar in RVS (V2A), prijs op aanvraag.

STANKAFSLUITER VOOR LIJN-ZINKPUTTEN | PP

TEC*

+ Stankafsluiter voor afvoer met KG-mof DN 160 voor 1-delige zinkputten

OMSCHRIJVING	GEWICHT	ARTIKELNUMMER	PRIJS PER STUK excl. btw
Interne stankafsluiter DN 160 geschikt voor KG-buisaansluiting, 1-delig	0,2 kg	605002 •	11,80 €

BEZINKSELEMMER VOOR AFWATERINGSKANALEN NW 300
MET VERTICALE BORING DN 200 | GEGALVANISEERD STAAL

TEC*

- + Met PE-steuning voor aansluiting
- + KTL-coating RAL 9005
- + Alleen in combinatie met verticaal boorgat DN 200 met KG-2000 aansluiting

OMSCHRIJVING	DIAMETER	HOOGTE	GEWICHT	ARTIKELNUMMER	PRIJS PER STUK excl. btw
Bezinkselemmer DN 200 - Ø 170	170 mm	167 mm	0,9 kg	603044 •	255,90 €

Plus afvoergat, zie vanaf pagina 184

BIRCOLight triloc® Afwateringsprestaties

De gotensystemen van BIRCO hebben uitstekende afwateringscapaciteiten. Naast de onderstaande tabel biedt BIRCO u ook een waterloopkundige berekening op maat voor uw project.

BIRCOLight triloc® NW 100

LENGTE = 1000 MM	AFWATERCAPACITEIT AAN HET GOOTEINDE	DIAMETERVLAK AAN HET GOOTEINDE
Goot nr. 0/0	4,96 l/sec	89,0 cm ²
Goot nr. 5/0	6,35 l/sec	114,0 cm ²
Goot nr. 10/0	7,74 l/sec	139,0 cm ²

BIRCOLight triloc® NW 150

LENGTE = 1000 MM	AFWATERCAPACITEIT AAN HET GOOTEINDE	DIAMETERVLAK AAN HET GOOTEINDE
Goot nr. 0/0	10,34 l/sec	186,14 cm ²
Goot nr. 5/0	12,41 l/sec	223,42 cm ²
Goot nr. 10/0	14,48 l/sec	260,69 cm ²

BIRCOLight triloc® NW 200

LENGTE = 1000 MM	AFWATERCAPACITEIT AAN HET GOOTEINDE	DIAMETERVLAK AAN HET GOOTEINDE
Goot nr. 0/0	20,70 l/sec	372,64 cm ²
Goot nr. 5/0	23,48 l/sec	422,66 cm ²
Goot nr. 10/0	26,26 l/sec	472,69 cm ²

BIRCOLight triloc® NW 300

LENGTE = 1000 MM	AFWATERCAPACITEIT AAN HET GOOTEINDE	DIAMETERVLAK AAN HET GOOTEINDE
Goot nr. 0/0	39,50 l/sec	711,80 cm ²

Deze tabel is uitsluitend indicatief, aangezien de resultaten afhankelijk zijn van de plaatselijke omstandigheden, dat wil zeggen het aantal afvoerbuizen, aantal gootlijnen, enzovoorts. Wij raden u daarom aan om door ons een waterloopkundige berekening te laten uitvoeren.

BIRCOLight®

Gevelafwatering |

NW 100

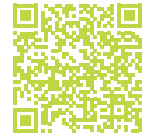

BIRCO afvoergoten voor gevelafwatering zijn uitgerust met twee wanden van verschillende hoogte en een speciale afdekking. Hierdoor kan zowel het regenwater dat de gevelbekleding raakt als het condenswater achter de vliesgevel direct via de druppelplaat in de gootelementen stromen.

GEVEL GOOT

AQUA*

- + C 40/50 hoogwaardig beton
- + Wanden van verschillende hoogten
- + Thermisch verzinkt massief stalen L-profiel compatibel met Easylock
- + Veiligheidsnaad

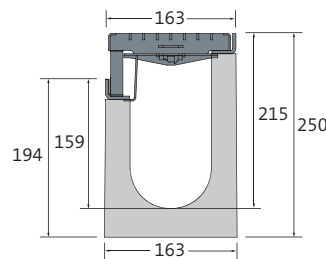

OMSCHRIJVING	LENGTE	HOOGTE WAND 1 / 2	GEWICHT	PALLET	ARTIKELNUMMER	PRIJS PER STUK excl. btw
Gevel goot nr. 20/0	1000 mm	250 / 194 mm	44,3 kg	6 st.	062101	113,60 €

LIJN-ZINKPUT VOOR GEVELS

AQUA*

- + C 40/50 hoogwaardig beton
- + Wanden van verschillende hoogten
- + Thermisch verzinkt massief stalen L-profiel compatibel met Easylock
- + Veiligheidsnaad

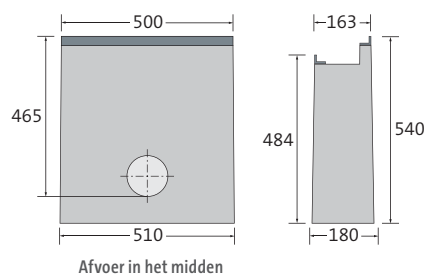

OMSCHRIJVING	LENGTE BIJ HOEKLIJN/BODEM	HOOGTE WAND 1 / 2	GEWICHT	PALLET	ARTIKELNUMMER	PRIJS PER STUK excl. btw
Lijn-zinkput voor gevels	500/510 mm	540 / 484 mm	59,4 kg	12 st.	062102	402,20 €

GEVELROOSTER | THERMISCH VERZINKT STAAL

AQUA*

- + 2-voudige M12/A2 schroefverbinding per meter
- + Met eenzijdige verhoging
- + Antislipklasse R10/V10



LENGTE	BREEDTE	HOOGTE (VERHOOGING)	GEWICHT	INLOOPOPENING	INLOOPDIAMETER	PALLET	ARTIKEL-NUMMER	PRIJS PER STUK EXCL. BTW
500 mm	153 mm	76 mm	2,3 kg	MW 30/10 mm	1035 cm ² /m	100 st.	062094	122,20 €
1000 mm	153 mm	76 mm	4,7 kg	MW 30/10 mm	1035 cm ² /m	100 st.	062093	162,80 €

EINDSCHIJF VOOR NW 100 | GEGALVANISEERD STAAL

AQUA*

OMSCHRIJVING	GEWICHT	ARTIKELNUMMER	PRIJS PER STUK EXCL. BTW
Eindschijf	0,5 kg	021084	20,20 €
Eindschijf met afvoer DN 110	0,9 kg	021049	30,70 €

BIRCOLight® Gevel goot Afwateringsprestaties

De gotensystemen van BIRCO hebben uitstekende afwateringscapaciteiten. Naast de onderstaande tabel biedt BIRCO u ook een waterloopkundige berekening op maat voor uw project.

BIRCOLight® GEVEL GOOT

	AFWATERCAPACITEIT AAN HET GOOTEINDE	DIAMETERVLAK AAN HET GOOTEINDE
Nr. 20/0	6,9 l/sec	123,6 cm ²

Deze tabel is uitsluitend indicatief, aangezien de resultaten afhankelijk zijn van de plaatselijke omstandigheden, dat wil zeggen het aantal afvoerbuizen, aantal gootlijnen, enzovoorts. Wij raden u daarom aan om door ons een waterloopkundige berekening te laten uitvoeren.

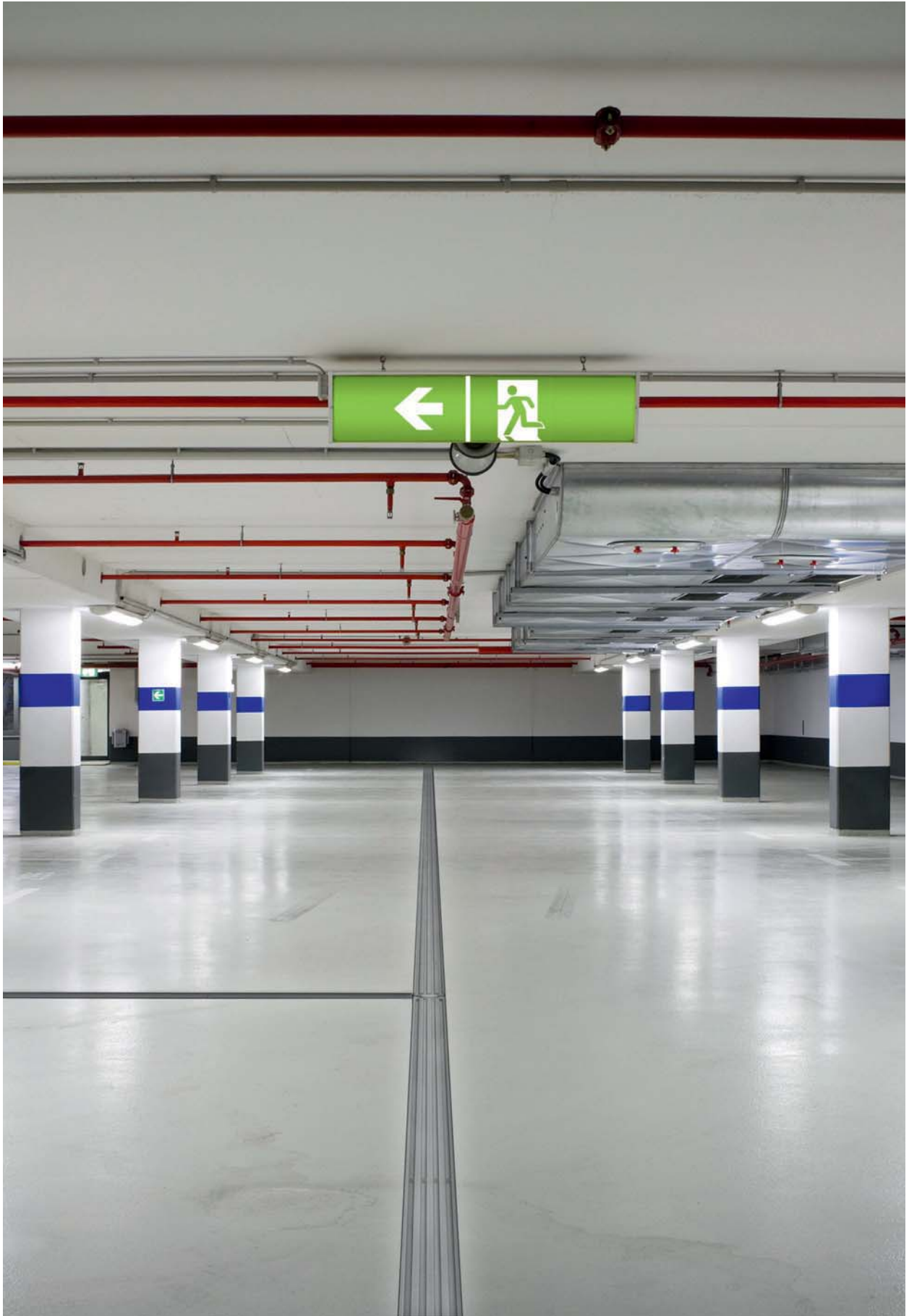

Afwatering van parkeerplaatsen met BIRCOparksafe®

BIRCO parksafe® | Vlakke goot DN 160 – Hoogte 50 mm

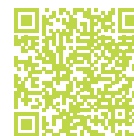

Minimale inbouwhoogte, maximale efficiëntie

AFVOER- EN VERDAMPINGSGOOT

TEC*

- + C 35/45 beton
- + Monolithisch element
- + Met of zonder afvoer
- + Inlaatopening: 18 mm
- + Reservering voor afdichting
- + Barrièrevrij

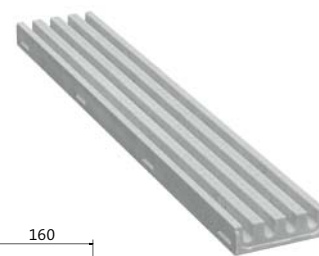
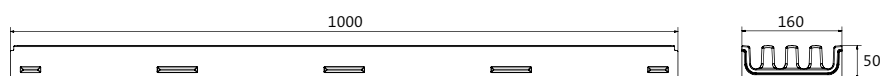

OMSCHRIJVING	LENGTE	BREEDTE	HOOGTE	GEWICHT	CLASSIFICATIE	PALLET	ARTIKEL-NUMMER	PRIJS PER STUK excl. btw
Goot DN 150 zonder afvoer	1000 mm	160 mm	50 mm	14,0 kg	C 250	60 pcs	181126 ·	81,10 €
Goot DN 150 met afvoer	1000 mm	160 mm	50 mm	14,0 kg	C 250	60 pcs	181133 ·	81,10 €
Afdekking voor goot met afvoer	-	-	-	0,1 kg	-	-	181169 ·	65,40 €
Hoeelement	160 mm	160 mm	50 mm	2,5 kg	-	-	181182 ·	65,40 €

EINDSCHIJF

TEC*

- + In roestvrij staal (V2A)

OMSCHRIJVING	BREEDTE	VOOR HOOGTE	GEWICHT	ARTIKEL-NUMMER	PRIJS PER STUK excl. btw
Eindschijf in roestvrij staal V2A	160 mm	50 mm	0,1 kg	181140 ·	23,50 €

TOEBEHOREN

TEC*

OMSCHRIJVING	LENGTE	BREEDTE	HOOGTE	GEWICHT	ARTIKEL-NUMMER	PRIJS PER STUK EXCL. BTW
Tijdelijke dekking voor bouwplaatsen, in staal	1000 mm	160 mm	-	0,5 kg	181181 ·	49,00 €
Montagebeugel in hoogte verstelbaar	270 mm	100 mm	tot 255 mm	0,7 kg	181180 ·	58,40 €
Reinigingshark	-	-	-	0,4 kg	181110 ·	107,00 €

• Op voorraad, * BIRCO Productgroep
Afmetingen en gewichten kunnen licht variëren.

BIRCOsleufopzetstukken | voor NW 100

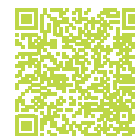

De onzichtbare afwateringsoplossing – materiaaldikte 1,5 mm

SLEUFOPZETSTUKKEN | MATERIAALSTERKTE 1,5 MM

AQUA*

- + **Asymmetrische sleuf**
- + Staal met coating van zink, aluminium en magnesium (Magnelis® o.i.d.)
- + Voor gootelementen
- + Aansluithoogte 120 mm, totale hoogte 140 mm

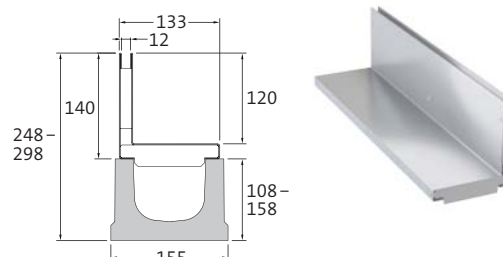

LENGTE	BREEDTE	HOOGTE	GEWICHT	INLOOP-OPENING	INLOOP-DIAMETER	CLASSIFICATIE	PALLET	ARTIKELNUMMER	PRIJS PER STUK EXCL. BTW
500 mm	133 mm	140 mm	2,9 kg	SW 12 mm	120 cm ² /m	C 250	40 st.	4813180 •	132,90 €
1000 mm	133 mm	140 mm	5,8 kg	SW 12 mm	120 cm ² /m	C 250	40 st.	4813169 •	171,60 €

Andere aansluithoogtes op aanvraag. Op aanvraag ook verkrijgbaar in roestvrij staal (V2A). Prijzen op aanvraag.

TOEZICHTLUIK | 2-DELIG | MATERIAALSTERKTE 1,5 MM

AQUA*

- + **Asymmetrische sleuf**
- + Staal met coating van zink, aluminium en magnesium (Magnelis® o.i.d.)
- + Voor gootelementen/zinkputten
- + Totale hoogte 140 mm
- + Met uitneembaar inzetstuk als reinigings-/inspectieopening

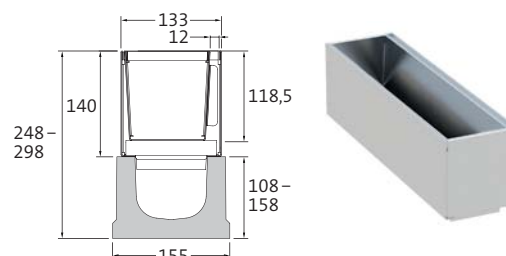

LENGTE	BREEDTE	HOOGTE	GEWICHT	INLOOP-OPENING	INLOOP-DIAMETER	CLASSIFICATIE	PALLET	ARTIKELNUMMER	PRIJS PER STUK EXCL. BTW
500 mm	133 mm	140 mm	5,5 kg	SW 12 mm	120 cm ² /m	C 250	20 st.	4813186 •	378,40 €

Andere aansluithoogtes op aanvraag. Op aanvraag ook verkrijgbaar in roestvrij staal (V2A). Prijzen op aanvraag.

• Op voorraad, * BIRCO Productgroep, SW = Sleufwijdte
Afmetingen en gewichten kunnen licht variëren.

GOOTELEMENT VOOR SLEUFOPZETSTUK/TOEZICHTLUIK | ZONDER INTERNE HELLING

AQUA*

- + C 40/50 hoogwaardig beton
- + Afgedekte betonkant door sleufopzetstuk/toezichtluik
- + Veiligheidsnaad

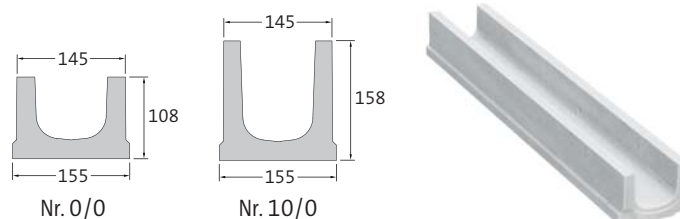

OMSCHRIJVING	LENGTE	BREEDTE BOVEN/ BIJ BODEM	TOTALE HOOGTE BIJ TAND EN GROEF	GEWICHT	CLASSIFICATIE	PALLET	ARTIKELNUMMER	PRIJS PER STUK EXCL. BTW
nr. 0/0	500 mm	145/155 mm	108/108 mm	10,5 kg	C 250	32 st.	4812031 •	28,40 €
nr. 0/0	1000 mm	145/155 mm	108/108 mm	20,6 kg	C 250	30 st.	4812026 •	35,10 €
nr. 10/0	1000 mm	145/155 mm	158/158 mm	26,0 kg	C 250	20 st.	4812028	35,10 €

ZINKPUT VOOR TOEZICHTLUIK | 1-DELIG

AQUA*

- + C 40/50 hoogwaardig beton
- + 1- of 2-zijdige goot aansluiting tot nr. 10/0
- + Interne stankafsluiter DN 110 voor KG en KG-2000 buisaansluiting
- + PP-bezinkselemmer
- + KG-mof in beton voor buisaansluiting DN 110

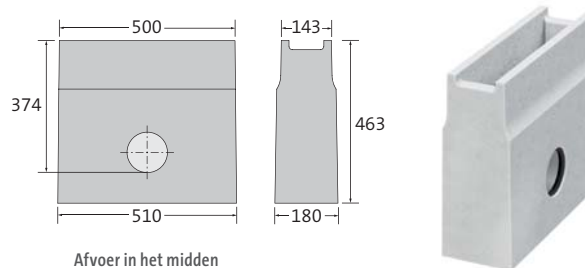

Afvoer in het midden

OMSCHRIJVING	LENGTE	BREEDTE BOVEN/ BIJ BODEM	HOOGTE	GEWICHT	CLASSIFICATIE	PALLET	ARTIKELNUMMER	PRIJS PER STUK EXCL. BTW
Zinkput	500/510 mm	143/180 mm	463 mm	52,5 kg	C 250	8 st.	4812035 •	161,80 €

BIRCOsleufopzetstukken | voor NW 100

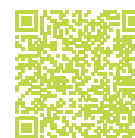

De onzichtbare afwateringsoplossing – materiaaldikte 4 mm

SLEUFOPZETSTUKKEN | MATERIAALSTERKTE 4 MM

AQUA*

- + Asymmetrische sleuf
- + Thermisch verzinkt staal
- + Voor gootelementen
- + Aansluithoogte 104/165 mm, totale hoogte 144/204 mm

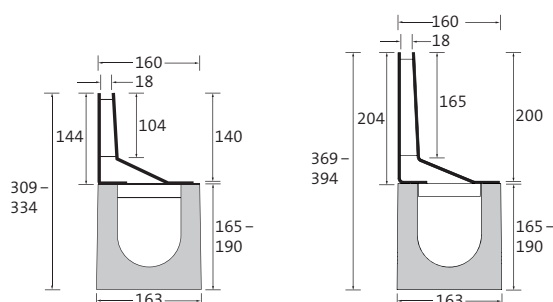

LENGTE	BREEDTE	HOOGTE	GEWICHT	INLOOP-OPENING	INLOOP-DIAMETER	CLASSIFICATIE	PALLET	ARTIKEL-NUMMER	PRIJS PER STUK EXCL. BTW
500 mm	160 mm	144 mm	6,9 kg	SW 18 mm	180 cm ² /m	E 600	80 st.	083184	216,80 €
1000 mm	160 mm	144 mm	13,7 kg	SW 18 mm	180 cm ² /m	E 600	70 st.	083183 •	288,30 €
500 mm	160 mm	204 mm	9,0 kg	SW 18 mm	180 cm ² /m	E 600	50 st.	087184 •	233,80 €
1000 mm	160 mm	204 mm	17,6 kg	SW 18 mm	180 cm ² /m	E 600	50 st.	087183 •	311,10 €

Andere aansluithoogtes op aanvraag. Op aanvraag ook verkrijgbaar in roestvrij staal (V2A). Prijzen op aanvraag.

SLEUFOPZETSTUKKEN | MATERIAALSTERKTE 4 MM

AQUA*

- + Asymmetrische sleuf
- + Thermisch verzinkt staal
- + Voor gootelementen/zinkputten
- + Totale hoogte 144/204 mm
- + Met uitneembaar inzetstuk als reinigings-/inspectieopening

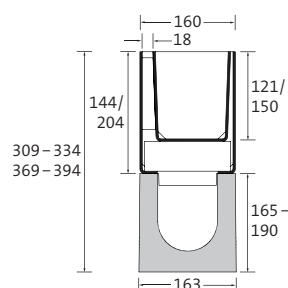

LENGTE	BREEDTE	HOOGTE	GEWICHT	INLOOP-OPENING	INLOOP-DIAMETER	CLASSIFICATIE	PALLET	ARTIKEL-NUMMER	PRIJS PER STUK EXCL. BTW
500 mm	160 mm	144 mm	13,4 kg	SW 18 mm	180 cm ² /m	E 600	20 st.	083160 •	477,60 €
500 mm	160 mm	204 mm	17,9 kg	SW 18 mm	180 cm ² /m	E 600	20 st.	087160 •	515,30 €

Andere aansluithoogtes op aanvraag. Op aanvraag ook verkrijgbaar in roestvrij staal (V2A). Prijzen op aanvraag.

GOOTELEMENT VOOR SLEUFOPZETSTUK/TOEZICHTLUIK | ZONDER INTERNE HELLING

AQUA*

- + C 40/50 hoogwaardig beton
- + Afgedekte betonkant door sleufopzetstuk/toezichtluik
- + Veiligheidsnaad
- + Gootelement met helling op aanvraag

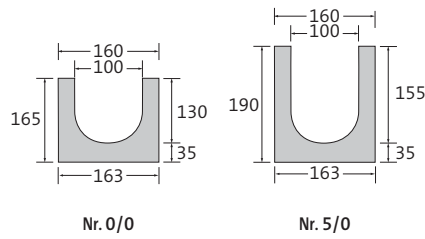

OMSCHRIJVING	LENGTE	BREEDTE BOVEN/ BIJ BODEM	TOTALE HOOGTE BIJ TAND EN GROEF	GEWICHT	CLASSIFICATIE	PALLET	ARTIKEL- NUMMER	PRIJS PER STUK EXCL. BTW
Nr. 0/0	500 mm	160 mm	165/165 mm	19,0 kg	E 600 ¹⁾	40 st.	012031 •	27,70 €
Nr. 0/0	1000 mm	160 mm	165/165 mm	37,0 kg	E 600 ¹⁾	30 st.	012026 •	36,70 €
Nr. 5/0	1000 mm	160 mm	190/190 mm	41,0 kg	E 600 ¹⁾	25 st.	012027 •	36,70 €

¹⁾ Belastingsklasse E 600 geldt alleen in combinatie met sleufopzetstukken

ZINKPUT VOOR TOEZICHTLUIK | 1-DELIG

AQUA*

- + C 40/50 hoogwaardig beton
- + 1- of 2-zijdige gootaansluiting tot nr. 5/0
- + Interne stankafsluiter DN 110 voor KG en KG-2000 buisaansluiting
- + PP-bezinkselemmer
- + KG-mof in beton voor buisaansluiting DN 110

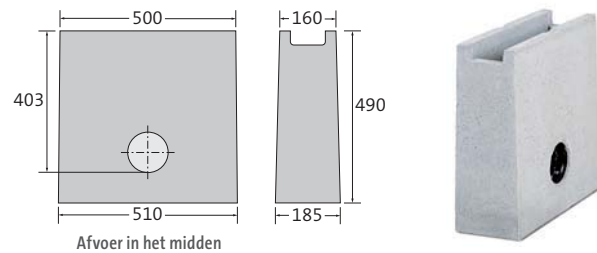

OMSCHRIJVING	LENGTE	BREEDTE BOVEN/ BIJ BODEM	HOOGTE	GEWICHT	CLASSIFICATIE	PALLET	ARTIKELNUMMER	PRIJS PER STUK EXCL. BTW
Zinkput	500/510 mm	160/185 mm	490 mm	58,0 kg	E 600 ¹⁾	12 st.	012035 •	151,00 €

¹⁾ Belastingsklasse E 600 geldt alleen in combinatie met spleetopzetstukken

BIRCOsleufopzetstukken | voor NW 150



De onzichtbare afwateringsoplossing – materiaaldikte 1,5 mm

SLEUFOPZETSTUKKEN | MATERIAALSTERKTE 1,5 MM

AQUA*

- + **Asymmetrische sleuf**
- + Staal met coating van zink, aluminium en magnesium (Magnelis® o. i. d.)
- + Voor gootelementen
- + Aansluithoogte 120 mm, totale hoogte 140 mm

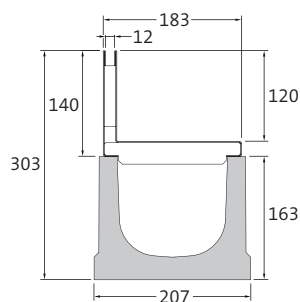

LENGTE	BREEDTE	HOOGTE	GEWICHT	INLOOP-OPENING	INLOOP-DIAMETER	CLASSIFICATIE	PALLET	ARTIKEL-NUMMER	PRIJS PER STUK EXCL. BTW
500 mm	183 mm	140 mm	3,3 kg	SW 12 mm	120 cm ² /m	C 250	32 st.	4813761 •	156,70 €
1000 mm	183 mm	140 mm	6,6 kg	SW 12 mm	120 cm ² /m	C 250	32 st.	4813751 •	206,00 €

Andere aansluithoogtes op aanvraag. Op aanvraag ook verkrijgbaar in roestvrij staal (V2A). Prijzen op aanvraag.

TOEZICHTLUIK | 2-DELIG | MATERIAALSTERKTE 1,5 MM

AQUA*

- + **Asymmetrische sleuf**
- + Staal met coating van zink, aluminium en magnesium (Magnelis® o. i. d.)
- + Voor gootelementen/zinkputten
- + Totale hoogte 140 mm
- + Met uitneembaar inzetstuk als reinigings-/inspectieopening

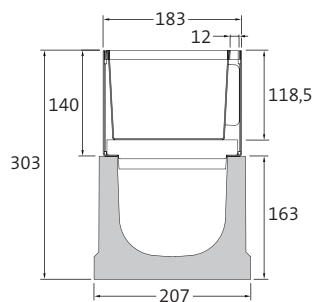

LENGTE	BREEDTE	HOOGTE	GEWICHT	INLOOP-OPENING	INLOOPDIAMETER	CLASSIFICATIE	PALLET	ARTIKEL-NUMMER	PRIJS PER STUK EXCL. BTW
500 mm	183 mm	140 mm	6,3 kg	SW 12 mm	120 cm ² /m	C 250	20 st.	4813188 •	495,70 €

Andere aansluithoogtes op aanvraag. Op aanvraag ook verkrijgbaar in roestvrij staal (V2A). Prijzen op aanvraag.

• Op voorraad, * BIRCO Productgroep, SW = Sleufwijdte
Afmetingen en gewichten kunnen licht variëren.

GOOTELEMENT VOOR SLEUFOPZETSTUK / TOEZICHTLUIK ZONDER INTERNE HELLING

AQUA*

- + C 40/50 hoogwaardig beton
- + Gootelement met opstuwbeveiliging
- + Afgedekte betonkant door sleufopzetstuk/toezichtluik
- + Veiligheidsnaad

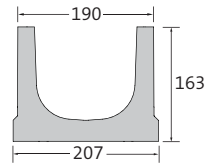

OMSCHRIJVING	LENGTE	BREEDTE BOVEN/ BIJ BODEM	TOTALE HOOGTE BIJ TAND EN GROEF	GEWICHT	CLASSIFICATIE	PALLET	ARTIKELNUMMER	PRIJS PER STUK EXCL. BTW
Nr. 0/0	500 mm	190/207 mm	163/163 mm	18,6 kg	C 250	30 st.	4812131 •	49,00 €
Nr. 0/0	1000 mm	190/207 mm	163/163 mm	37,2 kg	C 250	15 st.	4812126 •	58,40 €

ZINKPUT VOOR TOEZICHTLUIK | 1-DELIG

AQUA*

- + C 40/50 hoogwaardig beton
- + 1- of 2-zijdige goot aansluiting tot nr. 10/0
- + PP-bezinkselemmer
- + KG-mof in beton voor buisaansluiting, zijmontage DN 160

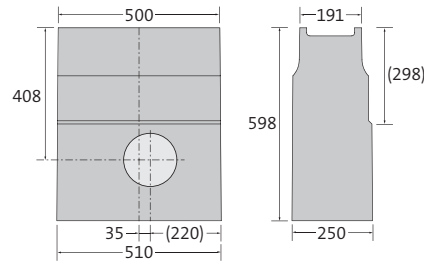

OMSCHRIJVING	LENGTE	BREEDTE BOVEN/ BIJ BODEM	HOOGTE	GEWICHT	CLASSIFICATIE	PALLET	ARTIKELNUMMER	PRIJS PER STUK EXCL. BTW
Avaloir	500 mm	500 mm	598 mm	88,7 kg	C 250	8 st.	4812135 •	276,10 €

BIRCOsleufopzetstukken | voor NW 150 AS

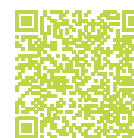

De onzichtbare afwateringsoplossing – materiaaldikte 4 mm

SLEUFOPZETSTUKKEN | MATERIAALSTERKTE 4 MM

AQUA*

- + Asymmetrische sleuf
- + Thermisch verzinkt staal
- + Voor gootelementen
- + Aansluithoogte 134/165 mm, totale hoogte 174/204 mm

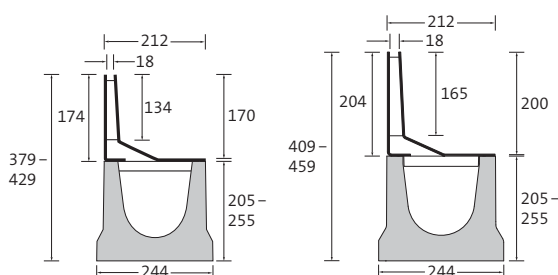

LENGTE	BREEDTE	HOOGTE	GEWICHT	INLOOP-OPENING	INLOOP-DIAMETER	CLASSIFICATIE	PALLET	ARTIKEL-NUMMER	PRIJS PER STUK EXCL. BTW
500 mm	212 mm	174 mm	8,9 kg	SW 18 mm	180 cm ² /m	E 600	48 st.	083561 •	234,50 €
1000 mm	212 mm	174 mm	17,5 kg	SW 18 mm	180 cm ² /m	E 600	48 st.	083551 •	339,90 €
500 mm	212 mm	204 mm	9,9 kg	SW 18 mm	180 cm ² /m	E 600	48 st.	087561 •	307,40 €
1000 mm	212 mm	204 mm	19,4 kg	SW 18 mm	180 cm ² /m	E 600	48 st.	087551 •	408,60 €

Andere aansluithoogtes op aanvraag. Op aanvraag ook verkrijgbaar in roestvrij staal (V2A). Prijzen op aanvraag.

TOEZICHTLUIK | 2-DELIG | MATERIAALSTERKTE 4 MM

AQUA*

- + Asymmetrische sleuf
- + Thermisch verzinkt staal
- + Voor gootelementen/zinkputten
- + Totale hoogte 174/204 mm
- + Met uitneembaar inzetstuk als reinigings-/inspectieopening

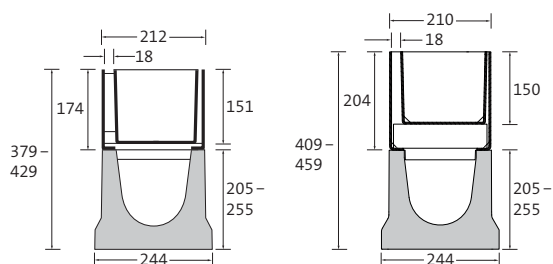

LENGTE	BREEDTE	HOOGTE	GEWICHT	INLOOP-OPENING	INLOOP-DIAMETER	CLASSIFICATIE	PALLET	ARTIKEL-NUMMER	PRIJS PER STUK EXCL. BTW
500 mm	212 mm	174 mm	17,6 kg	SW 18 mm	180 cm ² /m	E 600	24 St.	083487 •	509,00 €
500 mm	212 mm	204 mm	20,3 kg	SW 18 mm	180 cm ² /m	E 600	24 St.	087487 •	644,90 €

Andere aansluithoogtes op aanvraag. Op aanvraag ook verkrijgbaar in roestvrij staal (V2A). Prijzen op aanvraag.

GOOTELEMENT VOOR SLEUFOPZETSTUK / TOEZICHTLUIK ZONDER INTERNE HELLING

AQUA*

- + C 40/50 hoogwaardig beton
- + Gootelement met opstuwbeveiliging
- + Afgedekte betonkant door sleufopzetstuk/toezichtluik
- + Veiligheidsnaad
- + Gootelement met helling op aanvraag

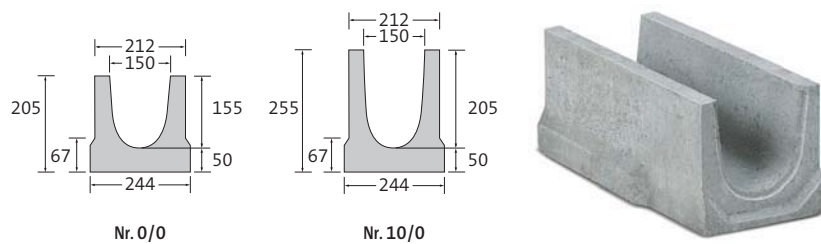

OMSCHRIJVING	LENGTE	BREEDTE BOVEN/ BIJ BODEM	TOTALE HOOGTE BIJ TAND EN GROEF	GEWICHT	CLASSIFICATIE	PALLET	ARTIKEL- NUMMER	PRIJS PER STUK EXCL. BTW
nr. 0/0	500 mm	212/244 mm	205/205 mm	31,2 kg	E 600	24 st.	083731 •	43,30 €
nr. 0/0	1000 mm	212/244 mm	205/205 mm	59,0 kg	E 600	12 st.	083726 •	57,60 €
nr. 10/0	1000 mm	212/244 mm	255/255 mm	67,0 kg	E 600	12 st.	083728 •	57,60 €

ZINKPUT VOOR TOEZICHTLUIK | 1-DELIG

AQUA*

- + C 40/50 hoogwaardig beton
- + 1- of 2-zijdige gootaansluiting tot nr. 10/0
- + PP-bezinkselemmer
- + KG-mof in beton voor buisaansluiting DN 160, zijmontage (zonder stankafsluiter)

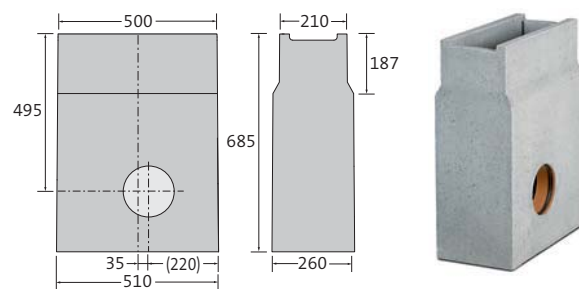

OMSCHRIJVING	LENGTE	BREEDTE BOVEN/ BIJ BODEM	HOOGTE	GEWICHT	CLASSIFICATIE	PALLET	ARTIKEL- NUMMER	PRIJS PER STUK EXCL. BTW
Zinkput	500/510 mm	212/260 mm	685 mm	109,2 kg	E 600	6 st.	083736 •	293,50 €

Toebehoren BIRCOsleufopzetstuk

De onzichtbare afwateringsoplossing

EINDSCHIJVEN | VOOR SLEUFOPZETSTUKKEN MET MATERIAALSTERKTE 1,5 MM AQUA*

+ Staal met coating van zink, aluminium en magnesium (Magnelis® o.i.d.)

OMSCHRIJVING	BREEDTE	VOOR HOOGTE	GEWICHT	ARTIKELNUMMER	PRIJS PER STUK excl. btw
Eindschijf, nr. 0/0 voor DN 100	160 mm	108 mm	0,2 kg	4812090 •	17,80 €
Eindschijf, nr. 10/0 voor DN 100	160 mm	153 mm	0,2 kg	4812092 •	17,80 €
Eindschijf met afvoer DN 110, nr. 0/0 voor DN 100	160 mm	108 mm	0,7 kg	4812045 •	27,10 €
Eindschijf met afvoer DN 110, nr. 10/0 voor DN 100	160 mm	153 mm	0,2 kg	4812047 •	27,10 €
Eindschijf, nr. 0/0 voor DN 150	260 mm	163 mm	0,5 kg	4812190 •	24,30 €
Eindschijf avec manchon DN 110, nr. 0/0 voor DN 150	260 mm	163 mm	0,7 kg	4812145 •	46,60 €

Op aanvraag ook verkrijgbaar in roestvrij staal (V2A).

EINDSCHIJVEN | VOOR SLEUFOPZETSTUKKEN MET MATERIAALSTERKTE 4 MM GEGALVANISEERD STAAL AQUA*

OMSCHRIJVING	BREEDTE	VOOR HOOGTE	GEWICHT	ARTIKELNUMMER	PRIJS PER STUK excl. btw
Eindschijf, nr. 0/0 voor DN 100	160 mm	160 mm	0,3 kg	012090 •	20,20 €
Eindschijf, nr. 5/0 voor DN 100	160 mm	190 mm	0,3 kg	012091 •	20,20 €
Eindschijf, nr. 0/0 voor DN 150	210 mm	205 mm	0,6 kg	083770 •	27,00 €
Eindschijf, nr. 10/0 voor DN 150	210 mm	245 mm	0,8 kg	083772 •	27,00 €

Op aanvraag ook verkrijgbaar in roestvrij staal (V2A).

STANKAFSLUITER VOOR LIJN-ZINKPUTTEN | PP TEC*

+ Stankafsluiter voor afvoer met KG-mof DN 160 voor 1-delige zinkputten

OMSCHRIJVING	GEWICHT	ARTIKELNUMMER	PRIJS PER STUK excl. btw
Interne stankafsluiter DN 160 geschikt voor KG-buisaansluiting, 1-delig	0,2 kg	605002 •	11,80 €

HEFGEREEDSCHAP VOOR INSPECTIEOPENING | SET TEC*

OMSCHRIJVING	GEWICHT	ARTIKELNUMMER	PRIJS PER STUK excl. btw
Hefgereedschap voor toezichtluik met sleuf (asymmetrisch) (set bestaande uit 2 hijsaken)	0,4 kg	083191 •	77,80 €



Elegantie en efficiëntie: afwatering met BIRCO sleufopzetstukken

PUNTAFWATERING



De uiterst precieze oplossing voor moderne bouwprojecten

Zoals de naam het al zegt, slaat puntafwatering op het gericht verzamelen en afvoeren van oppervlaktewater naar bepaalde punten. In tegenstelling tot de gebruikelijke lijnafwatering waarbij het water langs een lijn of goot verzameld wordt, concentreert de puntafwatering zich op specifieke zones die een efficiënte waterafvoer vereisen.

De voordelen van de oplossingen voor puntafwatering van BIRCO zijn, naast de hoge kwaliteit en duurzaamheid, de snelle en efficiënte afvoer van water, het flexibel gebruik en de discrete integratie in bouwprojecten met esthetische eisen.

ONDERGRONDSE WERKEN ZONDER WHG TOELATING



BIRCOsir® Puntafwatering

Afwateren precies op de
gewenste plaats
Informatie vanaf pagina 139

TUIN- EN LANDSCHAPSAANLEG



BIRCOplus Puntafwatering

Eenvoudige en nauwkeurige drainage
Informatie vanaf pagina 145

ONDERGRONDSE WERKEN MET WHG TOELATING



BIRCOdicht Puntafwatering

Maximale weerstand tegen zeer
agressieve stoffen
Informatie vanaf pagina 142



BIRCOlight® Puntafwatering

Nieuwe ontwerpopties voor
vierkanten en gebieden
Informatie vanaf pagina 147



BIRCOtopline® Uitvoerelementen

Uitvoerelementen en afdekkingen
in terrasbouw
Informatie op aanvraag

BIRCOsir® puntafwatering

Afwatering op het juiste punt



PUNTAFWATERING | 30/30 | 1-DELIG

AQUA*

- + C 40/50 hoogwaardig beton
- + Ook voor 2-zijdige gootaansluiting geschikt (NW 100 tot Nr. 10)
- + Interne stankafsluiter DN 110 voor KG en KG-2000 buisaansluiting
- + PP-bezinkselemmer
- + Ingebetoneerde mof voor buisaansluiting DN 110
- + Thermisch verzinkt combi-vegrendeling massief stalen L-profiel

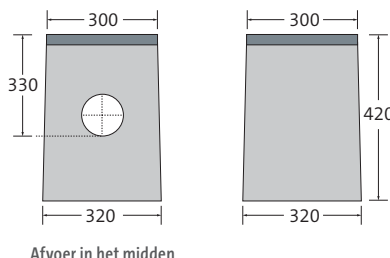

OMSCHRIJVING	LENGTE BIJ L-PROFIEL/BODEM	BREEDTE BIJ L-PROFIEL/BODEM	HOOGTE	GEWICHT	CLASSIFICATIE	PALLET	ARTIKELNUMMER	PRIJS PER STUK excl. btw
Puntafwatering 30/30	300/320 mm	300/320 mm	420 mm	59,0 kg	E 600	12 pcs	080000 •	205,70 €

DUBBELE AFDEKKING | GIETIJZER | VOOR ZINKPUTTEN 30/30

AQUA*

- + Zwarte dompellak
- + 2-voudig M12/A2-schroefverbinding
- + 2-voudige Easylock-bevestiging (alternatief)



LENGTE	BREEDTE	HOOGTE	GEWICHT	INLOOPOPENING	INLOOPDIAMETER	CLASSIFICATIE EN 1433	PALLET	ARTIKELNUMMER SCHROEFVERB.	ARTIKELNUMMER EASYLOCK	PRIJS PER STUK EXCL. BTW
280 mm	280 mm	30 mm	8,0 kg	2x SW 93/17 mm	213 cm ² /m	E 600	96 St.	080001 •	080001e •	99,60 €

Op aanvraag ook KTL met poedercoating in RAL-kleuren verkrijgbaar. Prijzen op aanvraag.

MAZENROOSTER | GEGALVANISEERD STAAL | VOOR ZINKPUTTEN 30/30

AQUA*

- + 2-voudig M12/A2-schroefverbinding
- + 2-voudige Easylock-bevestiging (alternatief)



LENGTE	BREEDTE	HOOGTE	GEWICHT	INLOOPOPENING	INLOOPDIAMETER	CLASSIFICATIE EN 1433	PALLET	ARTIKELNUMMER SCHROEFVERB.	ARTIKELNUMMER EASYLOCK	PRIJS PER STUK EXCL. BTW
280 mm	280 mm	30 mm	3,6 kg	MW 30/30 mm	502 cm ² /m	C 250	96 St.	080004 •	080004e •	113,20 €
280 mm	280 mm	30 mm	4,6 kg	MW 30/15 mm	482 cm ² /m	C 250	96 St.	080005 •	080005e •	140,80 €

• Op voorraad, * BIRCO Productgroep, SW = Sleufwijdte, MW = Maaswijdte | Uitzondering op D 400: niet voor inbouw haaks op de rijbaan bij snelwegen en autowegen. Afmetingen en gewichten kunnen licht variëren.

PUNTAFWATERING | 40/40 | 1-DELIG

AQUA*

- + C 40/50 hoogwaardig beton
- + Puntafwatering
(niet geschikt voor gootaansluiting)
- + PP-bezinkselemmer
- + Ingebetoneerde mof voor buisaansluiting DN 200
- + Thermisch verzinkt combi-vegrendeling massief stalen L-profiel

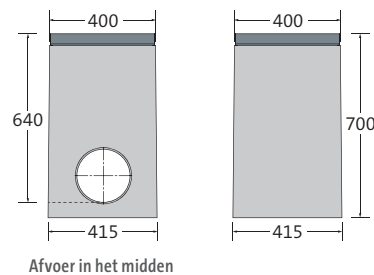

OMSCHRIJVING	LENGTE BIJ L-PROFIEL/BODEM	BREEDTE BIJ L-PROFIEL/BODEM	HOOGTE	GEWICHT	CLASSIFICATIE	PALLET	ARTIKEL-NUMMER	PRIJS PER STUK excl. btw
Puntafwatering 40/40	400/415 mm	400/415 mm	700 mm	147,7 kg	E 600	8 pcs	0800201 •	459,40 €

DUBBELE AFDEKKING | GIETIJZER | VOOR ZINKPUTTEN 40/40

AQUA*

- + Zwarte dompellak
- + 4-voudig M12/A2-schroefverbinding
- + 4-voudige Easylock-bevestiging (alternatief)

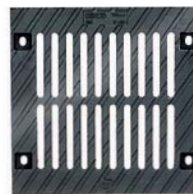

LENGTE	BREEDTE	HOOGTE	GEWICHT	INLOOPENING	INLOOP-DIAMETER	CLASSIFICATIE EN 1433	PALLET	ARTIKEL-NUMMER SCHROEFVERB.	ARTIKEL-NUMMER EASYLOCK	PRIJS PER STUK EXCL. BTW
380 mm	380 mm	40 mm	21,8 kg	2x SW 133/15 mm	389 cm ² /m	E 600	30 St.	080015 •	080015e •	191,80 €

Op aanvraag ook KTL met poedercoating in RAL-kleuren verkrijgbaar. Prijzen op aanvraag.

MAZENROOSTER | THERMISCH VERZINKT STAAL | VOOR ZINKPUTTEN 40/40

AQUA*

- + 4-voudig M12/A2-schroefverbinding
- + 4-voudige Easylock-bevestiging (alternatief)



LENGTE	BREEDTE	HOOGTE	GEWICHT	INLOOPENING	INLOOP-DIAMETER	CLASSIFICATIE EN 1433	PALLET	ARTIKEL-NUMMER SCHROEFVERB.	ARTIKEL-NUMMER EASYLOCK	PRIJS PER STUK EXCL. BTW
380 mm	380 mm	40 mm	9,9 kg	MW 30/15 mm	792 cm ² /m	C 250	48 St.	080017 •	080017e •	259,20 €
380 mm	380 mm	40 mm	14,2 kg	MW 20/30 mm	931 cm ² /m	E 600	48 St.	080018 •	080018e •	307,30 €

Op verzoek ook in roestvrij staal (V2A, zonder Easylock). Prijzen op aanvraag.

BIRCOsir® puntafwatering Afwateringsprestaties

De puntafwatering van BIRCO hebben uitstekende afwateringscapaciteiten. Naast de onderstaande tabel biedt BIRCO u ook een waterloopkundige berekening op maat voor uw project.

PUNTAFWATERING | 30/30 | 1-DELIG

TOTALE HOOGTE	ARTIKELNUMMER	AFWATERCAPACITEIT
420 mm	080000	5,0 l/sec

PUNTAFWATERING | 40/40 | 1-DELIG

TOTALE HOOGTE	ARTIKELNUMMER	AFWATERCAPACITEIT
700 mm	0800201	60,0 l/sec

Deze tabel is uitsluitend indicatief, aangezien de resultaten afhankelijk zijn van de plaatselijke omstandigheden, dat wil zeggen het aantal afvoerbuizen, aantal gootlijnen, enzovoorts. Wij raden u daarom aan om door ons een waterloopkundige berekening te laten uitvoeren.

BIRCOdicht puntafwatering

Puntafwatering van agressieve stoffen



Z-74.4-52

BASIS-AFSLUITER-ZINKPUT ALS PUNTAFWATERING | 1-DELIG

TEC*

- + C 40/50 hoogwaardig beton
- + Zonder gootansluiting
- + Met handmatige afsluitklep DN 150
- + Op aanvraag ook leverbaar met pneumatische aandrijving (zonder algemene bouwkundige goedkeuring)
- + PEHD-voering
- + PEHD-rand met buitenlaminaat
- + Buisaansluiting DA 160 x 9,5 – SDR 17
- + Aanpassing van de hoogte van de zinkput op aanvraag
- + Inclusief verwijderbaar L-profielen gemaakt van roestvrij staal (V2A)
- + Opbouwvarianten op aanvraag
- + PP-voering mogelijk op aanvraag

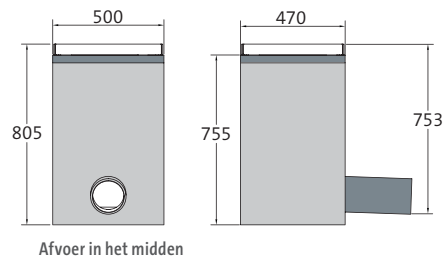

Montagevoorbeeld

OMSCHRIJVING	LENGTE	TOTALE HOOGTE INCL. PROFIEL	GEWICHT	CLASSIFICATIE	PALLET	ARTIKEL-NUMMER	PRIJS PER STUK EXCL. BTW
Afsluiter-zinkput	500 mm	805 mm	265,7 kg	F 900	1 st.	049319	op aanvraag

ROOSTER MET DUBBELE SLEUF | GIETIJZER | VOOR AFSLUITER-ZINKPUT

TEC*

- + Zwarte dompellak
- + Met sleutelinvoer
- + Inclusief 4-weg M12/A2 schroefaansluiting per afdekking en bout



LENGTE	BREEDTE	HOOGTE	GEWICHT	INLOOPOPENING	INLOOPDIAMETER	CLASSIFICATIE	PALLET	ARTIKEL-NUMMER	PRIJS PER STUK EXCL. BTW
467 mm	437 mm	45 mm	30,0 kg	2x SW 162/18 mm	1531 cm ² /m	F 900	40 st.	049312	op aanvraag

Op aanvraag ook KTL met poedercoating in RAL-kleuren verkrijgbaar. Prijzen op aanvraag.

BEDIENINGSSLEUTEL | GEGALVANISEERD STAAL

TEC*

- + voor puntafwatering met afsluitsysteem
- + Voor handmatige bediening



OMSCHRIJVING	GEWICHT	ARTIKEL-NUMMER	PRIJS PER STUK EXCL. BTW
Bedieningssleutel	3,4 kg	044303	op aanvraag

PUNTAFWATERING 40/40 | 1-DELIG

TEC*

- + C 40/50 hoogwaardig beton
- + Zonder gootansluiting (Gootaansluiting volgens klantvereisten tot NW 200)
- + Roestvrij stalen profiel (V2A) – demonteerbaar
- + Buisaansluiting DA 225 x 13,4 – SDR 17, Andere buisaansluitingen op aanvraag
- + Kan ook worden gebruikt als pompput zonder afvoer
- + PEHD-voering
- + PEHD-rand met buitenlaminat
- + Aanpassing van de hoogte van de zinkput op aanvraag
- + PP-voering mogelijk op aanvraag

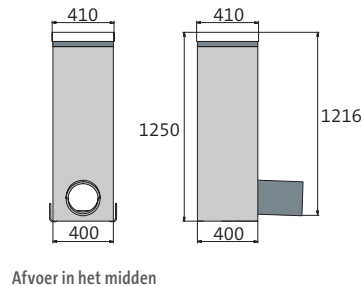

OMSCHRIJVING	LENGTE BIJ L-PROFIEL/BODEM	TOTALE HOOGTE INCL. PROFIEL	GEWICHT	CLASSIFICATIE	PALLET	ARTIKELNUMMER	PRIJS PER STUK EXCL. BTW
Puntafwatering 40/40	410/400 mm	1250 mm	223,4 kg	E 600	1st.	080400	op aanvraag

DUBBELE AFDEKKING | GIETIJZER | VOOR ZINKPUTTEN 40/40

AQUA*

- + Zwarte dompellak
- + Inclusief 4-weg M12/A2 schroefaansluiting per afdekking en bout

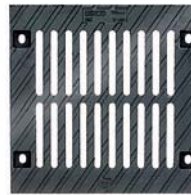

LENGTE	BREEDTE	HOOGTE	GEWICHT	INLOOPOPENING	INLOOPDIAMETER	CLASSIFICATIE	PALLET	ARTIKELNUMMER	PRIJS PER STUK EXCL. BTW
380 mm	380 mm	40 mm	21,8 kg	2x SW 133/15 mm	389 cm ² /m	E 600	42 st.	180815	op aanvraag

Op aanvraag ook KTL met poedercoating in RAL-kleuren verkrijgbaar. Prijzen op aanvraag.

MAZENROOSTER | GEGALVANISEERD STAAL | VOOR ZINKPUTTEN 40/40

TEC*

- + Inclusief 4-weg M12/A2 schroefaansluiting per afdekking en bout

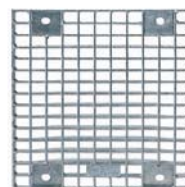

LENGTE	BREEDTE	HOOGTE	GEWICHT	INLOOPOPENING	INLOOPDIAMETER	CLASSIFICATIE	PALLET	ARTIKELNUMMER	PRIJS PER STUK EXCL. BTW
380 mm	380 mm	40 mm	14,2 kg	MW 20/30 mm	931 cm ² /m	E 600	48 st.	180818	op aanvraag

BIRCOdicht puntafwatering Afwateringsprestaties

De puntafwatering van BIRCO hebben uitstekende afwateringscapaciteiten. Naast de onderstaande tabel biedt BIRCO u ook een waterloopkundige berekening op maat voor uw project.

BASIS-AFSLUITER-ZINKPUT ALS PUNTAFWATERING

TOTALE HOOGTE	ARTIKELNUMMER	AFWATERCAPACITEIT AAN HET GOOTEINDE
805 mm	049319	10,0 l/sec

PUNTAFWATERING 40/40

TOTALE HOOGTE	ARTIKELNUMMER	AFWATERCAPACITEIT AAN HET GOOTEINDE
1250 mm	080400	60,0 l/sec

Deze tabel is uitsluitend indicatief, aangezien de resultaten afhankelijk zijn van de plaatselijke omstandigheden, dat wil zeggen het aantal afvoerbuizen, aantal gootlijnen, enzovoorts. Wij raden u daarom aan om door ons een waterloopkundige berekening te laten uitvoeren.

BIRCOplus puntafwatering

Eenvoudige en nauwkeurige drainage



ZINKPUT 30/30 | 1-DELIG

AQUA*

- + C 40/50 hoogwaardig beton
- + Set item met geklemd rooster, maaswijdte 30/10, vervaardigd uit gegalvaniseerd staal (Dikte roosterrand 2 mm)
- + Interne PP-stankafsluiter DN 110 voor KG en KG-2000 buisaansluiting
- + PP-bezinkselemmer
- + KG-mof in beton voor buisaansluiting DN 110

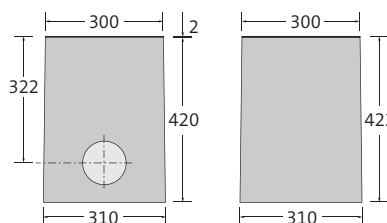

Afvoer in het midden



LENGTE BOVEN/ONDER	BREEDTE BOVEN/ONDER	HOOGTE	INLOOPENING	INLOOP-DIAMETER	GEWICHT	CLASSIFICATIE	PALLET	ARTIKEL-NUMMER	PRIJS PER STUK EXCL. BTW
300 mm/310 mm	300/310 mm	422 mm	MW 30/10 mm	488 cm ² /st.	45,0 kg	begaanbaar	12 st.	40801051 •	167,80 €

ZINKPUT 19/19 | INCL. AFDEKKING

AQUA*

- + C 40/50 hoogwaardig beton
- + Interne PP-stankafsluiter DN 110 voor KG en KG-2000 buisaansluiting
- + PP-bezinkselemmer
- + KG-mof in beton voor buisaansluiting DN 110
- + Met gietijzeren rooster



Afvoer in het midden

OMSCHRIJVING	LENGTE	BREEDTE	HOOGTE	INLOOPENING	GEWICHT	CLASSIFICATIE	PALLET	ARTIKEL-NUMMER	PRIJS PER STUK excl. btw
Zinkput 19/19 incl. gietijzeren rooster	230 mm	230 mm	205 mm	SW 2x 9,5 mm	18,0 kg	A 15	60 st.	080100 •	67,70 €

BIRCOplus puntafwatering Afwateringsprestaties

De puntafwatering van BIRCO hebben uitstekende afwateringscapaciteiten. Naast de onderstaande tabel biedt BIRCO u ook een waterloopkundige berekening op maat voor uw project.

ZINKPUT 30/30

TOTALE HOOGTE	ARTIKELNUMMER	AFWATERCAPACITEIT
422 mm	40801051	5,0 l/sec

ZINKPUT 19/19

BAUHÖHE	ROOSTER UITVOERING	ARTIKEL- NUMMER	AFWATERCAPACITEIT
205 mm	Gietijzeren rooster	080100	5,0 l/sec

Deze tabel is uitsluitend indicatief, aangezien de resultaten afhankelijk zijn van de plaatselijke omstandigheden, dat wil zeggen het aantal afvoerbuizen, aantal gootlijnen, enzovoorts. Wij raden u daarom aan om door ons een waterloopkundige berekening te laten uitvoeren.

BIRCOLight® puntafwatering

Nieuwe ontwerpopties voor pleinen en andere gebieden

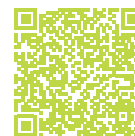

ZINKPUT 30/30 | 1-DELIG

AQUA*

- + C 40/50 hoogwaardig beton
- + Set artikel met vastgeklemd gietijzeren afdekking
- + Massief gietijzeren L-profiel met KTL-coating
- + Interne stankafsluiter DN 110 voor KG en KG-2000 buisaansluiting
- + PP-bezinkselemmer
- + Ingebetoneerde mof voor buisaansluiting DN 110

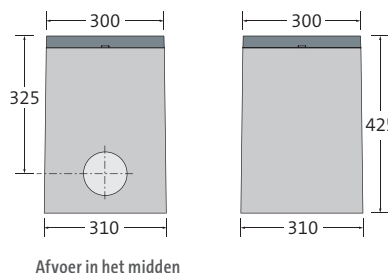

LENGTE BOVEN/ONDER	BREEDTE BOVEN/ONDER	HOOGTE	INLOOPENING	INLOOP-DIAMETER	GEWICHT	CLASSIFICATIE	PALLET	ARTIKEL-NUMMER	PRIJS PER STUK EXCL. BTW
300/310 mm	300/310 mm	425 mm	fentes 10 mm	235 cm ² /st.	49,7 kg	B 125	12 st.	805060	235,10 €

BIRCOLight® puntafwatering met gietijzeren L-profiel Afwateringsprestaties

De puntafwatering van BIRCO hebben uitstekende afwateringscapaciteiten. Naast de onderstaande tabel biedt BIRCO u ook een waterloopkundige berekening op maat voor uw project.

ZINKPUT 30/30

TOTALE HOOGTE	ARTIKELNUMMER	AFWATERCAPACITEIT
425 mm	805060	5,0 l/sec

Deze tabel is uitsluitend indicatief, aangezien de resultaten afhankelijk zijn van de plaatselijke omstandigheden, dat wil zeggen het aantal afvoerbuizen, aantal gootlijnen, enzovoorts. Wij raden u daarom aan om door ons een waterloopkundige berekening te laten uitvoeren.

* BIRCO Productgroep, SW = Sleufwijdte
Afmetingen en gewichten kunnen licht variëren.

WATERMANAGEMENT



Duurzame oplossingen voor onze toekomst

BIRCO biedt innovatieve oplossingen voor waterbeheer, gaande van regenwateropvangsystemen tot en met uitgebreide afwateringstechnologie. Onze producten zijn voorzien voor sterk schommelende en grote neerslaghoeveelheden. Van stadsontwikkelingsprojecten tot en

met grote industrieterreinen, onze expertise helpt om het waterverbruik te beperken en duurzame oplossingen voor onze maatschappij te creëren.

BEHANDELING | FILTRATIE



BIRCOpur®

Regenwaterzuiveringstelsysteem om de waterkringloop te voltooien
[Informatie vanaf pagina 150](#)



BIRCOhydropoint®

Efficiënte filtratie van neerslag die in schachten voorkomt
[Informatie vanaf pagina 153](#)

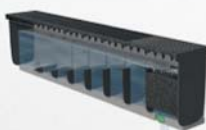

BIRCOprime® evo

2-in-1 regenwaterbehandelingsinstallatie
[Informatie vanaf pagina 152](#)

BEHANDELING | SEDIMENTATIE

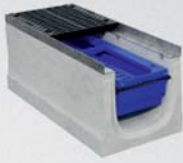

BIRCOsed®

Decentrale regenwaterzuiveringsinstallatie voor het voltooien van de waterkringloop

[Informatie vanaf pagina 158](#)



BIRCOhydroshark

Het bezinkingsstelsel voor oppervlaktewater

[Informatie vanaf pagina 161](#)

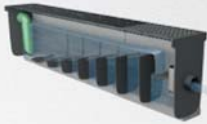

BIRCOprime®

Eersteklas sedimentatie.
Over de gehele lijn

[Informatie vanaf pagina 160](#)

INFILTRATIE

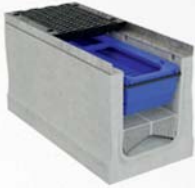

BIRCOpur®

Regenwaterzuiveringstelsel om de waterkringloop te voltooien

[Informatie vanaf pagina 169](#)

RETENTIE



BIRCOmax-i®

Hoogste stabiliteit en maximaal opslagvolume

[Informatie vanaf pagina 169](#)

BIRCOpur® | NW 320



Regenwaterzuiveringstelsysteem om de waterkringloop te voltooien



Z-84.2-10

GOOTELEMENT MET FILTRATIESET EN AFDEKKINGEN¹⁾

TEC*

- + Gootelement zonder interne helling van C 40/50 beton met thermisch verzinkt massief stalen L-profiel
- + Modulair ontwerp bestaande uit: sedimentatiebox, granulaatfilterkussens en kunststof drager
- + Inclusief gietijzeren afdekking (zwarte dompellak) met 8-voudige M12/A2 schroefverbinding per meter resp. Easylock-bevestiging
- + Met veiligheidsnaad en opstuwbeveiliging

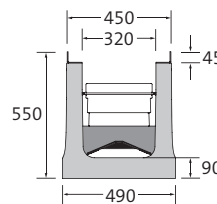

OMSCHRIJVING	LENGTE	HOOGTE	GEWICHT	INLOOP-OPENING	INLOOP-DIAMETER	CLASSIFICATIE EN 1433	PALLET	ARTIKELNUMMER	PRIJS PER STUK excl. btw
met gietijzeren rooster met dubbele sleuf Kl. D 400	1000 mm	550 mm	323,9 kg	2x SW 162/18 mm	1531 cm ² /m	D 400	4 St.	1703296	op aanvraag
met gietijzeren rooster met dubbele sleuf Kl. E 600	1000 mm	550 mm	332,3 kg	2x SW 162/18 mm	1531 cm ² /m	D 400	4 St.	1703299	op aanvraag
met gietijzeren rooster met dubbele sleuf Kl. F 900	1000 mm	550 mm	344,5 kg	2x SW 162/18 mm	1531 cm ² /m	E 600	4 St.	1703298	op aanvraag
met gietijzeren mazen-rooster Kl. E 600 ¹⁾	1000 mm	550 mm	329,3 kg	MW 18/18 mm	1620 cm ² /m	F 900	4 St.	1703297	op aanvraag
met gietijzeren honingraatafdekkingen Kl. E 600 ¹⁾	1000 mm	550 mm	344,7 kg	MW 19/57 mm	1745 cm ² /m	E 600	4 St.	1703293	op aanvraag

¹⁾ Filtratatie-eenheid ook verkrijgbaar voor BIRCOmax-i®, BIRCOmassiv en BIRCOcanal®.

BIRCOpur® readysset | INSTALLATIEKLAAR GELEVERD

TEC*

OMSCHRIJVING	ARTIKEL-NUMMER	PRIJS PER STUK excl. btw
BIRCOpur® readysset	608650	op aanvraag

BIRCOpur® direct | GELEVERD MET BOORGAT VOOR INFILTRATIE VAN HET GEZUIVERDE WATER

TEC*

OMSCHRIJVING	ARTIKEL-NUMMER	PRIJS PER STUK excl. btw
BIRCOpur® direct	–	op aanvraag

* BIRCO Productgroep | Uitzondering op D 400: niet voor inbouw haaks op de rijbaan bij snelwegen en autowegen.

Afmetingen en gewichten kunnen licht variëren.

Toebehoren BIRCOpur®

Regenwaterzuiveringssysteem om de waterkringloop te voltooien

EINDSCHIJVEN | ROESTVRIJ STAAL (V2A)

TEC*

OMSCHRIJVING	BREEDTE	VOOR TOTALE HOOGTE	GEWICHT	ARTIKELNUMMER	PRIJS PER STUK excl. btw
Eindschijven	450 mm	550 mm	4,2 kg	1703240	op aanvraag
Eindschijven met afvoeraansluiting DN 160	450 mm	550 mm	4,4 kg	1703245	op aanvraag

MONTAGEHULP

TEC*

OMSCHRIJVING	LENGTE	DRAAGVERMOGEN (ELKE DEEL)	MATERIAAL- DIKTE	GEWICHT	ARTIKELNUMMER	PRIJS PER STUK excl. btw
S-haak met oog aan één kant voor kant-en-klare levering BIRCOpur® variant kant-en-klaar (4 stuks vereist)	177 mm	0,50 t	12 mm	0,2 kg	608608	op aanvraag
Aanslagpunt, draaibaar (set van 4)		1,00 t		2,0 kg/Set	606116	op aanvraag

BIRCOpur® Afwateringsprestaties

De gotensystemen van BIRCO hebben uitstekende afwateringscapaciteiten. Naast de onderstaande tabel biedt BIRCO u ook een waterloopkundige berekening op maat voor uw project.

BIRCOpur®

	AFWATERCAPACITEIT AAN HET GOOTEINDE	DIAMETERVLAK AAN HET GOOTEINDE
550 mm	7,4 l/sec	133,6 cm ²

* gemeten op de doorsnede onder de filterkussenhouder.

Deze tabel is uitsluitend indicatief, aangezien de resultaten afhankelijk zijn van de plaatselijke omstandigheden, dat wil zeggen het aantal afvoerbuizen, aantal gootlijnen, enzovoorts. Wij raden u daarom aan om door ons een waterloopkundige berekening te laten uitvoeren.

BIRCOprime[®] evo

NW 520



2-in-1 regenwaterbehandelingsinstallatie

BEHANDELINGSINSTALLATIE IN GOOTVORM

TEC*

- + Gootelement: hoogwaardig gewapend beton C 60/75
- + Sedimentatiekamers met overloopstuwen + filtratie
- + Met verticale afvoer
- + Snelle plaatsing, montage af fabriek en inbouw overeenkomstig type I
- + Alarmbox / sensor op aanvraag

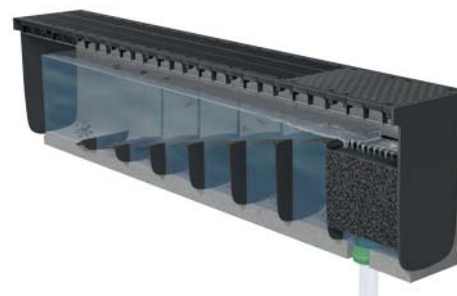

TOEVOER	AFVOER	LENGTE	BREEDTE BIJ L-PROFIEL/BODEM	BOUWHOOGTE BIJ TAND/GROEF	GEWICHT	CLASSIFICATIE DIN EN 1433	PALLET	ARTIKEL-NUMMER	PRIJS PER STUK EXCL. BTW
via afdekking	horizontaal	4500 mm ¹⁾	701/740 mm	1200/1200 mm	4200 kg	E 600 ²⁾	– ³⁾	070030	op aanvraag
Gootsystem	horizontaal	4500 mm ¹⁾	701/740 mm	1200/1200 mm	4200 kg	E 600 ²⁾	– ³⁾	070031	op aanvraag
Buissysteem	horizontaal	4500 mm ¹⁾	701/740 mm	1200/1200 mm	4200 kg	E 600 ²⁾	– ³⁾	070032	op aanvraag

¹⁾ De levering bestaat uit twee stukken van 1,5 en 3 meter. Het benodigde voegmateriaal is verkrijgbaar bij BIRCO.

²⁾ Op aanvraag ook leverbaar tot klasse F 900.

³⁾ Laden zonder pallet (kanthout)

BIRCOhydropoint®

Efficiënte filtratie van neerslag die in schachten voorkomt



BIRCOhydropoint® 400

TEC*

- + Reiniging van afvloeiend neerslag van daken, metalen oppervlakken en terreinen met verkeersbelasting (variant BIRCOhydropoint® 400 heavy traffic ¹⁾)
- + Ondergronds systeem: weinig benodigde ruimte aan de oppervlakte
- + Gering hoogteverlies
- + Eenvoudige controle en gemakkelijk onderhoud
- + Filtermateriaal in vervangpatroon
- + Vervanginterval van de patronen iedere 3 tot 5 jaar
- + Geschikt voor afvoeren van metalen daken (modelgoedkeuring van het ministerie van milieu van de deelstaat Beieren)

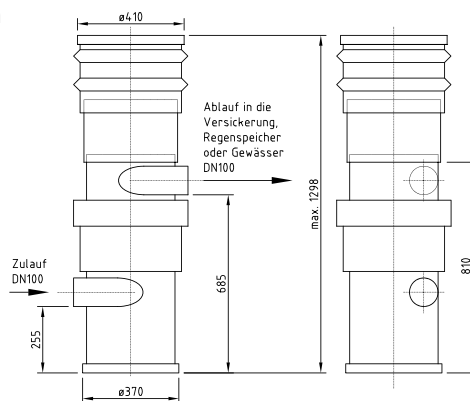

AANDUIDING	MIN. INBOUWDIEPTE	DIAMETER	GEWICHT	Q _{MAX} ²⁾	AANSLUITBARE OPPERVLAKTE	ARTIKEL-NUMMER	STUKPRIJS excl. wet. btw.
BIRCOhydropoint® 400 heavy traffic	1180 mm	400 mm	47,5 kg	1,0 l/s	100 m ²	605502	op aanvraag
BIRCOhydropoint® 400 metal	1180 mm	400 mm	47,5 kg	1,3 l/s	130 m ²	605503	op aanvraag

¹⁾ Op terreinen met verkeersbelasting moet BIRCOhydropoint® 400 in een schacht worden ingebouwd. Anders kan het ondergronds (begaanbare oppervlakte) worden ingebouwd.

²⁾ Doorvoercapaciteit cf. DIBt-toelating
Speciale bouwhoogtes op aanvraag

BIRCOhydropoint® 1000

TEC*

Deutsches
Institut
für
Bautechnik

DIBt

Z-84.2-4
voor heavy traffic

- + Reiniging afvloeiend neerslag van terreinen met verkeersbelasting, industrieterreinen en metalen daken
- + Ondergronds systeem: weinig benodigde ruimte aan de oppervlakte
- + Geringe hoogte-offset van 25 cm
- + Eenvoudige controle en gemakkelijk onderhoud
- + Filtermateriaal in vervangpatronen
- + Vervanginterval van de patronen iedere 4 tot 5 jaar
- + Algemene bouwkundige goedkeuring van DIBt
- + Modelgoedkeuring van het ministerie van milieu van de deelstaat Beieren voor de behandeling van afvoeren van metalen daken
- + Gekeurd voor oppervlakken van categorie I tot III (DWA-A 102, DWA-A 138-1), Trennerlass NRW [decreet inzake gescheiden opvang van regenwater van de deelstaat Noordrijn-Westfalen] en het NJDEP-protocol
- + Volledige stromingsbehandeling categorie III
- + Rendement η 80,0 %
- + Slibopslagcapaciteit: 160 l
- + Max. nominale aansluitdiameter DN 200
- + Set item ²⁾

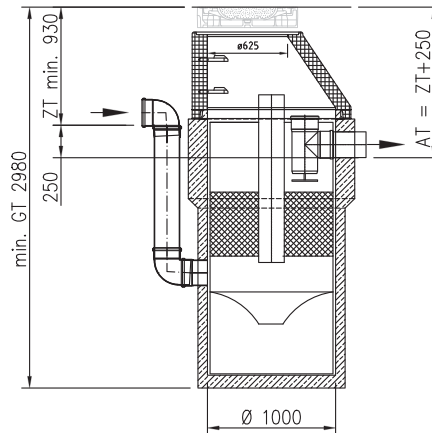

AANDUIDING	HOOGTE	DIAMETER	GEWICHT	$Q_{MAX}^{1)}$	AANSLUITBARE OPPERVLAKTE	ARTIKEL-NUMMER	STUKPRIJS excl. wet. btw.
BIRCOhydropoint® 1000 Eenvoudig heavy traffic	2150 mm	1300 mm	2800 kg	5,0 l/s	500 m ²	6067011	op aanvraag
BIRCOhydropoint® 1000 Eenvoudig metal	2150 mm	1300 mm	2845 kg	6,0 l/s	650 m ²	606702	op aanvraag
Schachtring NW 1000/1000 mm zonder klimvoorziening	1000 mm	1300 mm	1020 kg	-	-	606603	op aanvraag
Schachtring NW 1000/750 mm zonder klimvoorziening	750 mm	1300 mm	810 kg	-	-	606604	op aanvraag
Schachtring NW 1000/500 mm zonder klimvoorziening	500 mm	1300 mm	530 kg	-	-	606605	op aanvraag
Schachtring NW 1000/250 mm zonder klimvoorziening	250 mm	1300 mm	290 kg	-	-	606606	op aanvraag
Schachtconus NW 1000/625 x 300 mm	300 mm	1300 mm	420 kg	-	-	606636	op aanvraag
Schachtconus NW 1000/650 x 600 mm	600 mm	1300 mm	600 kg	-	-	606635	op aanvraag
Schachtconus NW 1000/800 x 600 mm	850 mm	1300 mm	850 kg	-	-	606634	op aanvraag
Dekplaat van gewapend beton NW 1000, kl. D, opening: 625 mm	215 mm	1300 mm	510 kg	-	-	606640	op aanvraag
Dekplaat van gewapend beton NW 1000, kl. D, opening: 800 mm	215 mm	1300 mm	510 kg	-	-	606641	op aanvraag
Schachtglijringafdichting NW 1000 mm	30 mm	1000 mm	1 kg	-	-	606627	op aanvraag

¹⁾ Doorvoercapaciteit cf. DIBt- en LFU-toelating

²⁾ Bij de set inbegrepen:

Inlay betonnen schacht
Onderste deel betonnen schacht

Niet inbegrepen in de set:
Dekplaat

Speciale bouwhoogtes op aanvraag

Conus bij hogere opbouwen apart verkrijgbaar

BIRCOhydropoint® 1000 MEERVOUDIG SYSTEMEN TYPE HEAVY TRAFFIC

TEC*

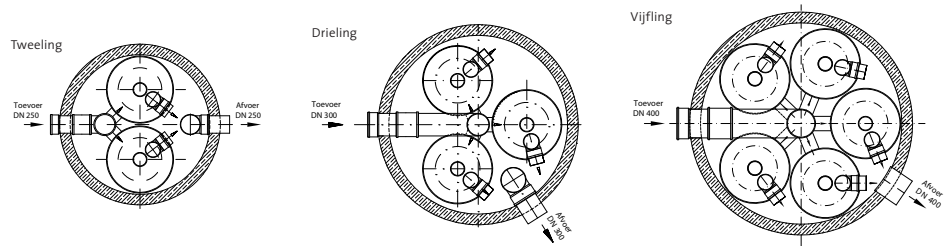

AANDUIDING	MIN. INBOUWDIEPTE	DIAMETER	GEWICHT	$Q_{MAX}^{1)}$	AANSLUITBARE OPPERVLAKTE	ARTIKEL-NUMMER	STUKPRIJS excl. wet. btw.
BIRCOhydropoint® 1000 Tweevoudig heavy traffic	3100 mm	2000 mm	11230 kg	10,0 l/s	1000 m ²	605520	op aanvraag
BIRCOhydropoint® 1000 Drievoudig heavy traffic	3100 mm	2500 mm	15100 kg	15,0 l/s	1500 m ²	605530	op aanvraag
BIRCOhydropoint® 1000 Vijfvoudig heavy traffic	3150 mm	3000 mm	23100 kg	25,0 l/s	2500 m ²	605550	op aanvraag

¹⁾ Doorvoercapaciteit cf. DIBt-toelating
Speciale bouwhoogtes op aanvraag

BIRCOhydropoint® 1000 MEERVOUDIG SYSTEMEN TYPE METAL

TEC*

AANDUIDING	MIN. INBOUWDIEPTE	DIAMETER	GEWICHT	$Q_{MAX}^{1)}$	AANSLUITBARE OPPERVLAKTE	ARTIKEL-NUMMER	STUKPRIJS excl. wet. btw.
BIRCOhydropoint® 1000 Tweevoudig metal	3100 mm	2000 mm	11320 kg	13,0 l/s	1300 m ²	605521	op aanvraag
BIRCOhydropoint® 1000 Drievoudig metal	3100 mm	2500 mm	15235 kg	19,5 l/s	1950 m ²	605531	op aanvraag
BIRCOhydropoint® 1000 Vijfvoudig metal	3150 mm	3000 mm	23325 kg	32,5 l/s	3250 m ²	605551	op aanvraag

¹⁾ Doorvoercapaciteit cf. DIBt-toelating

BIRCOhydropoint® 1500

TEC*

Deutsches Institut für Bautechnik **DIBt**

Z-84.2-22
voor heavy traffic

- + Reiniging afvloeiend neerslag van terreinen met verkeersbelasting, industrieterreinen en metalen daken
- + Ondergronds systeem: weinig benodigde ruimte aan de oppervlakte
- + Geringe hoogte-offset van 25 cm
- + Eenvoudige controle en gemakkelijk onderhoud
- + Filtermateriaal in vervangpatronen
- + Vervanginterval van de patronen 4 tot 5 jaar
- + Gekeurd voor oppervlakken van categorie I tot III (DWA-A 102, DWA-A 138-1), Trennerlass NRW [decreet inzake gescheiden opvang van regenwater van de deelstaat Noordrijn-Westfalen] en het NJDEP-protocol
- + Rendement η 80,0 %
- + Slibopslagcapaciteit: 530 l
- + Max. nominale aansluitdiameter: DN 250
- + Set item²⁾

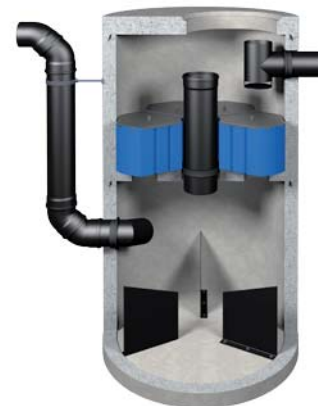
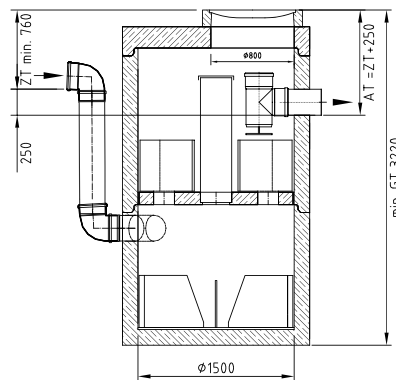

AANDUIDING	HOOGTE	DIAMETER	GEWICHT	$Q_{MAX}^{1)}$	AANSLUITBARE OPPERVLAKTE	ARTIKEL-NUMMER	STUKPRIJS excl. wet. btw.
BIRCOhydropoint® 1500 heavy traffic	2850 mm	1800 mm	7650 kg	16,0 l/s	1600 m ²	6067091	op aanvraag
BIRCOhydropoint® 1500 metal	2850 mm	1800 mm	7710 kg	13,0 l/s	1300 m ²	606710	op aanvraag
Schachtring NW 1500/1000 mm zonder klimvoorziening	1000 mm	1800 mm	2100 kg	-	-	606611	op aanvraag
Schachtring NW 1500/750 mm zonder klimvoorziening	750 mm	1800 mm	1500 kg	-	-	606612	op aanvraag
Schachtring NW 1500/500 mm zonder klimvoorziening	500 mm	1800 mm	1000 kg	-	-	606613	op aanvraag
Schachtconus NW 1500/800 x 500 mm	500 mm	1800 mm	1250 kg	-	-	606638	op aanvraag
Schachtconus NW 1500/625 x 850 mm	850 mm	1800 mm	1800 kg	-	-	606637	op aanvraag
Schachtconus NW 1500/625 x 850 mm	600 mm	1800 mm	1250 kg	-	-	606617	op aanvraag
Schachtconus NW 1500/625 x 600 mm	215 mm	1800 mm	1160 kg	-	-	606642	op aanvraag
Dekplaat van gewapend beton NW 1500, Kl. D, opening: 625 mm, zijdelings	215 mm	1800 mm	1160 kg	-	-	606643	op aanvraag
Dekplaat van gewapend beton NW 1000, Kl. D, opening: 800 mm, centrisch	215 mm	1800 mm	1160 kg	-	-	606647	op aanvraag
Schachtglijringafdichting NW 1500 mm	30 mm	1500 mm	1,5 kg	-	-	606628	op aanvraag

¹⁾ Doorvoercapaciteit cf. DIBt- en LFU-toelating

²⁾ Bij de set inbegrepen:

- Inlay betonnen schacht
- Onderste deel betonnen schacht

Niet inbegrepen in de set:

Dekplaat

Speciale bouwhoogtes op aanvraag

Conus bij hogere opbouwen apart verkrijgbaar

Toebehoren BIRCOhydropoint®

Efficiënte filtratie van neerslag die in schachten voorkomt

LEGGEREEDSCHAP EN TOEBEHOREN

TEC*

AANDUIDING	VOOR SYSTEEMVARIANT	GEWICHT	AANTAL	ARTIKELNUMMER (SET)	PRIJS PER SET excl. wet. btw
Oogbout RD 16	BIRCOhydropoint® 1000 Eenling	0,9 kg/Set	3 St.	605690	op aanvraag
Oogbout RD 24	BIRCOhydropoint® 1000 Tweevoudig	2,7 kg/Set	3 St.	605691	op aanvraag
Kogelkopanker 3,0 – 5,0 t	BIRCOhydropoint® 1000 Drievoudig	12,5 kg/Set	3 St.	605692	op aanvraag
Kogelkopanker 6,0 – 10,0 t	BIRCOhydropoint® 1000 Vijfvoudig	21,6 kg/Set	3 St.	605693	op aanvraag
Kabellussen RD 24	BIRCOhydropoint 1500	2,0 kg/Set	4 St.	605694	op aanvraag
Bedieningsleutel	BIRCOhydropoint® 1000 und 1500	1,0 kg	1 St.	605695	op aanvraag

Leggereedschap en toebehoren kunnen om veiligheidsredenen (voorschriften voor ongevallenpreventie) niet worden teruggenomen.

BIRCOsed® | NW 320



Behandeling van regenwater dicht bij het oppervlak door middel van sedimentatie

GOOTELEMENT MET SEDIMENTATIEBOX EN AFDEKKINGEN

TEC*

- + Gootelement zonder interne helling van C 40/50 beton met thermisch verzinkt massief stalen L-profiel
- + Sedimentatiebox
- + Inclusief gietijzeren afdekking (zwarte dompellak) met 8-voudige M12/A2 schroefverbinding per meter
- + Met veiligheidsnaad en opstuwbeveiliging

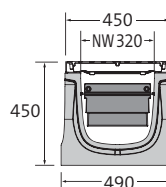

OMSCHRIJVING	LENGTE	HOOGTE	GEWICHT	INLOOP-OPENING	INLOOP-DIAMETER	CLASSIFICATIE EN 1433	PALLET	ARTIKEL-NUMMER	PRIJS PER STUK excl. btw
met gietijzeren rooster met dubbele sleuf Kl. D 400	1000 mm	450 mm	273,0 kg	2x SW 162/17,5 mm	1531 cm ² /m	D 400	4 St.	158396	op aanvraag
met gietijzeren rooster met dubbele sleuf Kl. E 600	1000 mm	450 mm	281,4 kg	2x SW 162/17,5 mm	1531 cm ² /m	E 600	4 St.	158395	op aanvraag
met gietijzeren mazenrooster Kl. E 600	1000 mm	450 mm	283,8 kg	MW 18/18 mm	1620 cm ² /m	E 600	4 St.	158397	op aanvraag
met gietijzeren honingraatafdekkingen Kl. E 600	1000 mm	450 mm	294,0 kg	-	1745 cm ² /m	E 600	4 St.	158399	op aanvraag
met gietijzeren rooster met dubbele sleuf Klasse F 900	1000 mm	450 mm	290,4 kg	2x SW 162/17,5 mm	1571 cm ² /m	F 900	4 St.	158398	op aanvraag

Toebehoren BIRCOsed®

Behandeling van regenwater dicht bij het oppervlak door middel van sedimentatie

EINDSCHIJVEN | ROESTVRIJ STAAL (V2A)

TEC*

OMSCHRIJVING	BREEDTE	GEWICHT	ARTIKEL-NUMMER	PRIJS PER STUK excl. btw
Eindschijven	450 mm	3,1 kg	158340	op aanvraag
Eindschijven met afvoeraansluiting DN 200	450 mm	3,9 kg	158345	op aanvraag

MONTAGEHULP

TEC*

OMSCHRIJVING	DRAAGVERMOGEN (ELKE DEEL)	GEWICHT	ARTIKEL-NUMMER	PRIJS PER STUK excl. btw
Aanslagpunt, draaibaar (set van 4)	1,00 t	2,0 kg (Set)	608108	op aanvraag

BIRCOsed® Afwateringsprestaties

De puntafwatering van BIRCO hebben uitstekende afwateringscapaciteiten. Naast de onderstaande tabel biedt BIRCO u ook een waterloopkundige berekening op maat voor uw project.

BIRCOsed®

HOOGTE	AFWATERCAPACITEIT AAN HET GOOTEINDE	DIAMETERVLAK AAN HET GOOTEINDE
450 mm	10,68 l/sec	192,3 cm ²

Deze tabel is uitsluitend indicatief, aangezien de resultaten afhankelijk zijn van de plaatselijke omstandigheden, dat wil zeggen het aantal afvoerbuizen, aantal gootlijnen, enzovoorts. Wij raden u daarom aan om door ons een waterloopkundige berekening te laten uitvoeren.

BIRCOprime® | NW 520



Eersteklas sedimentatie. Over de gehele lijn.

COMPACTE ZUIVERINGSINSTALLATIE IN DE VORM VAN EEN GOOT

TEC*

- + Gootelement: hoogwaardig gewapend beton C 60/75
- + Sedimentatiekamers met overloopstuwen
- + Afvoervarianten verticaal en horizontaal
- + Snelle plaatsing, montage af fabriek en inbouw overeenkomstig type I
- + Aansluitoppervlakken tussen 2.000 en 7.000 m² mogelijk
- + Vaste stoffen (AFS) en deeltjesvormige verontreinigende stoffen < 63 µm bezinken volgens het sedimentatieprincipe
- + Retentie van lichte vloeistoffen (bijv. oliën of benzine)
- + Aangehouden reinigingsvermogen overeenkomstig de DIBt-testprincipes en cf. DWA-M 153 en DWA-A 102

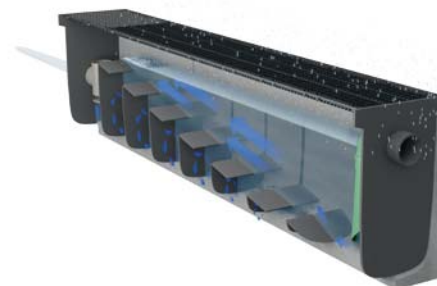

TOEVOER	AFVOER	LENGTE	BREEDTE BIJ L-PROFIEL/BODEM	BOUWHOOGTE BIJ TAND/GROEF	GEWICHT	CLASSIFICATIE DIN EN 1433	PALLET	ARTIKEL-NUMMER	PRIJS PER STUK EXCL. BTW
via afdekking	horizontaal	4500 mm ¹⁾	701/740 mm	1200/1200 mm	3900 kg	E 600 ²⁾	– ³⁾	070010	op aanvraag
via afdekking	verticaal	4500 mm ¹⁾	701/740 mm	1200/1200 mm	3900 kg	E 600 ²⁾	– ³⁾	070020	op aanvraag
Gootsystem	horizontaal	4500 mm ¹⁾	701/740 mm	1200/1200 mm	3900 kg	E 600 ²⁾	– ³⁾	070011	op aanvraag
Gootsystem	verticaal	4500 mm ¹⁾	701/740 mm	1200/1200 mm	3900 kg	E 600 ²⁾	– ³⁾	070021	op aanvraag
Buissysteem	horizontaal	4500 mm ¹⁾	701/740 mm	1200/1200 mm	3900 kg	E 600 ²⁾	– ³⁾	070012	op aanvraag
Buissysteem	verticaal	4500 mm ¹⁾	701/740 mm	1200/1200 mm	3900 kg	E 600 ²⁾	– ³⁾	070022	op aanvraag

¹⁾ De levering bestaat uit twee stukken van 1,5 en 3 meter. Het benodigde voegmateriaal is verkrijgbaar bij BIRCO.

²⁾ Op aanvraag ook leverbaar tot klasse F 900.

³⁾ Laden zonder pallet (kanthout)

BIRCOhydroshark

Het bezinkingsstelsel voor oppervlaktewater

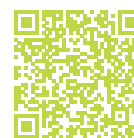

BIRCOhydroshark 750

TEC*

- + Voorreiniging (hydrodynamische sedimentatie) van afvloeiend neerslag
- + Verwijdering van vaste stoffen (AFS)
- + Ondergronds systeem, weinig benodigde ruimte
- + Geen hoogteverschil tussen toe- en afvoer
- + Eenvoudige controle en gemakkelijk onderhoud
- + Set item¹⁾



AANDUIDING	HOOGTE	DIAMETER	GEWICHT	Q _{MAX} *	BEHANDELINGS-DEBIET	REDUCTIE- GRAAD	AANSLUITBARE OPPERVLAKTE DWA M153, D24 (D=0,50)	AANSLUITBARE OPPERVLAKTE DWA M153, D25 (D=0,35)	AANSLUITBARE OPPERVLAKTE DWA A 102, OPPERVLAKTE-CATEGORIE 2	ARTIKEL-NUMMER	STUKPRIJS excl. wet. btw.
BIRCOhydroshark 750 (DN 200**), in een schachtconstructie/Set	2150 mm	1060 mm	2430 kg	50 l/s	30 l/s	49,9 %	1500 m ²	1000 m ²	1200 m ²	606686	op aanvraag
Schachtring NW 800/ 500 mm zonder klimvoorziening	500 mm	1060 mm	380 kg	-	-	-	-	-	-	606601	op aanvraag
Schachtring NW 800/ 250 mm zonder klimvoorziening	250 mm	1060 mm	200 kg	-	-	-	-	-	-	606602	op aanvraag
Schachtconus NW 800/ 625 x 600 mm	600 mm	1060 mm	460 kg	-	-	-	-	-	-	606632	op aanvraag
Schachtconus NW 800/ 625 x 300 mm	300 mm	1060 mm	330 kg	-	-	-	-	-	-	606633	op aanvraag
Dekplaat van gewapend beton NW 800, kl. D, opening: 625 mm, midden	215 mm	1060 mm	250 kg	-	-	-	-	-	-	606639	op aanvraag
Schachtafdekking NW 625 kl. D	-	-	180 kg	-	-	-	-	-	-	605597	op aanvraag
Compressieafdichting NW 800	30 mm	800 mm	0,5 kg	-	-	-	-	-	-	606625	op aanvraag

* Ontwerpneerslagintensiteit $r_{max} = 250 \text{ l/s x ha}$

De maximaal aanbevolen hydraulische capaciteit is afhankelijk van de buisdiameter, de helling en de vullingsgraad van de buis (volgens DIN 1986-100).

** Buisdiameter afhankelijk van de helling, individueel aanpasbaar (maximale nominale diameter tussen haakjes vermeld)

¹⁾ In de set inbegrepen:

Hydroshark-interieur
Betonnen schacht (onderstuk)

Optioneel/extra:

Afdekking
Dekplaat
Ring
Conus
Aansluitset voor leidingen
Dichtingen
Gereedschap

* BIRCO-productgroep

Afmetingen en gewichten kunnen licht afwijken.

INLEIDING

AFWATERINGSGOTEN

PUNTAFWATERING

WATERMANAGEMENT

KABELGOTEN

INFORMATIE

BIRCOhydroshark 1000



- + Voorreiniging (hydrodynamische sedimentatie) van afvloeiend neerslag
- + Verwijdering van vaste stoffen (AFS)
- + Ondergronds systeem, weinig benodigde ruimte
- + Geen hoogteverschil tussen toe- en afvoer
- + Eenvoudige controle en gemakkelijk onderhoud
- + Set item¹⁾



AANDUIDING	HOOGTE	DIAMETER	GEWICHT	Q _{MAX} *	BEHAND- DELINGS- DEBIET	REDUCTIE- GRAAD	AANSLUITBARE OPPERVLAKTE DWA M153, D 24 (D=0,50)	AANSLUITBARE OPPERVLAKTE DWA M153, D 25 (D=0,35)	AANSLUITBARE OPPERVLAKTE DWA A 102, OPPERVLAKTE- CATEGORIE 2	ARTIKEL- NUMMER	STUKPRIJS excl. wet. btw.
BIRCOhydroshark 1000 (DN 300**), in een schachtconstructie/Set	2150 mm	1300 mm	3550 kg	115 l/s	60 l/s	47,4 %	2500 m ²	2000 m ²	2400 m ²	6066871	op aanvraag
Schachtring NW 1000/ 1000 mm zonder klimvoorziening	1000 mm	1300 mm	1020 kg	-	-	-	-	-	-	6066603	op aanvraag
Schachtring NW 1000/ 750 mm zonder klimvoorziening	750 mm	1300 mm	810 kg	-	-	-	-	-	-	6066604	op aanvraag
Schachtring NW 1000/ 500 mm zonder klimvoorziening	500 mm	1300 mm	530 kg	-	-	-	-	-	-	6066605	op aanvraag
Schachtring NW 1000/ 250 mm zonder klimvoorziening	250 mm	1300 mm	290 kg	-	-	-	-	-	-	6066606	op aanvraag
Schachtconus NW 1000/ 625 x 850 mm	850 mm	1300 mm	850 kg	-	-	-	-	-	-	6066634	op aanvraag
Schachtconus NW 1000/ 625 x 600 mm	600 mm	1300 mm	600 kg	-	-	-	-	-	-	6066635	op aanvraag
Schachtconus NW 1000/ 625 x 300 mm	300 mm	1300 mm	420 kg	-	-	-	-	-	-	6066636	op aanvraag
Dekplaat van gewapend beton NW 1000, kl. D, opening: 625 mm, midden	215 mm	1300 mm	510 kg	-	-	-	-	-	-	6066640	op aanvraag
Dekplaat van gewapend beton NW 1000, kl. D, opening: 800 mm, midden	215 mm	1300 mm	510 kg	-	-	-	-	-	-	6066641	op aanvraag
Schachtafdekking NW 625 kl. D	-	-	180 kg	-	-	-	-	-	-	605597	op aanvraag
Schachtafdekking NW 800 kl. D	-	-	380 kg	-	-	-	-	-	-	605598	op aanvraag
Schachtglijringafdichting NW 1000 mm	-	-	-	-	-	-	-	-	-	6066627	op aanvraag

* Ontwerpneerslagintensiteit r_{max} = 250 l/s x ha
De maximaal aanbevolen hydraulische capaciteit is afhankelijk van de buisdiameter, de helling en de vullingsgraad van de buis (volgens DIN 1986-100).

** Buisdiameter afhankelijk van de helling, individueel aanpasbaar (maximale nominale diameter tussen haakjes vermeld)

Opvullingen DN 625 en DN 800 op aanvraag

¹⁾In de set inbegrepen:
Hydroshark-interieur
Betonnen schacht (onderstuk)

Optioneel/extra:
Afdekking, dekplaat
Ring, conus
Aansluitset voor leidingen
Dichtingen
Gereedschap

BIRCOhydroshark 1500



TEC*

- + Voorreiniging (hydrodynamische sedimentatie) van afvloeiend neerslag
- + Verwijdering van vaste stoffen (AFS)
- + Ondergronds systeem, weinig benodigde ruimte
- + Product gekeurd door IKT
- + Gedeeltelijke debietbehandeling mogelijk
- + Set item ¹⁾



AANDUIDING	HOOGTE	DIAMETER	GEWICHT	Q _{MAX} *	BEHAND- DELINGS- DEBIET	REDUCTIE- GRAAD	AANSLUITBARE OPPERVLAKTE DWA M153, D24 (D=0,50)	AANSLUITBARE OPPERVLAKTE DWA M153, D25 (D=0,35)	AANSLUITBARE OPPERVLAKTE DWA A 102, OPPERVLAKTE- CATEGORIE 2	ARTIKEL- NUMMER	STUKPRIJS excl. wet. btw.
BIRCOhydroshark 1500 (DN 500**), in een schachtconstructie/Set	2150 mm	1800 mm	5870 kg	228 l/s	167 l/s	48,0 %	5000 m ²	4000 m ²	5000 m ²	6066881	op aanvraag
Schachtring NW 1500/ 1000 mm zonder klimvoorziening	1000 mm	1800 mm	2100 kg	-	-	-	-	-	-	606611	op aanvraag
Schachtring NW 1500/ 750 mm zonder klimvoorziening	750 mm	1800 mm	1500 kg	-	-	-	-	-	-	606612	op aanvraag
Schachtring NW 1500/ 500 mm zonder klimvoorziening	500 mm	1800 mm	1000 kg	-	-	-	-	-	-	606613	op aanvraag
Schachtconus NW 1500/ 625 x 850 mm	850 mm	1800 mm	1800 kg	-	-	-	-	-	-	606637	op aanvraag
Schachtconus NW 1500/ 625 x 600 mm	600 mm	1800 mm	1250 kg	-	-	-	-	-	-	606617	op aanvraag
Schachtconus NW 1500/ 800 x 500 mm	500 mm	1800 mm	1250 kg	-	-	-	-	-	-	606638	op aanvraag
Dekplaat van gewapend beton NW 1500, kl. D, opening: 625 mm, zijdelings	215 mm	1800 mm	1160 kg	-	-	-	-	-	-	606642	op aanvraag
Dekplaat van gewapend beton NW 1000, kl. D, opening: 800 mm, midden	215 mm	1800 mm	1160 kg	-	-	-	-	-	-	606643	op aanvraag
Overgangsplaat van gewapend beton NW 1500 op NW 1000	215 mm	1800 mm	1160 kg	-	-	-	-	-	-	606647	op aanvraag
Schachtafdekking NW 625 kl. D	-	-	180 kg	-	-	-	-	-	-	605597	op aanvraag
Schachtafdekking NW 800 kl. D	-	-	380 kg	-	-	-	-	-	-	605598	op aanvraag
Schachtlijringafdichting NW 1500 mm	30 mm	1500 mm	1,5 kg	-	-	-	-	-	-	606628	op aanvraag

* Ontwerpneerslagintensiteit $r_{max} = 250 \text{ l/s x ha}$
De maximaal aanbevolen hydraulische capaciteit is afhankelijk van de buisdiameter,
de helling en de vullingsgraad van de buis (volgens DIN 1986-100).

** Buisdiameter afhankelijk van de helling, individueel aanpasbaar (maximale
nominale diameter tussen haakjes vermeld)

Opvullingen DN 625 en DN 800 op aanvraag

¹⁾ In de set inbegrepen:
Hydroshark-interieur
Betonnen schacht (onderstuk)

Optioneel/extra:
Afdekking, dekplaat
Ring, conus
Aansluitset voor leidingen
Dichtingen, gereedschap

* BIRCO-productgroep

Afmetingen en gewichten kunnen licht afwijken.

BIRCOhydroshark 2000

TEC*

- + Voorreiniging (hydrodynamische sedimentatie) van afvloeiend neerslag
- + Verwijdering van vaste stoffen (AFS)
- + Ondergronds systeem, weinig benodigde ruimte
- + Set item¹⁾



AANDUIDING	HOOGTE	DIAMETER	GEWICHT	Q _{MAX} *	BEHAND- DELINGS- DEBIET	REDUCTIE- GRAAD	AANSLUITBARE OPPERVLAKTE DWA M153, D 24 (D=0,50)	AANSLUITBARE OPPERVLAKTE DWA M153, D 25 (D=0,35)	AANSLUITBARE OPPERVLAKTE DWA A 102, OPPERVLAKTE- CATEGORIE 2	ARTIKEL- NUMMER	STUKPRIJS excl. wet. btw.
BIRCOhydroshark 2000 (DN 600**), in een schachtconstructie/Set	2250 mm	2300 mm	6980 kg	416 l/s	250 l/s	48,7 %	10000 m ²	8000 m ²	10000 m ²	6066891	op aanvraag
Schachtring NW 2000/ 1000 mm zonder klimvoorziening	1000 mm	2300 mm	2533 kg	-	-	-	-	-	-	6066615	op aanvraag
Schachtring NW 2000/ 750 mm zonder klimvoorziening	750 mm	2300 mm	1900 kg	-	-	-	-	-	-	6066616	op aanvraag
Schachtring NW 2000/ 500 mm zonder klimvoorziening	500 mm	2300 mm	1270 kg	-	-	-	-	-	-	6066618	op aanvraag
Dekplaat van gewapend beton NW 2000, kl. D, opening: 625 mm, zijdelings	215 mm	2300 mm	2150 kg	-	-	-	-	-	-	6066644	op aanvraag
Overgangsplaat van gewapend beton NW 2000 op NW 1000	215 mm	2300 mm	2500 kg	-	-	-	-	-	-	6066649	op aanvraag
Schachtafdekking NW 625 Kl. D	-	-	180 kg	-	-	-	-	-	-	605597	op aanvraag
Schachtlijringafdichting NW 2000 mm	30 mm	2000 mm	2,0 kg	-	-	-	-	-	-	6066629	op aanvraag

* Ontwerpeerslagintensiteit $r_{max} = 250 \text{ l/s} \times \text{ha}$

De maximaal aanbevolen hydraulische capaciteit is afhankelijk van de buisdiameter, de helling en de vullingsgraad van de buis (volgens DIN 1986-100).

** Buisdiameter afhankelijk van de helling, individueel aanpasbaar (maximale nominale diameter tussen haakjes vermeld)

Opvullingen DN 625 en DN 800 op aanvraag

¹⁾ In de set inbegrepen:

Hydroshark-interieur
Betonnen schacht (onderstuk)

Optioneel/extra:

Afdekking
Dekplaat
Ring
Conus
Aansluitset voor leidingen
Dichtingen
Gereedschap

BIRCOhydroshark 2500

TEC*

- + Voorreiniging van afvloeiend neerslag
- + Verwijdering van vaste stoffen (AFS)
- + Ondergronds systeem, weinig benodigde ruimte
- + Set item ¹⁾



AANDUIDING	HOOGTE	DIAMETER	GEWICHT	Q _{max} *	BEHAND- DELINGS- DEBIET	REDUCTIE- GRAAD	AANSLUITBARE OPPERVLAKTE DWA M153, D 24 (D=0,50)	AANSLUITBARE OPPERVLAKTE DWA M153, D 25 (D=0,35)	AANSLUITBARE OPPERVLAKTE DWA A 102, OPPERVLAKTE- CATEGORIE 2	ARTIKEL- NUMMER	STUKPRIJS excl. wet. btw.
BIRCOhydroshark 2500 (DN 700**), in een schachtconstructie/Set	2350 mm	2800 mm	9360 kg	832 l/s	500 l/s	47,3 %	15000 m ²	12000 m ²	20000 m ²	606690	op aanvraag
Schachtring NW 2500/ 1000 mm zonder klimvoorziening	1000 mm	2800 mm	3560 kg	-	-	-	-	-	-	606622	op aanvraag
Schachtring NW 2500/ 750 mm zonder klimvoorziening	750 mm	2800 mm	2670 kg	-	-	-	-	-	-	606621	op aanvraag
Schachtring NW 2500/ 500 mm zonder klimvoorziening	500 mm	2800 mm	1780 kg	-	-	-	-	-	-	606620	op aanvraag
Dekplaat van gewapend beton NW 2500, kl. D, opening: 625 mm, zijdelijks	215 mm	2800 mm	3700 kg	-	-	-	-	-	-	606645	op aanvraag
Overgangsplaat van gewapend beton NW 2500 op NW 1000	215 mm	2800 mm	4050 kg	-	-	-	-	-	-	606651	op aanvraag
Schachtafdekking NW 625 Kl. D	-	-	180 kg	-	-	-	-	-	-	605597	op aanvraag
Schachtglijringafdichting NW 2500 mm	30 mm	2800 mm	2,5 kg	-	-	-	-	-	-	606630	op aanvraag

* Ontwerpneerslagintensiteit r_{max} = 250 l/s x ha

** Buisdiameter afhankelijk van de helling, individueel aanpasbaar (maximale nominale diameter tussen haakjes vermeld)

Opvullingen DN 625 en DN 800 op aanvraag

¹⁾ In de set inbegrepen:

- Hydroshark-interieur
- Betonnen schacht (onderstuk)

Optioneel/extra:

- Afdekking
- Dekplaat
- Ring
- Conus
- Aansluitset voor leidingen
- Dichtingen
- Gereedschap

* BIRCO-productgroep

Afmetingen en gewichten kunnen licht afwijken.

INLEIDING

AFWATERINGSGOTEN

PUNTAFWATERING

WATERMANAGEMENT

KABELGOTEN

INFORMATIE

BIRCOhydroshark 3000

TEC*

- + Voorreiniging van afvloeiend neerslag
- + Verwijdering van vaste stoffen (AFS)
- + Ondergronds systeem, weinig benodigde ruimte
- + Set item ¹⁾



AANDUIDING	HOOGTE	DIAMETER	GEWICHT	Q _{MAX} *	BEHANDELINGS-DEBIET	REDUCTIE-GRAAD	AANSLUITBARE OPPERVLAKTE DWA M153, D24 (D=0,50)	AANSLUITBARE OPPERVLAKTE DWA M153, D25 (D=0,35)	AANSLUITBARE OPPERVLAKTE DWA A 102, OPPERVLAKTE-CATEGORIE 2	ARTIKEL-NUMMER	STUKPRIJS excl. wet. btw.
BIRCOhydroshark 3000 (DN 700**), in betonnen schacht DN 3000/Set	3000 mm	3300 mm	12730 kg	1100 l/s	875 l/s	47,5 %	22000 m ²	18000 m ²	35000 m ²	606691	op aanvraag
BIRCOhydroshark 3000 (DN 700), in betonnen schacht DN 2800 ²⁾ /Set	2990 mm	3000 mm	10130 kg	1100 l/s	875 l/s	47,5 %	22000 m ²	18000 m ²	35000 m ²	606692	op aanvraag
Schachtring NW 3000/1000 mm zonder klimvoorziening	750 mm	3300 mm	2783 kg	-	-	-	-	-	-	606624	op aanvraag
Schachtring NW 3000/750 mm zonder klimvoorziening	1000 mm	3300 mm	3711 kg	-	-	-	-	-	-	606623	op aanvraag
Dekplaat van gewapend beton NW 3000, kl. D, Öffnung: 625 mm, zijdelings	215 mm	3300 mm	4900 kg	-	-	-	-	-	-	606607	op aanvraag
Dekplaat van gewapend beton NW 2800, kl. D, Öffnung: 625 mm, zijdelings	215 mm	3300 mm	3600 kg	-	-	-	-	-	-	606646	op aanvraag
Overgangsplaat van gewapend beton NW 3000 op NW 1000	215 mm	3300 mm	4900 kg	-	-	-	-	-	-	606652	op aanvraag
Overgangsplaat van gewapend beton NW 2800 op NW 1000	215 mm	3300 mm	3900 kg	-	-	-	-	-	-	606653	op aanvraag
Schachtafdekking NW 625 kl. D	-	-	180 kg	-	-	-	-	-	-	605597	op aanvraag
Schachtglijringafdichting NW 3000 mm	30 mm	3000 mm	3,0 kg	-	-	-	-	-	-	606631	op aanvraag

* Ontwerpneerslagintensiteit r_{max} = 250 l/s x ha

** Buisdiameter afhankelijk van de helling, individueel aanpasbaar (maximale nominale diameter tussen haakjes vermeld)

Opvullingen DN 625 en DN 800 op aanvraag

¹⁾ In de set inbegrepen:
Hydroshark-interieur
Betonnen schacht (onderstuk)Optioneel/extra:
Afdekking, dekplaat
Ring, conus
Aansluitset voor leidingen
Dichtingen, gereedschap²⁾ De BIRCOhydroshark 3000 in betonnen schacht DN 2800/setis leverbaar zonder speciaal transport.

Toebehoren BIRCOhydroshark

Het bezinkingssysteem voor oppervlaktewater

LEGGEREEDSCHAP EN TOEBEHOREN

TEC*

AANDUIDING	VOOR SYSTEEMVARIANT	GEWICHT	AANTAL	ARTIKELNUMMER (SET)	PRIJS PER SET excl. wet. btw
Kogelkopanker 1,5 – 2,5 t	BIRCOshark 1000	9,0 kg/set	3 st.	605696	op aanvraag
Kogelkopanker 3,0 – 5,0 t	BIRCOshark 750 / 1500 / 2500	12,0 kg/set	3 st.	605692	op aanvraag
Kabellussen RD30	BIRCOshark 2000	2,4 kg/set	3 st.	605697	op aanvraag
Kogelkopanker 6,0 – 10,0 t	BIRCOshark 3000	21,6 kg/set	3 st.	605693	op aanvraag
Bedieningsleutel	BIRCOshark 750 – 3000	1,0 kg/set	1 st.	605695	op aanvraag

Leggereedschap en toebehoren kunnen om veiligheidsredenen (voorschriften voor ongevallenpreventie) niet worden teruggenomen.

AANSLUITSET VOOR LEIDINGEN

TEC*

+ Roerverbindingsset voor BIRCOhydrosharkbestaande uit PE-buis en buisverbinders

AANDUIDING	LENGTE	DIAMETER	AANTAL	ARTIKELNUMMER	PRIJS PER SET excl. wet. btw
Aansluitset voor leidingen DN 160	750 mm	160 mm	1 st.	606696	op aanvraag
Aansluitset voor leidingen DN 200	750 mm	200 mm	1 st.	605590	op aanvraag
Aansluitset voor leidingen DN 250	750 mm	250 mm	1 st.	605591	op aanvraag
Aansluitset voor leidingen DN 315	750 mm	315 mm	1 st.	605592	op aanvraag
Aansluitset voor leidingen DN 400	750 mm	400 mm	1 st.	605593	op aanvraag
Aansluitset voor leidingen DN 500	650 mm	500 mm	1 st.	605594	op aanvraag
Aansluitset voor leidingen DN 600	650 mm	630 mm	1 st.	605595	op aanvraag
Aansluitset voor leidingen DN 700	650 mm	710 mm	1 st.	605596	op aanvraag

* BIRCO-productgroep

Afmetingen en gewichten kunnen licht afwijken.



Installatie BIRCOhydroshark

Informatie over onze oplossingen voor een efficiënte infiltratie is op de hierna genoemde pagina's terug te vinden.

BIRCOpur[®] | NW 320

Regenwaterzuiveringssysteem om de waterkringloop te voltooien



VERPLAATST!

Ik heb een vaste plaats vanaf pagina 150

[Daar vind je alle informatie over het product.](#)

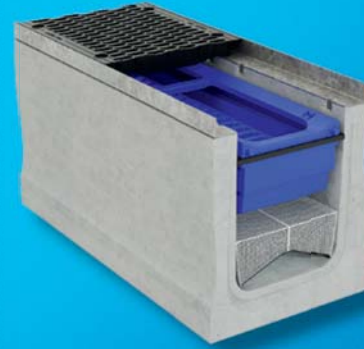

Informatie over onze oplossingen voor een efficiënte retentie is op de hierna genoemde pagina's terug te vinden.

BIRCOmax-i[®]

Hoogste stabiliteit en maximaal opslagvolume



VERPLAATST!

Ik heb een vaste plaats vanaf pagina 38

[Daar vind je alle informatie over het product.](#)



KABELGOTEN



De economische oplossing voor moderne infrastructuur

Distributiekanaal zijn in de moderne infrastructuurplanning een efficiënte en economische factor. BIRCO biedt hiervoor speciaal ontwikkelde systemen aan om leidingen en buizen te leggen. Door hun modulaire

constructie kunnen ze flexibel aan de respectieve eisen worden aangepast.



BIRCOcanal® Toevoer

Het distributiekanaal voor
zwaar verkeer

[Informatie vanaf pagina 171](#)



BIRCOcanal® Oplaadpunten

Eenvoudige verbinding voor
complexe laadinfrastructuur

[Informatie vanaf pagina 171](#)

Veelzijdig gebruik in uiteenlopende omgevingen

In productie- en beurszalen, aan openbare gebouwen of binnen en buiten in de industrie: distributiekanaal zijn overal aanwezig. Ze zorgen voor een snelle en eenvoudige installatie, waardoor tijd en kosten worden bespaard. Ze bieden bovendien een hoge bescherming tegen milieu-invloeden en mechanische beschadiging.

Duurzaamheid en innovatie gaan hand in hand: Oplaadpunten

Een ander doorslaggevend voordeel van distributiekanaal is dat ze moderne technologieën, zoals oplaadpunten, kunnen integreren. In tijden van elektromobiliteit is dat een onschatbaar voordeel. Door oplaadpunten gewoon met distributiekanaal te verbinden, kunnen steden en bedrijven hun infrastructuur duurzaam, zeker en toekomstgericht plannen.

BIRCOcanal® | NW 200



De Kabelgoot voor zware belasting

KABELGOOT MET L-PROFIEL | IN BETON GEGOTEN HALFENPROFIELEN

TEC*

- + C 40/50 hoogwaardig beton
- + Thermisch verzinkt combi-vegrendeling massief stalen L-profiel
- + Veiligheidsnaad
- + In beton gegoten Halfenprofielen type 28/15, thermisch verzinkt

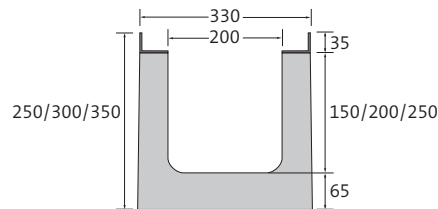

OMSCHRIJVING	LENGTE	BREEDTE	HOOGTE	GEWICHT	CLASSIFICATIE	PALLET	ARTIKELNUMMER	PRIJS PER STUK excl. btw
Kabelgoot	1000 mm	330 mm	250 mm	107,0 kg	E 600	6 st.	052210 •	270,10 €
Kabelgoot	1000 mm	330 mm	300 mm	118,0 kg	E 600	6 st.	052211 •	270,10 €
Kabelgoot	1000 mm	330 mm	350 mm	134,0 kg	E 600	6 st.	052212 •	270,10 €

KABELGOOT MET L-PROFIEL | ZONDER HALFENPROFIELEN

TEC*

- + C 40/50 hoogwaardig beton
- + Thermisch verzinkt combi-vegrendeling massief stalen L-profiel
- + Veiligheidsnaad

OMSCHRIJVING	LENGTE	BREEDTE	HOOGTE	GEWICHT	CLASSIFICATIE	PALLET	ARTIKELNUMMER	PRIJS PER STUK excl. btw
Kabelgoot	1000 mm	330 mm	250 mm	103,0 kg	E 600	6 st.	052230 •	232,70 €
Kabelgoot	1000 mm	330 mm	300 mm	127,0 kg	E 600	6 st.	052231 •	232,70 €
Kabelgoot	1000 mm	330 mm	350 mm	147,0 kg	E 600	6 st.	052232 •	232,70 €

TRAANPLATEN | GIETIJZER | VOOR KABELGOOT MET L-PROFIEL

TEC*

- + Gesloten
- + Zwarte dompellak
- + 8-voudige M12/A2 schroefverbinding per meter
- + 8-voudige Easylock-bevestiging per meter (alternatief)

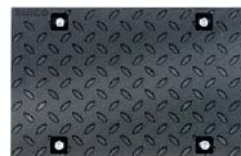

LENGTE	BREEDTE	HOOGTE	GEWICHT	CLASSIFICATIE	PALLET	ARTIKELNUMMER SCHROEFVERBINDING	ARTIKELNUMMER EASYLOCK	PRIJS PER STUK excl. btw
500 mm	317 mm	35 mm	14,8 kg	E 600	60 st.	052276	052276e •	130,90 €

Op aanvraag ook KTL met poedercoating in RAL-kleuren verkrijgbaar. Prijzen op aanvraag.

* BIRCO Productgroep | Uitzondering op D 400: niet voor inbouw haaks op de rijbaan bij snelwegen en autowegen. Afmetingen en gewichten kunnen licht variëren.

BIRCOcanal® | NW 320



De Kabelgoot voor zware belasting

KABELGOOT MET L-PROFIEL | IN BETON GEGOTEN HALFENPROFIELEN

TEC*

- + C 40/50 hoogwaardig beton
- + Thermisch verzinkt massief stalen L-profiel verankerd in beton
- + Zichtbare afdichtingsvoeg
- + Met doorlopende opstuwbeveiliging
- + Met verschuifbeveiliging van de afdekking
- + In beton gegoten Halfenprofielen type 28/15, thermisch verzinkt

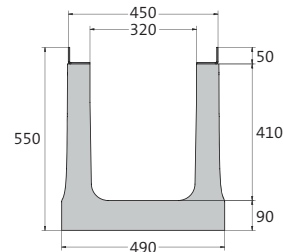

OMSCHRIJVING	LENGTE	BREEDTE BIJ L-PROFIEL/BODEM	HOOGTE	GEWICHT	CLASSIFICATIE EN 1433	PALLET	ARTIKELNUMMER	PRIJS PER STUK excl. btw
Kabelgoot	1000 mm	450/490 mm	550 mm	250,0 kg	F 900	4 st.	30052320	op aanvraag

KABELGOOT MET L-PROFIEL | ZONDER HALFENPROFIELEN

TEC*

- + C 40/50 hoogwaardig beton
- + Thermisch verzinkt massief stalen L-profiel verankerd in beton
- + Zichtbare afdichtingsvoeg
- + Met doorlopende opstuwbeveiliging
- + Met verschuifbeveiliging van de afdekking



OMSCHRIJVING	LENGTE	BREEDTE BIJ L-PROFIEL/BODEM	HOOGTE	GEWICHT	CLASSIFICATIE EN 1433	PALLET	ARTIKELNUMMER	PRIJS PER STUK excl. btw
Kabelgoot	1000 mm	450/490 mm	550 mm	250,0 kg	F 900	4 st.	30052340	op aanvraag

PLAAT HEXAGON® | GIETIJZER | VOOR KABELGOOT MET L-PROFIEL

TEC*

- + Gesloten
- + Zwarte dompellak
- + 8-voudige M12/A2 schroefverbinding per meter
- + Antislipklasse R10/V10



LENGTE	BREEDTE	HOOGTE	GEWICHT	CLASSIFICATIE EN 1433	PALLET	ARTIKELNUMMER	PRIJS PER STUK excl. btw
498 mm	437 mm	45 mm	30,4 kg	E 600	40 st.	30052376	op aanvraag

Op aanvraag ook KTL met poedercoating in RAL -kleuren verkrijgbaar. Prijzen op aanvraag.

BIRCOcanal® | NW 420



De Kabelgoot voor zware belasting

KABELGOOT MET L-PROFIEL | IN BETON GEGOTEN HALFENPROFIELEN

TEC*

- + C 40/50 hoogwaardig beton
- + Thermisch verzinkt massief stalen L-profiel verankerd in beton
- + Zichtbare afdichtingsvoeg
- + Met doorlopende opstuwbeveiliging
- + Met verschuifbeveiliging van de afdekking
- + In beton gegoten Halfenprofielen type 28/15, thermisch verzinkt

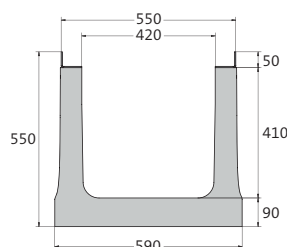

OMSCHRIJVING	LENGTE	BREEDTE BIJ L-PROFIEL/BODEM	HOOGTE	GEWICHT	CLASSIFICATIE EN 1433	PALLET	ARTIKELNUMMER	PRIJS PER STUK excl. btw
Kabelgoot	1000 mm	550/590 mm	550 mm	271,0 kg	F 900	4 st.	30052420	op aanvraag

KABELGOOT MET L-PROFIEL | ZONDER HALFENPROFIELEN

TEC*

- + C 40/50 hoogwaardig beton
- + Thermisch verzinkt massief stalen L-profiel verankerd in beton
- + Zichtbare afdichtingsvoeg
- + Met doorlopende opstuwbeveiliging
- + Met verschuifbeveiliging van de afdekking



OMSCHRIJVING	LENGTE	BREEDTE BIJ L-PROFIEL/BODEM	HOOGTE	GEWICHT	CLASSIFICATIE EN 1433	PALLET	ARTIKELNUMMER	PRIJS PER STUK excl. btw
Kabelgoot	1000 mm	550/590 mm	550 mm	271,0 kg	F 900	4 st.	30052440	op aanvraag

PLAAT HEXAGON® | GIETIJZER | VOOR KABELGOOT MET L-PROFIEL

TEC*

- + Gesloten
- + Zwarte dompellak
- + 8-voudige M12/A2 schroefverbinding per meter
- + Antislipklasse R10/V10



LENGTE	BREEDTE	HOOGTE	GEWICHT	CLASSIFICATIE EN 1433	PALLET	ARTIKELNUMMER	PRIJS PER STUK excl. btw
498 mm	537 mm	45 mm	40,8 kg	E 600	24 st.	30052476	op aanvraag

Op aanvraag ook KTL met poedercoating in RAL-kleuren verkrijgbaar. Prijzen op aanvraag.

* BIRCO Productgroep | Uitzondering op D 400: niet voor inbouw haaks op de rijbaan bij snelwegen en autowegen. Afmetingen en gewichten kunnen licht variëren.

BIRCOcanal® | NW 520



De Kabelgoot voor zware belasting

KABELGOOT MET L-PROFIEL | IN BETON GEGOTEN HALFENPROFIELEN

TEC*

- + C 40/50 hoogwaardig beton
- + Thermisch verzinkt massief stalen L-profiel verankerd in beton
- + Zichtbare afdichtingsvoeg
- + Met doorlopende opstuwbeveiliging
- + Met verschuifbeveiliging van de afdekking
- + In beton gegoten Halfenprofielen type 28/15, thermisch verzinkt

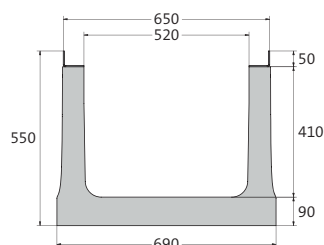

OMSCHRIJVING	LENGTE	BREEDTE BIJ L-PROFIEL/BODEM	HOOGTE	GEWICHT	CLASSIFICATIE EN 1433	PALLET	ARTIKELNUMMER	PRIJS PER STUK excl. btw
Versorgungskanal	1000 mm	650/690 mm	550 mm	292,0 kg	F 900	4 st.	30052520	op aanvraag

KABELGOOT MET L-PROFIEL | ZONDER HALFENPROFIELEN

TEC*

- + C 40/50 hoogwaardig beton
- + Thermisch verzinkt massief stalen L-profiel verankerd in beton
- + Zichtbare afdichtingsvoeg
- + Met doorlopende opstuwbeveiliging
- + Met verschuifbeveiliging van de afdekking



OMSCHRIJVING	LENGTE	BREEDTE BIJ L-PROFIEL/BODEM	HOOGTE	GEWICHT	CLASSIFICATIE EN 1433	PALLET	ARTIKELNUMMER	PRIJS PER STUK excl. btw
Versorgungskanal	1000 mm	650/690 mm	550 mm	292,0 kg	F 900	4 st.	30052540	op aanvraag

PLAAT HEXAGON® | GIETIJZER | VOOR KABELGOOT MET L-PROFIEL

TEC*

- + Gesloten
- + Zwarte dompellak
- + 8-voudige M12/A2 schroefverbinding per meter
- + Antislipklasse R10/V10



LENGTE	BREEDTE	HOOGTE	GEWICHT	CLASSIFICATIE EN 1433	PALLET	ARTIKELNUMMER	PRIJS PER STUK excl. btw
498 mm	637 mm	45 mm	50,5 kg	E 600	24 st.	30052576	op aanvraag

Op aanvraag ook KTL met poedercoating in RAL -kleuren verkrijgbaar. Prijzen op aanvraag.

KABELGOOT ZONDER L-PROFIEL | IN BETON GEGOTEN HALFENPROFIELEN

TEC*

- + C 40/50 hoogwaardig beton
- + Zichtbare afdichtingsvoeg
- + Met doorlopende opstuwbeveiliging
- + In beton gegoten Halfenprofielen type 28/15, thermisch verzinkt

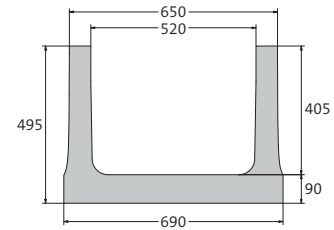

OMSCHRIJVING	LENGTE	BREEDTE BIJ L-PROFIEL/BODEM	HOOGTE	GEWICHT	CLASSIFICATIE	PALLET	ARTIKELNUMMER	PRIJS PER STUK excl. btw
Kabelgoot	1000 mm	650/690 mm	495 mm	284,0 kg	E 600	4 st.	30050520	op aanvraag

KABELGOOT ZONDER L-PROFIEL | ZONDER HALFENPROFIELEN

TEC*

- + C 40/50 hoogwaardig beton
- + Zichtbare afdichtingsvoeg
- + Met doorlopende opstuwbeveiliging

OMSCHRIJVING	LENGTE	BREEDTE BIJ L-PROFIEL/BODEM	HOOGTE	GEWICHT	CLASSIFICATIE	PALLET	ARTIKELNUMMER	PRIJS PER STUK excl. btw
Kabelgoot	1000 mm	650/690 mm	495 mm	284,0 kg	E 600	4 st.	30050540	op aanvraag

AFDEKKING IN GEWAPEND BETON¹⁾ | VOOR KABELGOOT ZONDER L-PROFIEL

TEC*

- + Oppervlak met bezemafwerking
- + 2 in beton gegoten hulsankers RD 14 voor machinale verwerking
- + Zijplaten zie pagina 179



LENGTE	BREEDTE	HOOGTE	GEWICHT	CLASSIFICATIE	PALLET	ARTIKELNUMMER SCHROEFVERBINDING	PRIJS PER STUK excl. btw
1000 mm	645 mm	200 mm	296,0 kg	LM 1 ¹⁾	6 st.	30050597	op aanvraag

¹⁾ Belastingmodel LM 1 volgens Eurocode EN 1991-2

! Let er a.u.b. op, dat tussen BIRCOcanal en de betonafdekking in de regel afdichtband moet worden gelijmd.

BIRCOcanal® | NW 700



De Kabelgoot voor zware belasting

KABELGOOT ZONDER L-PROFIEL | IN BETON GEGOTEN HALFENPROFIELEN

TEC*

- + Gewapend beton C 40/50
- + Veiligheidsnaad
- + In beton gegoten hulsankers RD 14 voor machinale verwerking
- + In beton gegoten Halfenprofielen type 28/15

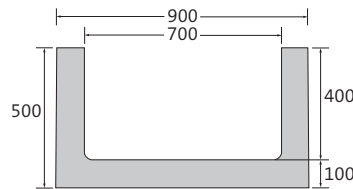

OMSCHRIJVING	LENGTE	BREEDTE	HOOGTE	GEWICHT	CLASSIFICATIE	PALLET	ARTIKELNUMMER	PRIJS PER STUK excl. btw
Kabelgoot	2000 mm	330 mm	500 mm	850,0 kg	E 600	1 st.	050720	op aanvraag

KABELGOOT ZONDER L-PROFIEL | ZONDER HALFENPROFIELEN

TEC*

- + Gewapend beton C 40/50
- + Veiligheidsnaad
- + In beton gegoten hulsankers RD 14 voor machinale verwerking

OMSCHRIJVING	LENGTE	BREEDTE	HOOGTE	GEWICHT	CLASSIFICATIE	PALLET	ARTIKELNUMMER	PRIJS PER STUK excl. btw
Kabelgoot	2000 mm	330 mm	500 mm	850,0 kg	E 600	1 st.	050740	op aanvraag

AFDEKKING IN GEWAPEND BETON¹⁾ | VOOR KABELGOOT ZONDER L-PROFIEL

TEC*

- + Oppervlak met bezemafwerking
- + 4 in beton gegoten hulsankers RD 14 voor machinale verwerking
- + Zijplaten zie pagina 179



LENGTE	BREEDTE	HOOGTE	GEWICHT	CLASSIFICATIE	PALLET	ARTIKELNUMMER	PRIJS PER STUK excl. btw
2000 mm	900 mm	220 mm	942,0 kg	LM 1 ¹⁾	1 st.	0507981	op aanvraag

¹⁾ Belastingmodel LM 1 volgens Eurocode EN 1991-2

I Let er a.u.b. op, dat tussen BIRCOcanal en de betonafdekking in de regel afdichtband moet worden gelijmd.

BIRCOcanal® | NW 1000



De Kabelgoot voor zware belasting

KABELGOOT ZONDER L-PROFIEL | IN BETON GEGOTEN HALFENPROFIELEN

TEC*

- + Gewapend beton C 40/50
- + Veiligheidsnaad
- + In beton gegoten hulsankers RD 14 voor machinale verwerking
- + In beton gegoten Halfenprofielen type 28/15

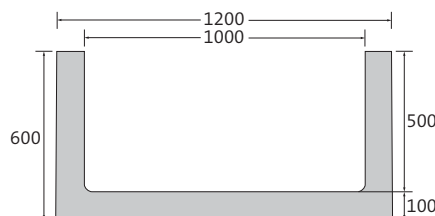

OMSCHRIJVING	LENGTE	BREEDTE	HOOGTE	GEWICHT	CLASSIFICATIE	PALLET	ARTIKELNUMMER	PRIJS PER STUK excl. btw
Kabelgoot	2000 mm	1200 mm	600 mm	1080,0 kg	E 600	1 st.	051020	op aanvraag

KABELGOOT ZONDER L-PROFIEL | ZONDER HALFENPROFIELEN

TEC*

- + Gewapend beton C 40/50
- + Veiligheidsnaad
- + In beton gegoten hulsankers RD 14 voor machinale verwerking

OMSCHRIJVING	LENGTE	BREEDTE	HOOGTE	GEWICHT	CLASSIFICATIE	PALLET	ARTIKELNUMMER	PRIJS PER STUK excl. btw
Kabelgoot	2000 mm	1200 mm	600 mm	1090,0 kg	E 600	1 st.	051040	op aanvraag

AFDEKKING IN GEWAPEND BETON | VOOR KABELGOOT ZONDER L-PROFIEL

TEC*

- + Oppervlak met bezemafwerking
- + 4 in beton gegoten hulsankers RD 14 voor machinale verwerking
- + Zijplaten zie pagina 179

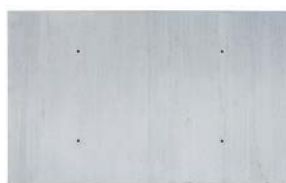

LENGTE	BREEDTE	HOOGTE	GEWICHT	CLASSIFICATIE	PALLET	ARTIKELNUMMER	PRIJS PER STUK excl. btw
2000 mm	1200 mm	250 mm	1370,0 kg	LM 1 ¹⁾	1 st.	0510981	op aanvraag

¹⁾ Belastingmodel LM 1 volgens Eurocode EN 1991-2

1 Let er a.u.b. op, dat tussen BIRCOcanal en de betonafdekking in de regel afdichtband moet worden gelijmd.

Toebehoren BIRCOcanal®

De Kabelgoot voor zware belasting

EINDSCHIJVEN VOOR NW 200 | GEGALVANISEERD STAAL TEC*

OMSCHRIJVING	BREEDTE	VOOR HOOGTE	GEWICHT	ARTIKELNUMMER	PRIJS PER STUK excl. btw
Eindschijf	330 mm	250 mm	1,1 kg	052240	43,00 €
Eindschijf	330 mm	300 mm	1,3 kg	052241	43,00 €
Eindschijf	330 mm	350 mm	1,5 kg	052242	43,00 €

EINDSCHIJVEN VOOR NW 320 | GEGALVANISEERD STAAL TEC*

OMSCHRIJVING	BREEDTE	VOOR HOOGTE	GEWICHT	ARTIKELNUMMER	PRIJS PER STUK excl. btw
Eindschijf	450 mm	550 mm	4,2 kg	30052342	op aanvraag

EINDSCHIJVEN VOOR NW 420 | GEGALVANISEERD STAAL TEC*

OMSCHRIJVING	BREEDTE	VOOR HOOGTE	GEWICHT	ARTIKELNUMMER	PRIJS PER STUK excl. btw
Eindschijf	550 mm	550 mm	5,3 kg	30052442	op aanvraag

EINDSCHIJVEN VOOR NW 520 | GEGALVANISEERD STAAL TEC*

OMSCHRIJVING	BREEDTE	VOOR HOOGTE	GEWICHT	ARTIKELNUMMER	PRIJS PER STUK excl. btw
Eindschijf voor NW 520 met L-profiel	650 mm	550 mm	6,4 kg	30052542	op aanvraag
Eindschijf voor NW 520 zonder L-profiel	650 mm	495 mm	5,6 kg	30050542	op aanvraag

EINDSCHIJVEN VOOR NW 700 | GEGALVANISEERD STAAL TEC*

OMSCHRIJVING	BREEDTE	VOOR HOOGTE	GEWICHT	ARTIKELNUMMER	PRIJS PER STUK excl. btw
Eindschijf	900 mm	500 mm	11,9 kg	052741	op aanvraag

EINDSCHIJVEN VOOR NW 1000 | GEGALVANISEERD STAAL TEC*

OMSCHRIJVING	BREEDTE	VOOR HOOGTE	GEWICHT	ARTIKELNUMMER	PRIJS PER STUK excl. btw
Eindschijf	120 mm	600 mm	21,5 kg	052940	op aanvraag

* BIRCO Productgroep | Uitzondering op D 400: niet voor inbouw haaks op de rijbaan bij snelwegen en autowegen.

Afmetingen en gewichten kunnen licht variëren.

BIRCOCANAL MONTAGEHULP

TEC*

- + Voor het machinaal leggen

OMSCHRIJVING	DRAAGVERMOGEN (PER STUK)	GEWICHT	ARTIKELNUMMER	PRIJS PER STUK excl. btw
BIRCOcanal aanslagpunt, draaibaar (set van 4) voor het leggen van goten met L-profiel NW 200 - 520	1,00 t	2,0 kg (Set)	606108 •	564,50 €
Kabelogen RD 14 voor afdekkingen van gewapend beton / kabelgoot zonder profiel NW 700 – 1000	0,50 t	0,2 kg/St.	606016 •	op aanvraag

ZIJPLATEN | GEGALVANISEERD STAAL

TEC*

- + Als rugsteun voor gewapend betonnen afdekkingen voor BIRCOcanal zonder L-profiel
- + Gemonteerd aan 1 of 2 zijden

OMSCHRIJVING	LENGTE	HOOGTE	MATERIAALSTERKTE	GEWICHT	ARTIKELNUMMER	PRIJS PER STUK excl. btw
1-zijdig NW 520	1000 mm	330 mm	5 mm	13,0 kg	609663	op aanvraag
2-zijdig NW 520	1000 mm	330 mm	5 mm	26,0 kg	609664	op aanvraag
1-zijdig NW 700 – 1000	2000 mm	330 mm	5 mm	26,0 kg	609665	op aanvraag
2-zijdig NW 700 – 1000	2000 mm	330 mm	5 mm	52,0 kg	609666	op aanvraag

i De zijplaten dienen alleen als zijdelingse begrenzing en hebben niet de functie van het absorberen van dynamische horizontale krachten.

AFDICHTBAND | FLEXIBELE TUSSENLAAG

TEC*

- + Tussen kabelgoot en afdekking in gewapend beton voor BIRCOcanal zonder L-profiel (per meter verkocht)
- + Zelfklevend

OMSCHRIJVING	LENGTE	BREEDTE	MATERIAALSTERKTE	ARTIKELNUMMER	PRIJS PER STUK excl. btw
Afdichtband voor NW 520	Lopende meter	50 mm	5 mm	609402	op aanvraag
Afdichtband voor NW 700 – 1000	Lopende meter	100 mm	5 mm	609414	op aanvraag

i Ter compensatie van fabricage- en installatietoleranties, absoluut noodzakelijk om de afdekkingen van gewapend beton over het gehele oppervlak te ondersteunen.

BIRCOcolor | Sensationeel individueel. De kleuren voor uw gootafdekkingen



Gekleurde of neutrale ontwerpen volgens RAL
voor meer ontwerpvrijheid.

RAL



BIRCOCOLOR | FEITEN

- + U kunt de kleuren volgens RAL bestellen
- + Leverbaar in metallickleuren
- + Voor alle BIRCO gietijzers en stalen afdekkingen
- + Ook voor stalen goten en sleufopzetstukken
- + Uv-bestendig
- + Hoge corrosiebescherming
- + Bestand tegen zout en chloor
- + Alternatief voor roestvrij staal
- + Getest in de klimaatkamer voor een gesimuleerde periode van 25 jaar
- + Retoucheerset optioneel verkrijgbaar voor het herstellen van beschadigingen



Projectgerelateerde aanpassing

Geen enkel groot project is gelijk. In combinatie met de BIRCO-fabrieksservice kunt u nauwkeurige passtukken, kruiselementen of overgangstukken verkrijgen. Op deze manier vermijdt u eindstukken zonder coating bij de plaatsing op locatie.



Alternatief voor roestvrij staal

Met een coating zijn hoogwaardige oppervlakken in zijdemat of glanzend mogelijk, die bovendien een nog hogere weerstand hebben invloeden van buitenaf. Want roestvrij staal heeft naast zijn hoge prijs ook andere nadelen, bijvoorbeeld bij de bestendigheid tegen strooizout.



Ongecompliceerde reparatie

Zelfs de beste coating kan beschadigen door scherpe objecten. Met de BIRCOcolor retoucheerset kunnen beschadigingen onopvallend worden gerepareerd.



Kleurcodering

Voor markering en vormgeving van speciale gebieden. Er zijn nauwelijks grenzen aan de keuze van de kleuren. Metaal, zilver, brons of goud zijn ook optioneel verkrijgbaar.

BIRCOcolor

Kleur en optimale bescherming voor uw gootafdekkingen en frames

Houdt u van kleurrijk? We hebben de meest voorkomende kleuren voor u samengesteld. Is uw kleur er niet bij? Geen probleem: U hoeft alleen maar de gewenste RAL/DB-kleur op te geven. Altijd inclusief: hoogste corrosiebescherming inclusief uv-bestendigheid.

BIRCOcolor: het bijzondere alternatief voor roestvrij staal. Deze kleuren hebben wij voor u geselecteerd:

RAL 9016 Verkeerswit	RAL 7016 Antracietgrijs	RAL 9007 Grijs aluminium	RAL 5010 Gentiaanblauw	RAL 9005 Diep zwart
RAL 9017 Verkeerszwart	RAL 7040 Raamgrijs	RAL 9011 Grafiet	DB 701 – 703 Metallic-optiek	Standaard kleuren, kleur vergelijkbaar met RAL/DB

BIRCOCOLOR | KTL- EN KLEURCOATING | VOOR AFDEKKINGEN LENGTE 500 MM TEC*

- + Voor gietijzer- en staalafdekkingen in NW 100, 150 (AS) en 200 (AS) in de lengte 500 mm (gatenrooster ook 1000 mm)
- + Standaard volgens RAL: RAL 7016, 9005, 9007, 9016, 9017 (andere RAL-kleuren op aanvraag)
- + Standaard metallic: DB 701 – 703 (andere metallickleuren op aanvraag)
- + Minimale bestelhoeveelheid op aanvraag

OMSCHRIJVING	ARTIKELNUMMER	Prijs per stuk <small>excl. btw</small>
NW 100 KTL en kleurcoating RAL	090240	op aanvraag
NW 100 KTL en kleurcoating Metallic	090241	op aanvraag
NW 150 (AS)/170 KTL en kleurcoating RAL	090242	op aanvraag
NW 150 (AS)/170 KTL en kleurcoating Metallic	090243	op aanvraag
NW 200 (AS)/220 KTL en kleurcoating RAL	090244	op aanvraag
NW 200 (AS)/220 KTL en kleurcoating Metallic	090245	op aanvraag
Retoucheerset voor BIRCOcolor KTL en kleurcoating voor afdekkingen en frames	090252	op aanvraag

Andere breedtes en lengtes op aanvraag. Wij raden de BIRCO-fabrieksservice aan voor de montage van de componenten.

* BIRCO Productgroep

Coating van andere onderdelen, zoals stalen goten, spleetopzetstukken op aanvraag.

ZAGINGEN | BORINGEN



Afgestemde accessoires en individuele service voor een snelle en probleemloze installatie. Systematisch gereedschap voor een probleemloos gebruik.

Individuele maten

De BIRCO-fabrieksservice biedt u individuele maten aan van verschillende gootelementen. Hetzij onder een hoek van 90°, hetzij in verstek. De aansluitingen worden in de fabriek nabewerkt. Dit betekent dat de gootdelen met een exacte pasvorm en sneller kunnen worden geïnstalleerd.

Buisaansluitingen naar behoefte

BIRCO-goten kunnen op basis van technische plannen in de fabriek worden voorzien van horizontale of verticale gaten voor directe in- en uitgangen. De mogelijke aansluitingen variëren van het standaardgamma DN 110 tot DN 315, aangepast aan de buizen van KG en KG-2000. Andere soorten buizen zijn op aanvraag verkrijgbaar. Gaten moeten een minimale afstand van 100 mm tot het einde van de goot hebben. Daarnaast levert BIRCO op verzoek bijvoorbeeld ook kant-en-klare buisaansluitingen voor kanalen met een verticale boring.

SNIJDEN VAN DE GOOTELEMENTEN GOOTDEEL 90° INCL. AFDEKKING

TEC*

KANAALSYSTEEM	NOMINALE BREEDE	ARTIKELNUMMER	PRIJS PER STUK excl. btw
BIRCOsir®, BIRCOlight®, BIRCOplus, BIRCOslim® – voor systeem zonder WHG-goedkeuring	NW 100	90090001	op aanvraag
BIRCOprotect	NW 100	90090031	op aanvraag
BIRCOsir®, BIRCOlight®, BIRCOslim® – voor systeem zonder WHG-goedkeuring	NW 150	90090003	op aanvraag
BIRCOprotect	NW 150	90090033	op aanvraag
BIRCOsolid® roostergoot	NW 150	90090041	op aanvraag
BIRCOmassiv, hoogte 500 mm	NW 170	90090051	op aanvraag
BIRCOmassiv, hoogte 600 mm	NW 170	90090053	op aanvraag
BIRCOsir®, BIRCOcanal®, BIRCOlight® – voor systeem zonder WHG-goedkeuring	NW 200/200 AS	90090005	op aanvraag
BIRCOprotect	NW 200	90090035	op aanvraag
BIRCOsolid® roostergoot	NW 200	90090043	op aanvraag
BIRCOmassiv, hoogte 600 mm	NW 220	90090055	op aanvraag
BIRCOmax-i®, hoogte 500 mm	NW 220	90090071	op aanvraag
BIRCOmax-i®, hoogte 800 mm	NW 220	90090073	op aanvraag
BIRCOsir®, hoogte 450 mm, BIRCOlight®	NW 320/300	90090007	op aanvraag
BIRCOsir®/BIRCOcanal®, hoogte 550 mm	NW 320	90090009	op aanvraag
BIRCOmax-i®, hoogte 600 mm	NW 320	90090075	op aanvraag
BIRCOmax-i®, hoogte 800 mm	NW 320	90090077	op aanvraag
BIRCOsir®, hoogte 450 mm	NW 420	90090011	op aanvraag
BIRCOsir®/BIRCOcanal®, hoogte 550 mm	NW 420	90090013	op aanvraag
BIRCOmax-i®, hoogte 700 mm	NW 420	90090079	op aanvraag
BIRCOmax-i®, hoogte 1000 mm	NW 420	90090081	op aanvraag
BIRCOmax-i®, hoogte 1200 mm	NW 420	90090083	op aanvraag
BIRCOsir®, hoogte 450 mm	NW 520	90090015	op aanvraag
BIRCOsir®/BIRCOcanal®, hoogte 550 mm	NW 520	90090017	op aanvraag
BIRCOmax-i®, hoogte 800 mm	NW 520	90090085	op aanvraag
BIRCOmax-i®, hoogte 1000 mm	NW 520	90090087	op aanvraag
BIRCOmax-i®, hoogte 1200 mm	NW 520	90090089	op aanvraag
BIRCOsir®	NW 1000	90090105	op aanvraag

* BIRCO Produktgroep

SNIJDEN VAN DE GOOTELEMENTEN – GOOTDEEL 90° ZONDER FRAME

TEC*

KANAALSYSTEEM	NOMINALE BREEDETE	ARTIKELNUMMER	PRIJS PER STUK excl. btw
BIRCOcanal®, hoogte 495 mm	NW 520	90090101	op aanvraag
BIRCOcanal®, hoogte 500 mm	NW 700	90090103	op aanvraag
BIRCOcanal®, hoogte 600 mm	NW 1000	90090105	op aanvraag

SNIJDEN VAN DE GOOTELEMENTEN – GOOTVERSTEEKEN VOLGENS OPGAVE
INCL. AFDEKKING

TEC*

KANAALSYSTEEM	NOMINALE BREEDETE	ARTIKELNUMMER	PRIJS PER STUK excl. btw
BIRCOsir®, BIRCOLight®, BIRCOplus, BRICOSlim® – voor systeem zonder WHG-goedkeuring	NW 100	90090002	op aanvraag
BIRCOprotect	NW 100	90090032	op aanvraag
BIRCOsir®, BIRCOLight®, BIRCOplus, BRICOSlim® – voor systeem zonder WHG-goedkeuring	NW 150	90090004	op aanvraag
BIRCOprotect	NW 150	90090034	op aanvraag
BIRCOsolid® roostergoot	NW 150	90090042	op aanvraag
BIRCOmassiv, hoogte 500 mm	NW 170	90090052	op aanvraag
BIRCOmassiv, hoogte 600 mm	NW 170	90090054	op aanvraag
BIRCOsir®, BIRCOcanal®, BIRCOLight® – voor systeem zonder WHG-goedkeuring	NW 200/200 AS	90090006	op aanvraag
BIRCOprotect	NW 200	90090036	op aanvraag
BIRCOsolid® roostergoot	NW 200	90090044	op aanvraag
BIRCOmassiv, hoogte 600 mm	NW 220	90090056	op aanvraag
BIRCOmax-i®, hoogte 500 mm	NW 220	90090072	op aanvraag
BIRCOmax-i®, hoogte 800 mm	NW 220	90090074	op aanvraag
BIRCOsir®, hoogte 450 mm, BIRCOLight®	NW 320/300	90090008	op aanvraag
BIRCOsir®/BIRCOcanal®, hoogte 550 mm	NW 320	90090010	op aanvraag
BIRCOmax-i®, hoogte 600 mm	NW 320	90090076	op aanvraag
BIRCOmax-i®, hoogte 800 mm	NW 320	90090078	op aanvraag
BIRCOsir®, hoogte 450 mm	NW 420	90090012	op aanvraag
BIRCOsir®/BIRCOcanal®, hoogte 550 mm	NW 420	90090014	op aanvraag
BIRCOmax-i®, hoogte 700 mm	NW 420	90090080	op aanvraag
BIRCOmax-i®, hoogte 1000 mm	NW 420	90090082	op aanvraag
BIRCOmax-i®, hoogte 1200 mm	NW 420	90090084	op aanvraag
BIRCOsir®, hoogte 450 mm	NW 520	90090016	op aanvraag
BIRCOsir®/BIRCOcanal®, hoogte 550 mm	NW 520	90090018	op aanvraag
BIRCOmax-i®, hoogte 800 mm	NW 520	90090086	op aanvraag
BIRCOmax-i®, hoogte 1000 mm	NW 520	90090088	op aanvraag
BIRCOmax-i®, hoogte 1200 mm	NW 520	90090090	op aanvraag
BIRCOsir®	NW 1000	90090106	op aanvraag

* BIRCO Produktgroep
Afmetingen van zaagsneden en boorgaten kunnen licht afwijken.

SNIJDEN VAN DE GOOTELEMENTEN – GOOTVERSTEEKEN VOLGENS OPGAVE ZONDER FRAME

TEC*

KANAALSYSTEEM	NOMINALE BREEDE	ARTIKELNUMMER	PRIJS PER STUK excl. btw
BIRCOcanal®, hoogte 495 mm	NW 520	90090102	op aanvraag
BIRCOcanal®, hoogte 500 mm	NW 700	90090104	op aanvraag
BIRCOcanal®, hoogte 600 mm	NW 1000	90090106	op aanvraag

BORINGEN IN DE BODEM VAN DE GOOT IN VERTICALE OPSTELLING ZONDER MOF

TEC*

KANAALSYSTEEM	DIAMETER	ARTIKELNUMMER	PRIJS PER STUK excl. btw
BIRCOslim® NW 100/NW 150	DN 92/110	090164	op aanvraag
BIRCOprotect NW 100 - 200 ¹⁾	DN 110	090120	op aanvraag
BIRCOsir® NW 100 - 200 AS, BIRCOplus, BIRCOLight® NW 100 - 300	DN 110	090101	op aanvraag
BIRCOsolid® roostergoot NW 150 - 200 ¹⁾	DN 110	090154	op aanvraag
BIRCOprotect NW 150 - 200 ¹⁾	DN 160	090123	op aanvraag
BIRCOsir® NW 150 - 200 AS, BIRCOLight® NW 150 - 200	DN 160	090104	op aanvraag
BIRCOsolid® roostergoot NW 150 - 200 ¹⁾	DN 160	090155	op aanvraag
BIRCOprotect NW 200 ¹⁾	DN 200	090126	op aanvraag
BIRCOsir® NW 200 AS, BIRCOLight® NW 200 - 300	DN 200	090107	op aanvraag
BIRCOsolid® roostergoot NW 200 ¹⁾	DN 200	090156	op aanvraag

¹⁾ Voor WHG-vereisten (Wet op de waterhuishouding) is een verticaal verbingsstuk van roestvrij staal of HDPE vereist.

BORINGEN IN DE BODEM VAN DE GOOT IN VERTICALE OPSTELLING MET KG-MOF

TEC*

KANAALSYSTEEM	DIAMETER	ARTIKELNUMMER	PRIJS PER STUK excl. btw
BIRCOsir® NW 100 - 200 AS, BIRCOplus, BIRCOLight® NW 100 AS - 300	DN 110	090134	op aanvraag
BIRCOsolid® roostergoot NW 150 - 200 ²⁾	DN 110	090157	op aanvraag
BIRCOsir® NW 150 - 200 AS, BIRCOLight® NW 150 - 300	DN 160	090150	op aanvraag
BIRCOsolid® roostergoot NW 150 - 200 ²⁾	DN 160	090158	op aanvraag
BIRCOsir® NW 200 AS, BIRCOLight® NW 200 - 300	DN 200	090151	op aanvraag
BIRCOsolid® roostergoot NW 200 ²⁾	DN 200	090159	op aanvraag

²⁾ niet in overeenstemming met de goedkeuring

BORINGEN IN HET ONDERSTE DEEL VAN DE GOOT IN VERTICALE OPSTELLING MET KG-2000 MOF

TEC*

KANAALSYSTEEM	DIAMETER	ARTIKELNUMMER	PRIJS PER STUK excl. btw
BIRCOsir® NW 100, 150 en 200 AS, BIRCOplus, BIRCOLight® NW 100 - 300	DN 110	090181	op aanvraag
BIRCOsir® NW 150 en 200 AS, BIRCOLight® NW 150 - 300	DN 160	090183	op aanvraag
BIRCOsir® NW 320, hoogte 450/550 ³⁾	DN 160	60832160	op aanvraag
BIRCOsir® NW 420, hoogte 450/550 ³⁾	DN 160	60842160	op aanvraag
BIRCOsir® NW 520, hoogte 450/550 ³⁾	DN 160	60852160	op aanvraag
BIRCOmassiv NW 170, hoogte 500/600 – alleen bij 1,5 m deel mogelijk ³⁾	DN 160	60817160	op aanvraag
BIRCOmassiv NW 220, hoogte 600 – alleen bij 1,5 m deel mogelijk ³⁾	DN 160	60822160	op aanvraag
BIRCOmax-i® NW 220, hoogte 500/800 ³⁾	DN 160	60922160	op aanvraag
BIRCOmax-i® NW 320, hoogte 600/800 ³⁾	DN 160	60932160	op aanvraag
BIRCOmax-i® NW 420, hoogte 700/1000/1200 ³⁾	DN 160	60942160	op aanvraag
BIRCOmax-i® NW 520, hoogte 800/1000/1200 ³⁾	DN 160	60952160	op aanvraag
BIRCOsir® NW 200 AS, BIRCOLight® NW 200 - 300	DN 200	090184	op aanvraag
BIRCOsir® NW 320, hoogte 450/550 ³⁾	DN 200	60832200	op aanvraag
BIRCOsir® NW 420, hoogte 450/550 ³⁾	DN 200	60842200	op aanvraag
BIRCOsir® NW 520, hoogte 450/550 ³⁾	DN 200	60852200	op aanvraag
BIRCOmassiv NW 170, hoogte 500/600 – alleen bij 1,5 m deel mogelijk ³⁾	DN 200	60817200	op aanvraag
BIRCOmassiv NW 220, hoogte 600 – alleen bij 1,5 m deel mogelijk ³⁾	DN 200	60822200	op aanvraag
BIRCOmax-i® NW 220, hoogte 500/800 ³⁾	DN 200	60922200	op aanvraag
BIRCOmax-i® NW 320, hoogte 600/800 ³⁾	DN 200	60932200	op aanvraag
BIRCOmax-i® NW 420, hoogte 700/1000/1200 ³⁾	DN 200	60942200	op aanvraag
BIRCOmax-i® NW 520, hoogte 800/1000/1200 ³⁾	DN 200	60952200	op aanvraag
BIRCOsir® NW 320, hoogte 450/550 ³⁾	DN 315	60832315	op aanvraag
BIRCOsir® NW 420, hoogte 450/550 ³⁾	DN 315	60842315	op aanvraag
BIRCOsir® NW 520, hoogte 450/550 ³⁾	DN 315	60852315	op aanvraag
BIRCOmax-i® NW 320, hoogte 600/800 ³⁾	DN 315	60932315	op aanvraag
BIRCOmax-i® NW 420, hoogte 700/1000/1200 ³⁾	DN 315	60942315	op aanvraag
BIRCOmax-i® NW 520, hoogte 800/1000/1200 ³⁾	DN 315	60952315	op aanvraag

³⁾ tenzij WHG goedkeuring vereist. Voor WHG-vereisten (Wet op de waterhuishouding) is een verticaal verbindingstuk van roestvrij staal of HDPE vereist (speciale uitvoering, op aanvraag)

INLEIDING

AFWATERINGSGOTEN

PUNTAFWATERING

WATERMANAGEMENT

KABELGOTEN

INFORMATIE

BORINGEN IN HET ONDERSTE DEEL VAN DE GOOT IN HORIZONTALE OPSTELLING ZONDER MOF

TEC*

KANAALSYSTEEM	DIAMETER (AFHANKELIJK VAN GOOTHOOGTE / TECHNISCHE HAALBAARHEID)	ARTIKELNUMMER	PRIJS PER STUK excl. btw
BIRCOplus, BIRCOslim NW 150, BIRCOlight® NW 100 - 300, BIRCOsir® NW 100 - 200 AS	DN 110	090102	op aanvraag
BIRCOprotect NW 100 - 200 ⁴⁾	DN 110	090121	op aanvraag
BIRCOlight® NW 150 - 300, BIRCOsir® NW 100 - 200 AS	DN 160	090105	op aanvraag
BIRCOprotect NW 150 - 200 ⁴⁾	DN 160	090124	op aanvraag
BIRCOlight® NW 200 - 300, BIRCOsir® NW 150 - 200 AS	DN 200	090108	op aanvraag
BIRCOprotect NW 200 ⁴⁾	DN 200	090127	op aanvraag

⁴⁾ Voor WHG-vereisten (Wet op de waterhuishouding) is een horizontaal verbindingstuk van roestvrij staal of HDPE vereist.

BORINGEN IN HET ONDERSTE DEEL VAN DE GOOT IN HORIZONTALE OPSTELLING MET KG-2000 MOF

TEC*

KANAALSYSTEEM	DIAMETER	ARTIKELNUMMER	PRIJS PER STUK excl. btw
BIRCOsir® NW 320, hoogte 450/550 ⁵⁾	DN 160	60832160w	op aanvraag
BIRCOsir® NW 420, hoogte 450/550 ⁵⁾	DN 160	60842160w	op aanvraag
BIRCOsir® NW 520, hoogte 450/550 ⁵⁾	DN 160	60852160w	op aanvraag
BIRCOMassiv NW 170, hoogte 500/600 – alleen bij 1,5 m deel mogelijk ⁵⁾	DN 160	60817160w	op aanvraag
BIRCOMassiv NW 220, hoogte 600 – alleen bij 1,5 m deel mogelijk ⁵⁾	DN 160	60822160w	op aanvraag
BIRCOmax-i® NW 220, hoogte 500/800 ⁵⁾	DN 160	60922160w	op aanvraag
BIRCOmax-i® NW 320, hoogte 600/800 ⁵⁾	DN 160	60932160w	op aanvraag
BIRCOmax-i® NW 420, hoogte 700/1000/1200 ⁵⁾	DN 160	60942160w	op aanvraag
BIRCOmax-i® NW 520, hoogte 800/1000/1200 ⁵⁾	DN 160	60952160w	op aanvraag
BIRCOsir® NW 320, hoogte 450/550 ⁵⁾	DN 200	60832200w	op aanvraag
BIRCOsir® NW 420, hoogte 450/550 ⁵⁾	DN 200	60842200w	op aanvraag
BIRCOsir® NW 520, hoogte 450/550 ⁵⁾	DN 200	60852200w	op aanvraag
BIRCOMassiv NW 170, hoogte 500/600 – alleen bij 1,5 m deel mogelijk ⁵⁾	DN 200	60817200w	op aanvraag
BIRCOMassiv NW 220, hoogte 600 – alleen bij 1,5 m deel mogelijk ⁵⁾	DN 200	60822200w	op aanvraag
BIRCOmax-i® NW 220, hoogte 500/800 ⁵⁾	DN 200	60922200w	op aanvraag
BIRCOmax-i® NW 320, hoogte 600/800 ⁵⁾	DN 200	60932200w	op aanvraag
BIRCOmax-i® NW 420, hoogte 700/1000/1200 ⁵⁾	DN 200	60942200w	op aanvraag
BIRCOmax-i® NW 520, hoogte 800/1000/1200 ⁵⁾	DN 200	60952200w	op aanvraag
BIRCOsir® NW 320, hoogte 550 ⁵⁾	DN 315	60832315w	op aanvraag
BIRCOsir® NW 420, hoogte 550 ⁵⁾	DN 315	60842315w	op aanvraag
BIRCOsir® NW 520, hoogte 550 ⁵⁾	DN 315	60852315w	op aanvraag
BIRCOmax-i® NW 220, hoogte 800 ⁵⁾	DN 315	60922315w	op aanvraag
BIRCOmax-i® NW 320, hoogte 800 ⁵⁾	DN 315	60932315w	op aanvraag
BIRCOmax-i® NW 420, hoogte 700/1000/1200 ⁵⁾	DN 315	60942315w	op aanvraag
BIRCOmax-i® NW 520, hoogte 800/1000/1200 ⁵⁾	DN 315	60952315w	op aanvraag

⁵⁾ tenzij WHG goedkeuring vereist. Voor WHG-vereisten (Wet op de waterhuishouding) is een horizontaal verbindingstuk van roestvrij staal of HDPE vereist (speciale uitvoering, op aanvraag)

VOEGEN



Gecoördineerde accessoires voor snel en probleemloze installatie

Voegen van de veiligheidsnaad met SF-Connect

Samenvoegen van de BIRCO-veiligheidsnaad met SF-Connect zorgt bovendien voor de dichtheid van het kanaal. SF-Connect kan ook worden gebruikt op vochtige ondergronden en kan worden aangebracht zonder primer. worden toegepast. Verdere toepassingsgebieden: Verlijming van

beton, klinker, staal, roestvrij staal, aluminium, polyester (GFK), PVC, acryl, polystyreen, glas, hout. Niet geschikt voor WHG-gebieden (Wet op de waterhuishouding).

SF-CONNECT, VOEGMATERIAAL VOOR GOTEN MET VEILIGHEIDSSNAAD

TEC*

OMSCHRIJVING	ARTIKELNUMMER	PRIJS PER STUK excl. btw
BIRCO SF-Connect patroon 600 ml	608550	50,80 €
Patroonspuit	608500	320,00 €

Gootvoeg met BIRCOplast voegen

BIRCOplast is een stabiele, zeer chemicaliënbestendige 2-componenten voegkit voor het voegen van de gootvoeg na het leggen van de afwateringskanalen met BIRCOplast voor het toepassingsgebied over-

eenkomstig de Wet op de waterhuishouding (WHG) en/of de Verordening inzake installaties voor het hanteren van stoffen die gevaarlijk zijn voor het water.

BIRCOPLAST, VOEGMATERIAAL

TEC*

OMSCHRIJVING	ARTIKELNUMMER	PRIJS PER STUK excl. btw
BIRCO-Primer K1 voor niet-absorberende ondergronden zoals glas, email, roestvrij staal, staal (gegalvaniseerd), keramische tegels, enz.	608504	100,10 €/st.
BIRCO-Primer K2 voor zuigende ondergronden zoals beton, gasbeton, steen, pleister, enz.	608503	100,60 €/st.
BIRCOplast, tweecomponenten blijvend elastische afdichtingsmassa op basis van polysulfide, bestand tegen minerale olie en brandstof (patroon 450 ml)	608505	84,60 €/st.
PE-snoer Ø 20 mm (BIRCOsolid® roostergoot), prijs per meter	608525	1,70 €/m
PE-snoer Ø 15 mm (BIRCOmax-i), prijs per meter	608506	1,70 €/m
PE-snoer Ø 13 mm (BIRCOsir gr. NW 320 - 520), prijs per meter	608573	1,70 €/m
Verwerkingsset voor 450 ml patronen (art.-nr. 608502), bestaande uit patroonspuit met 3 spuitmonden, roerstatief (standpijp en voet), spiraalroerder	608507	706,10 €/st.
Gereedschapreiniger (doos 1l)	608508	20,60 €/st.

Gedetailleerde instructies voor het voegen zijn te vinden op: <https://www.birco.de/service/downloads/verfugungshinweise/>

INSTALLATIE-AANWIJZINGEN

Met legvoorbeelden voor een optimale inbouw



Actuele en gedetailleerde installatie-instructies voor onze afwateringssystemen kunt u downloaden vanaf onze website op <https://www.birco.de/service/downloads/verfugungshinweise/>.

Houd u bij de installatie aan de voorschriften van het overeenkomstige DIBT-certificaat, volgens de wet op de waterhuishouding (WHG).

De experts van het **BIRCO-team** begeleiden een bouwproject vanaf de eerste planning tot de uiteindelijke implementatie.

Vaak kunnen afwateringsprojecten niet op een gestandaardiseerde manier worden uitgevoerd. Er kunnen zich, afhankelijk van het project, totaal individuele eisen voordoen. Van de combinatie van verschillende gootsystemen tot speciale op maat gesneden stukken en speciaal ontworpen gootstrengen en afwateringsopties. Wij adviseren u hierover met genoeg.

BIRCO maakt de hydraulische berekening van uw bouwproject en helpt u bij het bepalen van het juiste afwateringssysteem. Of het nu gaat om een standaardproduct of een individuele oplossing – u ontvangt plannen die zijn gemaakt met de nieuwste CAD-technologie, evenals complete onderdelenlijsten van alle vereiste elementen.



INSTALLATIE-AANWIJZINGEN TYPE M

De bedding dient verdicht te worden met een EV2 van $> 45 \text{ MN/m}^2$ indien het betonbed een overhang heeft van $> 50 \text{ cm}$ aan het einde van de goot. Zo niet moet een EV2 van $> 180 \text{ MN/m}^2$ worden toegepast of ervoor worden gezorgd dat een afstand van $> 50 \text{ cm}$ tot het einde van de goot wordt aangehouden indien vrachtwagenverkeer te verwachten is.

De maatvoering van de laterale mantel (X) dient aangepast te zijn aan de lokale omstandigheden en moet minimaal 20 cm bedragen. Indien bijvoorbeeld een verbinding tussen de onderconstructie en de laterale ommanteling niet tot stand kan worden gebracht wegens een werkvoeg, moeten om de 30 cm steekijzers of drijfbeveiligingsinrichtingen van $\text{Ø } 8 \text{ mm}$ betonstaal worden geïnstalleerd.

INSTALLATIE-AANWIJZINGEN TYPE I

De dragende lagen moeten vorstbestendig zijn en worden ontworpen in overeenstemming met de huidige editie van de Duitse RSTO (richtlijnen voor de standaardisering van de bovenlaag van verkeersoppervlakken).

Er moet voor worden gezorgd dat de dragende laag verzakkingsvrij wordt uitgevoerd en geschikt zal zijn voor de optredende krachten.

De bedding moet verzakkingsvrij en zodanig worden uitgevoerd dat de te verwachten belasting kan worden afgevoerd zonder beschadiging van de onderdelen. Bij wisselende ondergrond of ondergrond met een lagere verdichtingsgraad dient een bijkomende, door een ingenieurbureau berekende fundering te worden aangelegd.

Voor zwaar belaste bedrijfsruimten van klasse E 600 en F 900 die veelvuldig worden gebruikt, zoals logistieke centra / overslagruimtes / rangeerterreinen / luchthavens, moet een lastverdelingsplaat worden berekend door een ingenieurbureau, rekening houdend met de opkomende belastingen en de bodemkenmerken.

Voor zones met belastingklasse D 400 die veelvuldig worden gebruikt, adviseert BIRCO de installatie-instructies voor belastingklasse E 600, met een door een ingenieurbureau berekende lastverdelingsplaat.

INSTALLATIE-AANWIJZINGEN TYPE M EN TYPE I

De gespecificeerde betonkwaliteiten zijn minimumwaarden. Vereisten van de installatieplaats, bijv. vorst- en dooizoutbestendigheid, moeten worden vervuld door passende betonselectie overeenkomstig DIN 1045-2 of DIN EN 206-1.

BIRCO adviseert om de goot volledig te voegen om schade door vorst te voorkomen (zie Voeg-aanwijzing).

Om vorstschade te voorkomen, moet er ook voor worden gezorgd dat er geen water op de lastverdelingsplaat of de compensatielaag kan stagneren.

Voor wat de betontechnologie betreft moet er worden gezorgd voor een vakkundige installatie.

Alle bekledingen (behalve zetwerk):

De aangrenzende bekledingsoppervlakken moeten permanent ongeveer 3 tot 5 mm hoger liggen dan de bovenrand van de goot om een optimale bescherming van de goot te waarborgen.

Voor zetwerk:

Om op lange termijn goede functionaliteit te waarborgen, is het absoluut noodzakelijk om het aangrenzende zetwerk 3 tot 5 mm boven de bovenrand te houden. Voor zetwerk raden we aan om de eerste twee tot drie rijen in een mortelbed te leggen. Wegens het ontbreken van een ommanteling kan de bekledingsoppervlakte tot aan de goot worden geïnstalleerd. Bij aansluitingen op platen of zetwerk moet een permanente afdichtingsvoeg van ca. 10 mm tussen de goot en de bekleding worden aangehouden. De voegen tussen de eerste twee tot drie rijen van aansluitingen op platen of zetwerk moeten permanent worden afgedicht. Er moet voor worden gezorgd dat er geen horizontale krachten kunnen ontstaan door verschuiving of uitzetting in de zetwerkbekleding op het in het mortelbed gelegd zetwerk.

UITZETTINGSVOEGEN

Uitzettingsvoegen in aan de goot grenzende componenten dienen door een ingenieurbureau te worden berekend.

BIRCO adviseert uitzettingsvoegen parallel aan de goot te laten lopen op een afstand van 1 tot 2 m van de gootstreng.

Uitzettingsvoegen die dwars op de gootstreng lopen, moeten zodanig zijn aangebracht dat ze door een gootvoeg lopen. We raden een opstelling

om de 8 tot 12 lopende meter aan (volgens DIN 18318, geldige versie). De uitzettingsvoegen (bijv. PE-schuimpanelen) moeten over de gehele gootdoorsnede lopen, doorheen de fundering en de laterale betonnen ommanteling.

Onze gedetailleerde voeg-aanwijzingen zijn te vinden op: <https://www.birco.de/downloads/verfugungshinweise/>

SCHROEFVERBINDING-AANWIJZING

Bij het vastschroeven van de afdekkingen moet een aanhaalmoment M8 = 25 Nm, M12 = 60 Nm worden ingesteld.

De schroeven van de afdekkingen moeten op regelmatige tussenafstand worden aangedraaid.

AANVULLENDE VOORSCHRIFTEN EN RICHTLIJNEN

De plaatselijke omstandigheden moeten door de planner worden gecontroleerd en in aanmerking genomen. De huidige voorschriften en richtlijnen moeten worden nageleefd.

+ Toepasselijke belastingklasse volgens EN 1433 "Afwateringsgoten voor verkeersgebieden".

GOTEN NW 100 – 200 INSTALLATIEVOORBEEDEN TYPE M

- BIRCOsir® NW 100 / 150 / 200 AS, type M (klasse A 15 – E 600)*
- BIRCOplus NW 100, type M, (klasse A 15 – C 250)
- BIRCOslim® NW 100 / 150, type M (klasse A 15 – C 250)
- BIRCOlight® NW 100 / 150 / 200 / 300, type M (klasse A 15 – C 250)
- BIRCOcanal® NW 200, type M (klasse A 15 – E 600)*

* Voor zwaar belaste zones zie voorbeeld volgende bladzijde

Tekeningnr. 24550 en 24946 (BIRCOslim®) en 24560 (BIRCOcanal®)

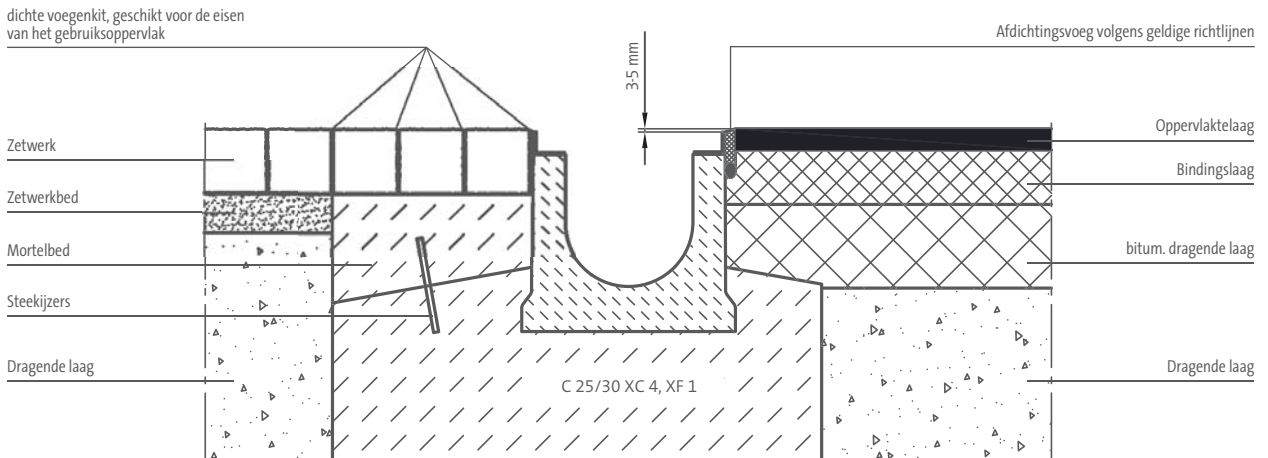

Aanleg van vorstbestendige draag- en funderingslagen (vrije samenstelling) overeenkomstig: "Catalogus van standaardwegconstructies" / "Richtlijnen voor grondwerken bij wegenbouw" Een verdichtingsvrije ondergrond die is afgestemd op de gebruiksbelastingen.

Voegen Opmerking: Dichtingsvoegen / uitzettingsvoegen moeten worden uitgevoerd volgens de geldende richtlijnen, z. B. IVD-Merkblatt Nr. 1, IVD-Merkblatt Nr. 6, ZTV Fug-StB 15. Gedetailleerde voeg-aanwijzingen zijn te vinden op: <https://www.birco.de/downloads/verfugungshinweise/>

Voor installatie volgens de wet op de waterhuishouding (WHG) moeten de voorschriften van de desbetreffende DIBt-toelating in acht worden genomen.

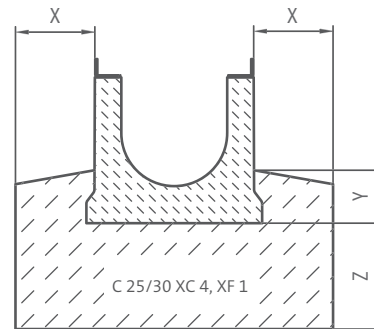

Afbeelding met goottype BIRCOsir®

GOOTTYPE	NOMINALE BREEDETE	BELASTINGS-KLASSE	X [MM]	Y [MM]	Z [MM]
BIRCOplus	100	A 15 – C 250	≥ 100	≥ 100	≥ 150
BIRCOslim®	100	A 15 – C 250	op aanvraag		
	150				
BIRCOlight®	100	A 15 – C 250	≥ 100	≥ 100	≥ 150
	150		≥ 150	≥ 100	≥ 150
	200		≥ 150	≥ 100	≥ 150
	300		≥ 200	≥ 150	≥ 200
BIRCOsir®	100	A 15 – E 600	≥ 150	≥ 100	≥ 200
	200 AS		≥ 150	≥ 100	≥ 200
BIRCOcanal®	200	D 400 – E 600	≥ 150	≥ 100	≥ 200

Uitzettingsvoegen moeten worden gepland door ingenieurs. Als de gootlijn volledig is ingekapseld, moeten er om de 8 - 12 m over de hele lijn uitzetvoegen worden gevormd. Alle installatie-voorbeelden geconstrueerd volgens RSTO met zettingsvrije, vorstvrije funderingslagen. Uitzondering van D 400: niet voor installatie dwars op de rijbaan van autosnelwegen en autowegen.

BIRCOlight® NW 100 / 150 / 200 / 300, type M, (klasse D 400 – E 600)*

* Geschikt om punctueel over te rijden D 400 / E 600

Uitgebreide installatie-instructies voor zwaar belaste plaatsen:
z. b. v. logistieke centra, overslaggebieden, rangeerterreinen en luchtverkeersgebieden

BIRCOsir® NW 100 / 150 / 200 AS, type M, (klasse D 400 – F 900)

BIRCOcanal® NW 200, type M (klasse D 400 – E 600)

Tekeningnr. 24550 en 24560 (BIRCOcanal®)

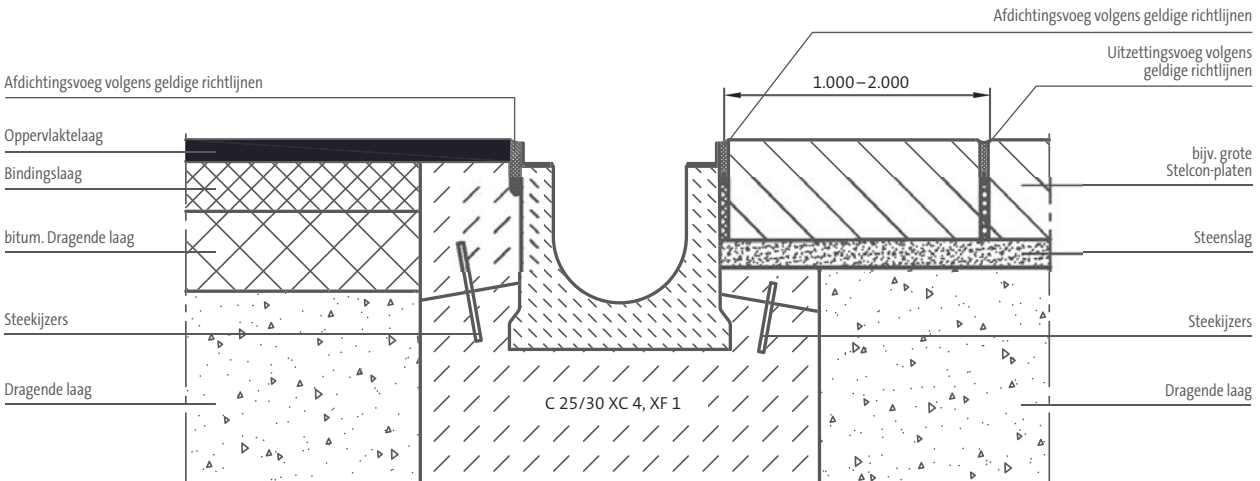

Aanleg van vorstbestendige draag- en funderingslagen (vrije samenstelling) overeenkomstig: "Catalogus van standaardwegconstructies" / "Richtlijnen voor grondwerken bij wegenbouw" Een verdichtingsvrije ondergrond die is afgestemd op de gebruiksbelastingen.

Voegen Opmerking: Dichtingsvoegen / uitzettingsvoegen moeten worden uitgevoerd volgens de geldende richtlijnen, z. B. IVD-Merkblatt Nr. 1, IVD-Merkblatt Nr. 6, ZTV Fug-StB 15. Gedetailleerde voeg-aanwijzingen zijn te vinden op: <https://www.birco.de/downloads/verfugungshinweise/>

Voor installatie volgens de wet op de waterhuishouding (WHG) moeten de voorschriften van de desbetreffende DIBt-toelating in acht worden genomen.

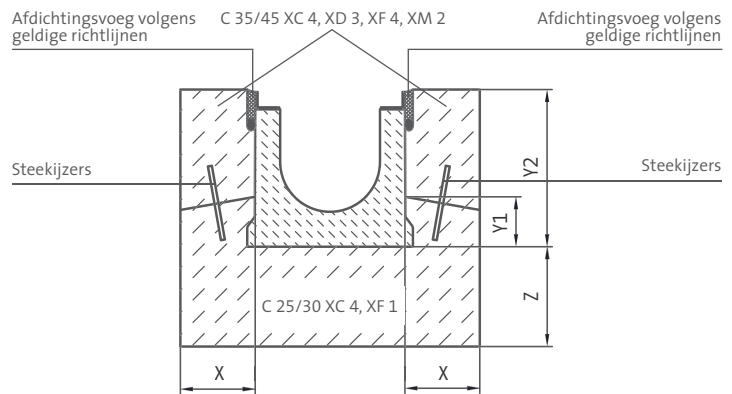

Afbeelding met goottype BIRCOsir®

GOOTTYPE	NOMINALE BREEDTE	BELASTINGS-KLASSE	X [MM]	Y1 [MM]	Y2 [MM]	Z [MM]
BIRCOlight®	100	D 400 – E 600	≥ 150	≥ 100		≥ 200
	150		≥ 150	≥ 100		≥ 200
	200	D 400	≥ 150	≥ 100		≥ 200
	300		≥ 200	≥ 150	tale hoogte goot + 5 mm	≥ 200
BIRCOsir®	100	D 400 – F 900	≥ 150	≥ 100		≥ 200
	150		≥ 150	≥ 100		≥ 200
	200 AS		≥ 150	≥ 100		≥ 200
BIRCOcanal®	200	D 400 – E 600	≥ 150	≥ 100		≥ 200

Uitzettingsvoegen moeten worden gepland door ingenieurs. Als de gootlijn volledig is ingekapseld, moeten er om de 8 - 12 m over de hele lijn uitzettingsvoegen worden gevormd. Alle installatievoorbeelden geconstrueerd volgens RSTO met zettingsvrije, vorstvrije funderingslagen. Uitzondering van D 400: niet voor installatie dwars op de rijbaan van autosnelwegen en autowegen.

GOTEN NW 320 – 520 INSTALLATIEVOORBEEDEN TYPE M

BIRCOsir® NW 320 – 520, type M (klasse D 400 – E 600)*

BIRCOcanal® met L-profiel NW 320 – 520, type M (klasse D 400 – E 600)*

* Voor zwaar belaste zones zie voorbeeld volgende bladzijde

Tekeningnr. 24543

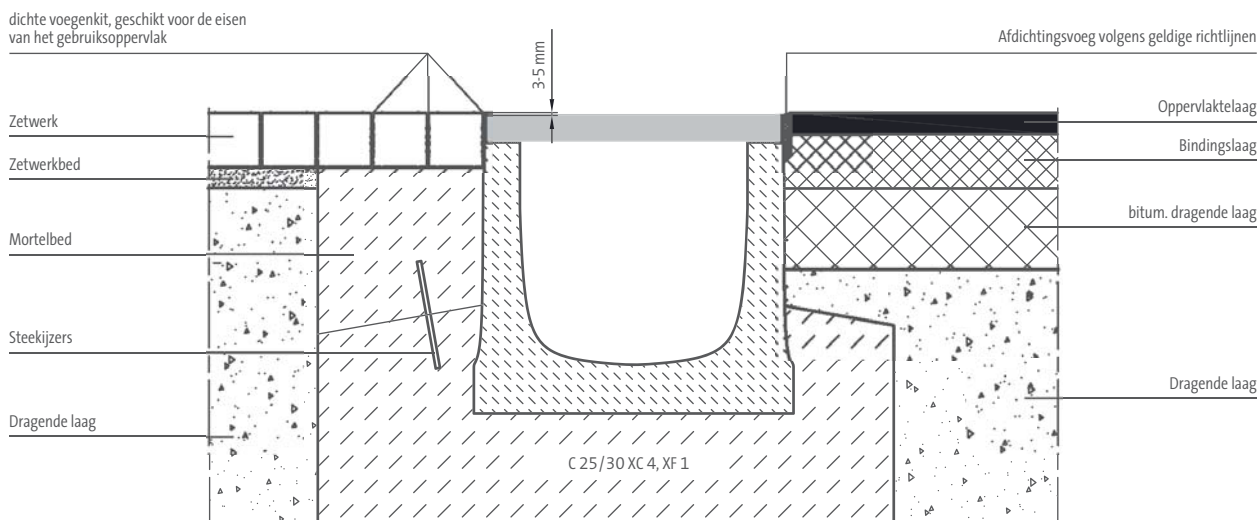

Aanleg van vorstbestendige draag- en funderingslagen (vrije samenstelling) overeenkomstig: "Catalogus van standaardwegconstructies" / "Richtlijnen voor grondwerken bij wegenbouw" Een verdichtingsvrije ondergrond die is afgestemd op de gebruiksbelastingen.

Voegen Opmerking: Dichtingsvoegen / uitzettingsvoegen moeten worden uitgevoerd volgens de geldende richtlijnen, z. B. IVD-Merkblatt Nr. 1, IVD-Merkblatt Nr. 6, ZTV Fug-StB 15. Gedetailleerde voeg-aanwijzingen zijn te vinden op: <https://www.birco.de/downloads/verfugungshinweise/>

Voor installatie volgens de wet op de waterhuishouding (WHG) moeten de voorschriften van de desbetreffende DIBt-toelating in acht worden genomen.

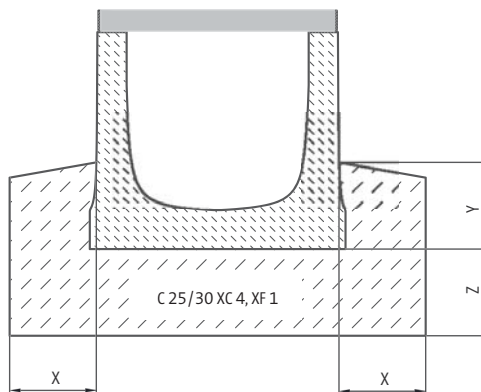

Afbeelding met goottype BIRCOsir®

BELASTINGSKLASSE	X [MM]	Y [MM]	Z [MM]
D 400 – E 600	≥ 200	≥ 200	≥ 200

Uitgebreide installatie-instructies voor zwaar belaste plaatsen:
z. b. v. logistieke centra, overslaggebieden, rangeerterreinen en luchtverkeersgebieden

BIRCOsir® NW 320 – 520, type M, (klasse D 400 – F 900)
BIRCOcanal® met L-profiel NW 320 – 520, type M, (klasse D 400 – F 900)

Tekeningnr. 24543

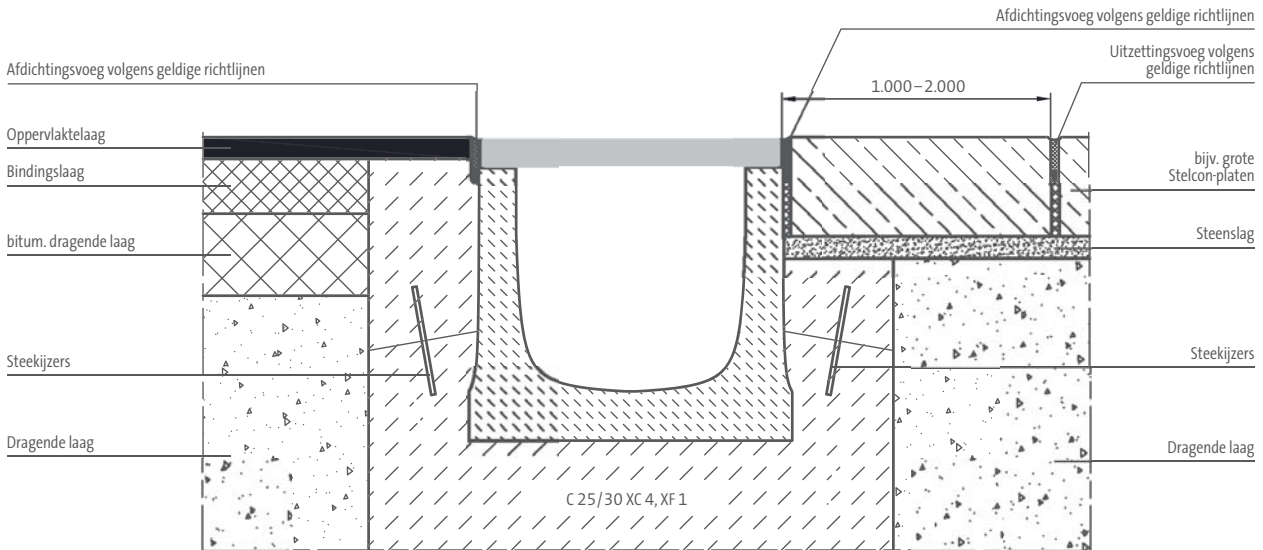

Aanleg van vorstbestendige draag- en funderingslagen (vrije samenstelling) overeenkomstig:
"Catalogus van standaardwegconstructies" / "Richtlijnen voor grondwerken bij wegenbouw"
Een verdichtingsvrije ondergrond die is afgestemd op de gebruiksbelastingen.

Voegen Opmerking: Dichtingsvoegen / uitzettingsvoegen moeten worden uitgevoerd volgens de geldende richtlijnen, z. B. IVD-Merkblatt Nr. 1, IVD-Merkblatt Nr. 6, ZTV Fug-StB 15. Gedetailleerde voeg-aanwijzingen zijn te vinden op: <https://www.birco.de/downloads/verfugungshinweise/>

Voor installatie volgens de wet op de waterhuishouding (WHG) moeten de voorschriften van de desbetreffende DIBt-toelating in acht worden genomen.

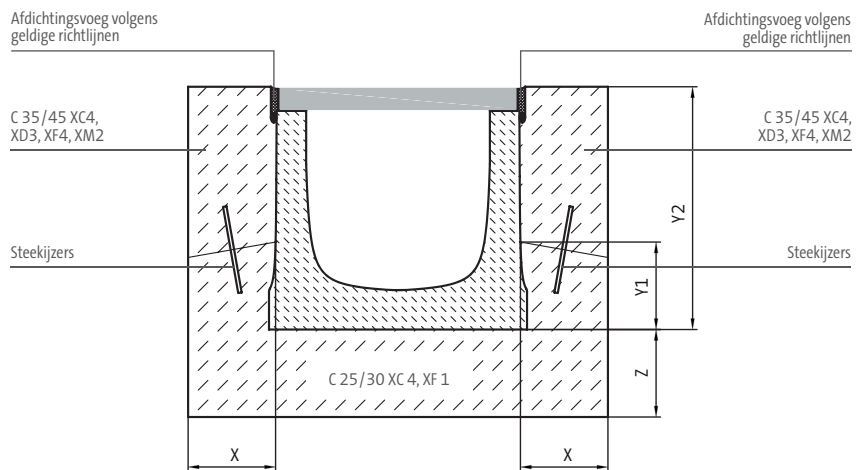

Afbeelding met goottype BIRCOsir®

BELASTINGSKLASSE	X [MM]	Y1 [MM]	Y2 [MM]	Z [MM]
D 400 – F 900	≥ 200	≥ 200	Totale hoogte goot + 5 mm	≥ 200

GOTEN NW 170 – 520 INSTALLATIEVOORBEELDEN TYPE I

Installatie-instructies voor verkeerszones, bijv. stadsontwikkeling, industriële bouw, parkeerterreinen

- BIRCOsir® NW 320 – 520, type I (klasse A 15 – D 400)*
- BIRCOmassiv type I (klasse A 15 – D 400)*
- BIRCOmax-i® type I (klasse A 15 – D 400)*
- BIRCOprime® type I (klasse A 15 – D 400)*
- BIRCOcanal® NW 320 – 520, type I (klasse A 15 – D 400)*

* Voor zwaar belaste zones zie voorbeeld volgende bladzijde

Tekeningnr. 24543

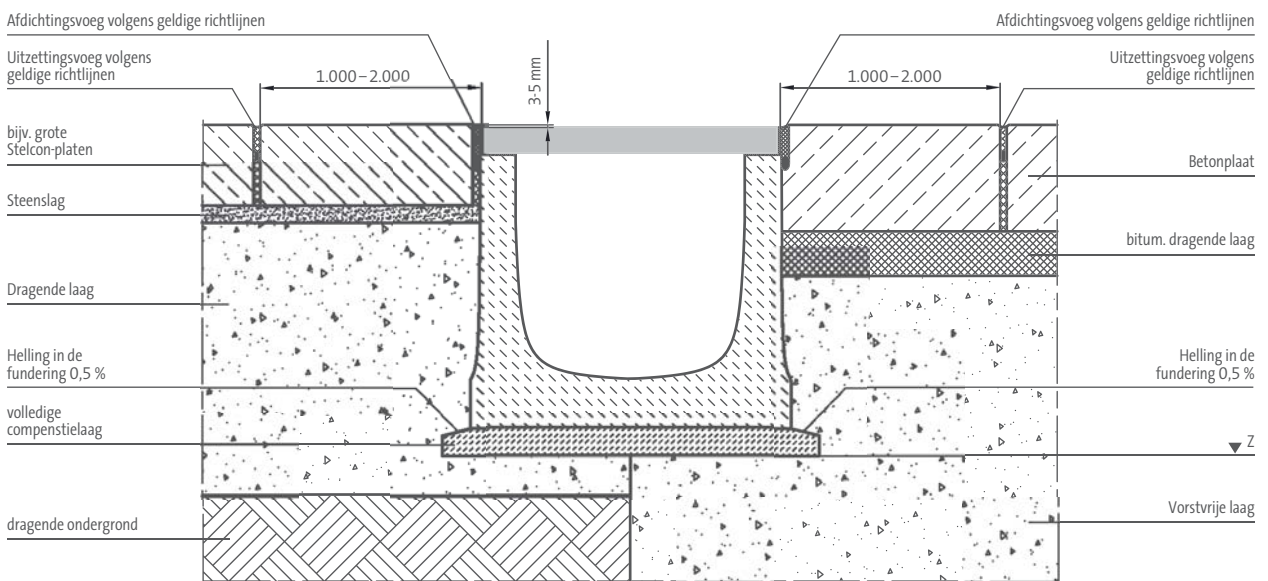

Aanleg van vorstbestendige drag- en funderingslagen (vrije samenstelling) overeenkomstig: "Catalogus van standaardwegconstructies" / "Richtlijnen voor grondwerken bij wegenbouw" Een verdichtingsvrije ondergrond die is afgestemd op de gebruiksbelastingen.

Voegen Opmerking: Dichtingsvoegen / uitzettingsvoegen moeten worden uitgevoerd volgens de geldende richtlijnen, z. B. IVD-Merkblatt Nr. 1, IVD-Merkblatt Nr. 6, ZTV Fug-StB 15. Gedetailleerde voeg-aanwijzingen zijn te vinden op: <https://www.birco.de/downloads/verfugungshinweise/>

Voor installatie volgens de wet op de waterhuishouding (WHG) moeten de voorschriften van de desbetreffende DIBt-toelating in acht worden genomen.

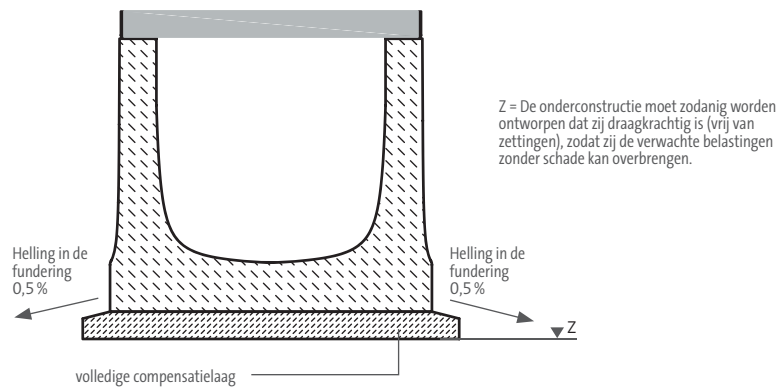

Afbeelding met goottype BIRCOsir®

Uitgebreide installatie-instructies voor zwaar belaste plaatsen:
z. b. v. logistieke centra, overslaggebieden, rangeerterreinen en luchtverkeersgebieden

BIRCOmassiv type I (klasse E 600 – F 900 / D 400 zeer bezocht)*
BIRCOmax-i® type I (klasse E 600 – F 900 / D 400 zeer bezocht)*
BIRCOprime® type I (klasse E 600 – F 900 / D 400 zeer bezocht)*

* Voor zwaar belaste zones zie voorbeeld volgende bladzijde

Tekeningnr. 24543

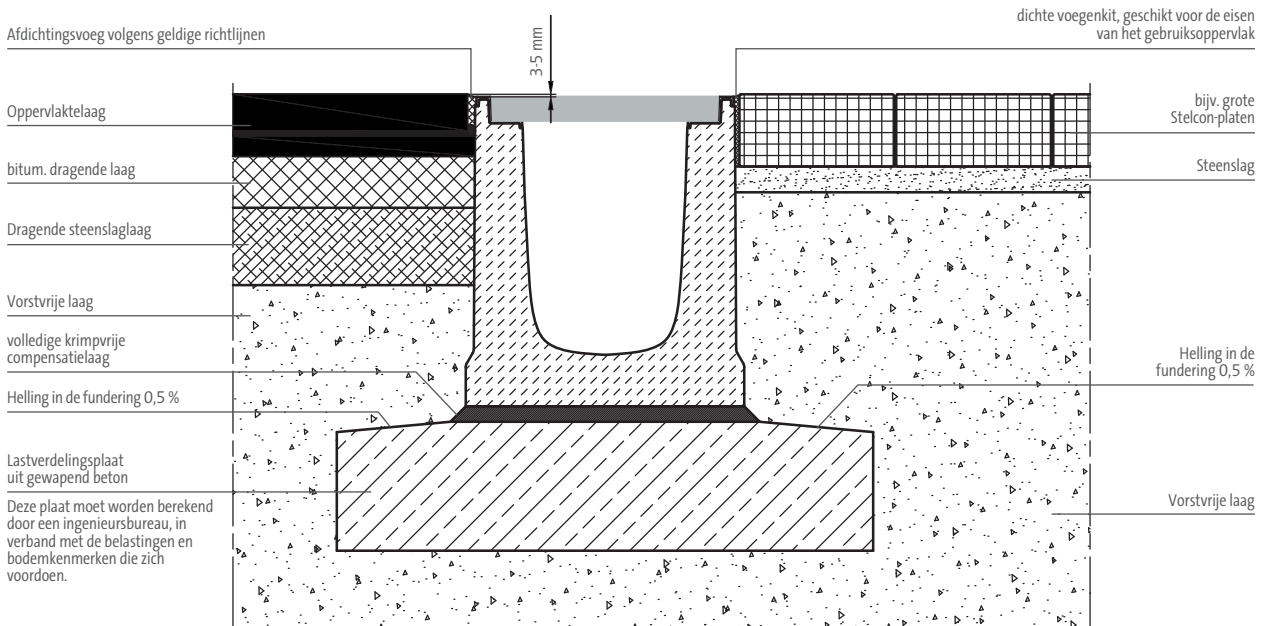

Aanleg van vorstbestendige draag- en funderingslagen (vrije samenstelling) overeenkomstig:
"Catalogus van standaardwegconstructies" / "Richtlijnen voor grondwerken bij wegenbouw"
Een verdichtingsvrije ondergrond die is afgestemd op de gebruiksbelastingen.

Voegen Opmerking: Dichtingsvoegen / uitzettingsvoegen moeten worden uitgevoerd volgens de geldende richtlijnen, z. B. IVD-Merkblatt Nr. 1, IVD-Merkblatt Nr. 6, ZTV Fug-StB 15. Gedetailleerde voeg-aanwijzingen zijn te vinden op: <https://www.birco.de/downloads/verfugungshinweise/>

Voor installatie volgens de wet op de waterhuishouding (WHG) moeten de voorschriften van de desbetreffende DIBT-toelating in acht worden genomen.

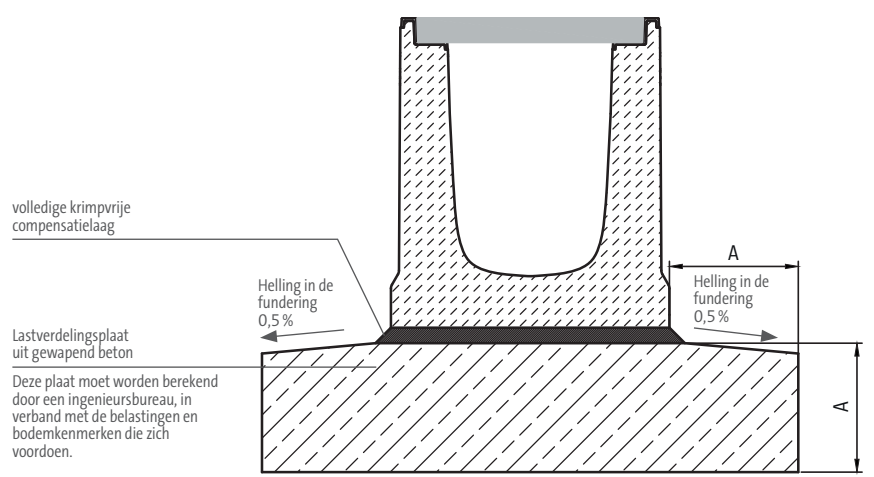

Afbeelding met goottype BIRCOmax-i®

Uitzettingsvoegen moeten worden gepland door ingenieurs. Als de gootlijn volledig is ingekapseld, moeten er om de 8 - 12 m over de hele lijn uitzetvoegen worden gevormd. Alle installatie-voorbeelden geconstrueerd volgens RSTO met zettingsvrije, vorstvrije funderingslagen. Uitzondering van D 400: niet voor installatie dwars op de rijbaan van autosnelwegen en autowegen.

ALGEMENE VOORWAARDEN

§ 1 Algemeen - Reikwijdte

(1) Uitsluitend onze algemene voorwaarden (hierna: "voorwaarden") zijn van toepassing. Wij erkennen geen voorwaarden van de klant die in strijd zijn met of afwijken van onze verkoopvoorwaarden, tenzij wij uitdrukkelijk schriftelijk hebben ingestemd met hun geldigheid. Onze verkoopvoorwaarden zijn ook van toepassing als we de levering aan de koper uitvoeren, wetende dat de voorwaarden van de klant in strijd zijn met of afwijken van onze verkoopvoorwaarden.

(2) Onze verkoopvoorwaarden zijn alleen van toepassing op bedrijven in de zin van artikel 14 van het Duitse burgerlijk wetboek (Bürgerliches Gesetzbuch, BGB), publiekrechtelijke rechtspersonen en publiekrechtelijke bijzondere entiteiten.

(3) Onze verkoopvoorwaarden gelden ook voor alle toekomstige transacties met de koper in de versie die gold op het ogenblik van de bestelling of in elk geval in de versie die het laatst in tekstvorm als raamovereenkomst aan de koper werd meegedeeld, ook voor gelijkaardige toekomstige contracten, zonder dat wij er in elk afzonderlijk geval opnieuw naar moeten verwijzen.

(4) Schriftelijk in de zin van deze verkoopvoorwaarden omvat tekstvorm (bv. e-mail, fax).

§ 2 Offerte - offertedocumenten

(1) Als de bestelling gekwalificeerd is als een offerte volgens § 145 BGB, kunnen we deze binnen twee weken aannemen.

(2) Wij behouden eigendomsrechten en auteursrechten op illustraties, tekeningen, berekeningen en andere documenten. Dit geldt ook voor schriftelijke documenten die als "vertrouwelijk" zijn aangemerkt. De klant heeft onze uitdrukkelijke schriftelijke toestemming nodig voordat hij deze aan derden doorgeeft.

§ 3 Prijzen - betalingsvoorwaarden

(1) Tenzij anders vermeld in de orderbevestiging gelden onze prijzen "af fabriek", exclusief verpakking; dit wordt apart gefactureerd.

(2) De btw is niet inbegrepen in onze prijzen; het wordt afzonderlijk vermeld op de factuur tegen het wettelijk tarief op de dag van facturering.

(3) Voor de aftrek van contante korting is een speciale schriftelijke overeenkomst vereist.

(4) Tenzij anders vermeld in de orderbevestiging, is de verkoopprijs netto (zonder aftrek) betaalbaar binnen 30 dagen na de factuurdatum. De wettelijke regels met betrekking tot de gevolgen van te late betaling zijn van toepassing.

(5) De koper heeft alleen recht op verrekening of inhouding als zijn tegenvorderingen wettelijk zijn vastgesteld, onbetwist zijn of door ons zijn erkend. Bij gebreken in de levering blijven de rechten van de klant behouden.

§ 4 Levertijd en vertraging in levering

(1) Het begin van de door ons opgegeven levertijd vereist de opheldering van alle technische vragen tussen de partijen.

(2) Het nakomen van onze leveringsverplichting veronderstelt verder de tijdige en behoorlijke nakoming van alle verplichtingen van de koper. Het bezwaar van niet-nakoming van de overeenkomst blijft voorbehouden.

(3) Indien de klant in gebreke blijft met de acceptatie of andere verplichtingen tot medewerking verwijtbaar schendt, hebben wij het recht om vergoeding van de door ons geleden schade te eisen, met inbegrip van eventuele bijkomende kosten. Verdere claims blijven voorbehouden.

(4) Voor zover aan de voorwaarden van lid 3 is voldaan, gaat het risico van onopzettelijk verlies of onopzettelijke verslechteringen van de aangekochte goederen over op de klant op het moment dat de klant in gebreke blijft met de acceptatie.

(5) Het optreden van onze vertraging in de levering wordt geregeld door de wettelijke bepalingen. In ieder geval is een herinnering van de koper nodig.

(6) Als wij met de levering in gebreke blijven, zijn wij met een forfaitaire schadevergoeding ter hoogte van 0,5% van de leveringswaarde, maar niet meer dan 5% van de leveringswaarde, voor elke volle week van de vertraging, aansprakelijk. Wij behouden ons het recht voor om te bewijzen dat de klant geen of slechts een aanzienlijk lagere schade heeft geleden dan het bovenstaande forfaitaire bedrag.

(7) De rechten van de klant volgens § 7 van deze algemene voorwaarden en onze wettelijke rechten, in het bijzonder in het geval van een uitsluiting van de verplichting tot nakoming (bijv. wegens de onmogelijkheid of onredelijkheid van de nakoming en/of latere nakoming), blijven onaangetast.

§ 5 Overdracht van risico - verpakingskosten

(1) Tenzij anders vermeld in de orderbevestiging, wordt de levering "af fabriek" overeengekomen.

(2) Transportverpakkingen en alle andere verpakkingen, met uitzondering van pallets, worden alleen teruggenomen in de gevallen van § 15 van de Verpakkingwet. De klant is verplicht de verpakking in andere gevallen op eigen kosten te verwijderen.

(3) Indien de klant dit wenst, voorzien wij de levering van een transportverzekering. De kosten hiervoor zijn voor rekening van de klant.

§ 6 Claims voor defecten

(1) Claims voor gebreken van de klant veronderstellen dat hij zijn inspectie- en meldingsverplichtingen volgens § 377 HGB naar behoren is nagekomen.

(2) Voor zover het gekochte product gebrekkig is, hebben wij het recht om te kiezen tussen een reparatie van het gebrek of de levering van een nieuw product dat vrij is van gebreken.

(3) De koper dient ons de tijd en gelegenheid te geven bij het aanvullende herstel, in het bijzonder om de afgekeurde goederen ter keuring af te geven. In het geval van een vervangende levering, moet de koper het defecte artikel aan ons retourneren in overeenstemming met de wettelijke bepalingen. De herstelwerkzaamheden omvatten noch de verwijdering van het defecte product, noch de herinstallatie ervan als wij oorspronkelijk niet verplicht waren om het te installeren.

(4) Wij vergoeden de kosten die nodig zijn voor de controle en het daaropvolgende herstel, met name transport-, reis-, arbeids- en materiaalkosten en, indien van toepassing, demontage- en installatiekosten, in overeenstemming met de wettelijke bepalingen, indien er daadwerkelijk sprake is van een defect product. Bij een ongerechtvaardigde claim voor defecten, kunnen wij van de besteller een vergoeding eisen van de kosten die zijn gemaakt voor het verzoek om herstel van gebreken (met name test- en transportkosten), tenzij het ontbreken van gebreken voor de besteller niet herkenbaar was.

(5) Indien het herstel niet mogelijk is, heeft de klant het recht om naar eigen goeddunken de verkoopovereenkomst te annuleren of een vermindering te eisen. In dit verband kan de klant alleen aanspraak maken op schadevergoeding in overeenstemming met de volgende bepalingen

§ 7 Aansprakelijkheid

(1) Wij zijn volgens de wettelijke bepalingen aansprakelijk indien de klant, ongeacht de rechtsgrond, schadeclaims indient die gebaseerd zijn op opzet of grove nalatigheid van onze kant, met inbegrip van opzet of grove nalatigheid van onze vertegenwoordigers of plaatsvervaarders. De aansprakelijkheid voor lichte nalatigheid is uitgesloten met uitzondering van de volgende gevallen.

(2) Volgens de wettelijke bepalingen zijn wij aansprakelijk indien wij of onze vertegenwoordigers of plaatsvervaarders opzettelijk een wezenlijke contractuele verplichting schenden (d.w.z. een verplichting waarvan de nakoming de correcte uitvoering van het contract in de eerste plaats mogelijk maakt en waarop de contractpartner regelmatig vertrouwt en mag vertrouwen); in geval van eenvoudige nalatigheid is de aansprakelijkheid voor schade echter beperkt tot de voorzienbare, normaal optredende schade.

(3) Aansprakelijkheid voor verwijtbaar letsel aan leven of gezondheid blijft onaangetast; dit geldt ook voor de verplichte aansprakelijkheid volgens de wet op de productaansprakelijkheid of onder garantie.

(4) Tenzij hierboven anders is geregeld, is aansprakelijkheid uitgesloten. Dit is niet van toepassing als wij een defect met opzet hebben verborgen.

§ 8 Overige aansprakelijkheid

(1) Iedere verdere aansprakelijkheid voor andere schade dan die welke in deze algemene Voorwaarden is voorzien, is uitgesloten, ongeacht de juridische aard van de vordering. Dit geldt in het bijzonder voor schadeclaims als gevolg van schuld bij het sluiten van de overeenkomst, als gevolg van ander plichtsverzuim of als gevolg van onrechtmatige aanspraken op schadevergoeding in overeenstemming met § 823 BGB.

(2) Voor zover de aansprakelijkheid voor schade tegen ons is uitgesloten of beperkt, geldt dit ook voor de persoonlijke aansprakelijkheid voor schade van onze medewerkers, werknemers, personeel, vertegenwoordigers en plaatsvervaarders.

(3) Wij zijn alleen aansprakelijk voor onze eigen inhoud op onze website. Voor zover wij via links toegang bieden tot andere websites, zijn wij niet verantwoordelijk voor de externe inhoud daarvan. We presenteren geen inhoud van derden als de onze. Als we ons bewust worden van illegale inhoud op externe websites, zullen we de toegang tot deze sites onmiddellijk blokkeren.

§ 9 Verjaring

(1) De verjaringstermijn voor claims voor defecten is 2 jaar, gerekend vanaf de overdracht van het risico.

(2) Indien de goederen echter een bouwwerk of een voorwerp betreffen dat in overeenstemming met de gebruikelijke toepassing voor een bouwwerk is gebruikt en dit gebruik een gebrek heeft veroorzaakt (bouw materiaal), bedraagt de verjaringstermijn 5 jaar vanaf de levering overeenkomstig de wettelijke regeling (§ 438 lid 1 nr. 2 BGB). Ook andere bijzondere wettelijke regelingen inzake verjaring (met name § 438 lid 1 nr. 1, lid 3, §§ 444, 445b BGB) blijven onverminderd van kracht.

§ 10 Eigendomsvoorbehoud

(1) Wij behouden ons het eigendomsrecht van het gekochte voor tot aan de ontvangst van alle betalingen die voortvloeien uit het contract. Indien de klant in strijd met het contract handelt, in het bijzonder in geval van betalingsverzuim,

hebben wij het recht volgens geldend recht om ons uit het contract terug te trekken en de goederen terug te eisen. Als de koper de verschuldigde koopprijs niet betaalt, kunnen wij deze rechten alleen doen gelden als wij de koper vooraf een redelijke betalingstermijn hebben gesteld, zonder succes. Een termijn van respijt is niet vereist indien deze volgens de wettelijke bepalingen overbodig is. Bovendien hebben wij het recht om ons terug te trekken uit het contract in geval van een schending van een verplichting op grond van lid 2 en 3 van deze § 10 en om de teruggave van de goederen te eisen als wij verwachten dat het contract niet zal worden nageleefd.

(2) De klant is verplicht zorgvuldig om te gaan met het gekochte product, in het bijzonder is hij verplicht het product tegen nieuwwaarde en op eigen kosten voldoende te verzekeren tegen brand-, water- en diefstalschade. Indien onderhouds- en inspectiewerkzaamheden noodzakelijk zijn, dient de klant deze tijdig en op eigen kosten uit te voeren.

(3) In geval van inbeslagname of andere toegang door derden moet de klant ons onmiddellijk schriftelijk op de hoogte brengen, zodat wij in overeenstemming met § 771 ZPO (Duits Wetboek van Burgerlijke rechtsvordering) gerechtelijke stappen kunnen ondernemen. Voor zover de derde partij niet in staat is om ons de gerechtelijke en buitengerechtelijke kosten van een rechtszaak overeenkomstig § 771 ZPO te vergoeden, is de klant aansprakelijk voor de door ons geleden schade.

(4) De koper heeft het recht om de gekochte goederen in het kader van de normale bedrijfsuitoefening door te verkopen. Hij wijst ons echter alle vorderingen toe ter hoogte van het uiteindelijke factuurbedrag (inclusief btw), die hem uit de doorverkoop tegen zijn klanten of derden toekomen, ongeacht of de gekochte goederen zonder of na verwerking zijn doorverkocht. Wij accepteren de overdracht. De koper behoudt het recht om deze vordering ook na de overdracht te innen. Onze bevoegdheid om de vordering zelf te innen blijft hierdoor onaangetast. Wij verplichten ons er echter toe de vordering niet te innen zolang de klant zijn betalingsverplichtingen jegens ons nakomt, niet met de betaling in gebreke is, er geen sprake is van een tekortkoming in zijn betalingscapaciteit of wij ons overeenkomstig lid 1 van deze § 10 uit het contract hebben teruggetrokken. Indien dit echter het geval is, kunnen wij eisen dat de klant ons informeert over de vorderingen en hun debiteuren, alle informatie verstrekt die nodig is voor de inning, de relevante documenten overhandigt en de debiteuren (derden) op de hoogte stelt van de overdracht.

(5) De verwerking of wijziging van het gekochte product door de klant wordt altijd voor ons uitgevoerd. Indien het product wordt verwerkt met andere, niet aan ons toebehorende objecten, verwerven wij het mede-eigendom van het nieuwe object in de verhouding van de waarde van het product (eindfactuurbedrag, inclusief btw) tot de andere verwerkte objecten op het moment van verwerking. Hetzelfde geldt voor het door verwerking ontstane object als voor het onder voorbehoud geleverde product.

(6) Indien het product onlosmakelijk is vermengd met andere voorwerpen die niet aan ons toebehoren, verwerven wij de mede-eigendom van het nieuwe voorwerp in de verhouding van de waarde van het product (eindbedrag van de factuur, inclusief btw) tot de andere voorwerpen op het moment van de vermenging. Indien de vermenging zodanig wordt uitgevoerd dat het deel van de klant als hoofdzakelijk moet worden beschouwd, wordt geacht te zijn overeengekomen dat de klant een evenredig deel van de mede-eigendom aan ons overdraagt. De klant is de enige eigenaar of mede-eigenaar voor dat wat door ons in bewaring is gegeven.

(7) De klant draagt ook de vorderingen op ons over om onze vorderingen op hem, die door de verbinding van het product met een stuk grond tegen een derde partij ontstaan, veilig te stellen. Wij accepteren de overdracht.

(8) Wij verplichten ons ertoe de zekerheden waarop wij recht hebben op verzoek van de klant vrij te geven voor zover de realiseerbare waarde van onze zekerheden meer dan 10% hoger is dan de te verzekeren vorderingen. De keuze van de vrij te geven zekerheden is naar ons eigen goeddunken.

§ 11 Slotbepalingen

(1) Indien de klant een handelaar, een publiekrechtelijke rechtspersoon of een publiekrechtelijke entiteit is, is de bevoegde rechtbank onze maatschappelijke zetel. Wij hebben echter ook het recht om de klant voor de rechtbank van zijn woonplaats te dagvaarden.

(2) Het recht van de Bondsrepubliek Duitsland is van toepassing. De geldigheid van het VN-Verdrag inzake internationale koopovereenkomsten betreffende roerende zaken is uitgesloten.

(3) Tenzij anders vermeld in de orderbevestiging is onze maatschappelijke zetel de plaats van uitvoering.

(4) Indien afzonderlijke bepalingen van het contract met inbegrip van deze algemene voorwaarden geheel of gedeeltelijk ongeldig zijn of worden, heeft dit geen invloed op de geldigheid van de overige bepalingen.

BIRCO

De volgende generatie(s)
Merk.



BECAUSE WATER
IS PRECIOUS.



BIRCO GmbH

Herrenpfädel 142
76532 Baden-Baden
Duitsland

Telefoon +49 (0) 7221 5003 0

Fax +49 (0) 7221 5003 1149

E-mail info@birco.de

Internet www.birco.de
www.birco.nl



linkedin.com/company/birco-gmbh/



xing.com/companies/bircogmbh



facebook.com/birco.rinnensysteme



instagram.com/birco_drainage



youtube.com/BircoDeutschland



www.baufragen.de



www.bauspot.de



www.ausschreiben.de

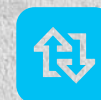

www.heinze.de



www.birco.de/newsletter

Deutsches
Institut
für
Bautechnik

DIBt



Mitglied der
DGNB

Deutsche Gesellschaft für Nachhaltiges Bauen
German Sustainable Building Council

© Copyright

Alle rechten voorbehouden. Tekst, foto's en afbeeldingen zijn onderworpen aan auteursrechtelijke bescherming en andere beschermende wetten. Kopiëren, vermenigvuldigen of namaken is alleen toegestaan met schriftelijke toestemming van BIRCO GmbH, ook als hiervoor geen speciale beschermingsrechten bestaan.